



# XF 3100 KB

## Guida d'uso

## User guide

ALTOPARLANTE AMPLIFICATO ALTA POTENZA  
Manuale d'uso e collegamento

HIGH POWER PORTABLE SPEAKER  
Connection and Operation Manual

HAUT-PARLEUR PORTABLE AMPLIFIÉ  
Mode d'emploi et branchement

BEWEGLICHER LAUTSPRECHER  
Gebrauchs- und Anschlussbuch

ALTAVOZ AMPLIFICADO PORTATIL  
Manual para el uso y la conexión

BT  
BLUETOOTH

USB/  
Micro SD  
PLAYER

FLAME  
DISCO  
LIGHT

LED  
DISPLAY

130 W  
MAX

TWS



Per informazioni integrative ed aggiornamenti su questo prodotto visita [www.trevi.it](http://www.trevi.it)  
For additional information and updates of this product see [www.trevi.it](http://www.trevi.it)

## NOTE D'USO

Ascoltare a volume alto per lungo tempo, potrebbe danneggiare il vostro udito.

Evitare di posizionare il riproduttore:

- Vicino a campi magnetici.
- Vicino a fonti di calore come caloriferi e stufe.
- In luoghi molto umidi come stanze da bagno, piscine, ecc...
- In luoghi molto polverosi.
- In luoghi soggetti a forti vibrazioni.
- Non avvicinare l'orecchio all'altoparlante durante le fasi di messa punto e regolazioni del volume, e regolare il volume al minimo nella fase di accensione.
- Posizionare l'apparecchio in modo che ai suoi lati ci sia sempre abbastanza spazio per la libera circolazione di aria (almeno 5 cm).
- Se dei liquidi penetrano all'interno dell'apparecchio scollegare immediatamente la spina dalla presa e portare l'apparecchio al più vicino centro assistenza autorizzato TREVI.
- Controllare sempre prima di ricaricare l'apparecchio, che i cavi di alimentazione e di collegamento siano installati correttamente.
- Nessuna sorgente di fiamma nuda, quali candele accese, dovrebbe essere posta sull'apparecchio.
- L'apparecchio non deve essere esposto a stillicidio o a spruzzi d'acqua e nessun oggetto pieno di liquido, quali vasi, deve essere posto sull'apparecchio.
- L'adattatore di corrente deve essere collegato a una presa vicina al dispositivo e deve essere facilmente accessibile.
- Se si nota un calore eccessivo sul dispositivo, scollegare immediatamente la spina dalla presa di corrente principale.
- Non tirare il cavo di alimentazione.
- Conservare il presente manuale per futuri riferimenti.

## CURA E MANUTENZIONE

Per la pulizia si consiglia l'uso di un panno morbido, leggermente inumidito. Evitate solventi o sostanze abrasive.

## IMPORTANTE

Questo dispositivo è progettato per uso domestico non professionale. La buona costruzione di questo apparecchio ne garantisce per lungo tempo il perfetto funzionamento. Se tuttavia dovesse presentarsi qualche inconveniente, sarà opportuno consultare il più vicino Centro Assistenza autorizzato TREVI.

*TREVI persegue una politica di continua ricerca e sviluppo. Pertanto i prodotti possono presentare caratteristiche diverse da quelle descritte.*



Per evitare possibili danni all'udito, limitare il tempo di ascolto a volumi elevati

## AVVERTENZA PER UN CORRETTO UTILIZZO DELLA BATTERIA RICARICABILE

- Ricaricare la batteria a una temperatura ambiente compresa tra 5°C e 35°C.
- Non ricaricare più del periodo adeguato per prevenire il rischio di surriscaldamento e scoppio.
- La ricarica della batteria per un periodo adeguato o un lungo periodo di inattività può ridurre la durata della batteria.
- La batteria ricaricabile è soggetta a usura e le sue prestazioni si ridurranno gradualmente.
- Per prolungare la durata della batteria, utilizzarla quando è completamente carica fino alla scarica completa, quindi ricaricarla completamente prima di riutilizzarla. Ricaricare una batteria non completamente consumata, si tradurrà in una durata ridotta. In questo caso, ripetere più volte l'intero ciclo di carica/ scarica.
- Evitare di ricaricare la batteria per tutta la notte.

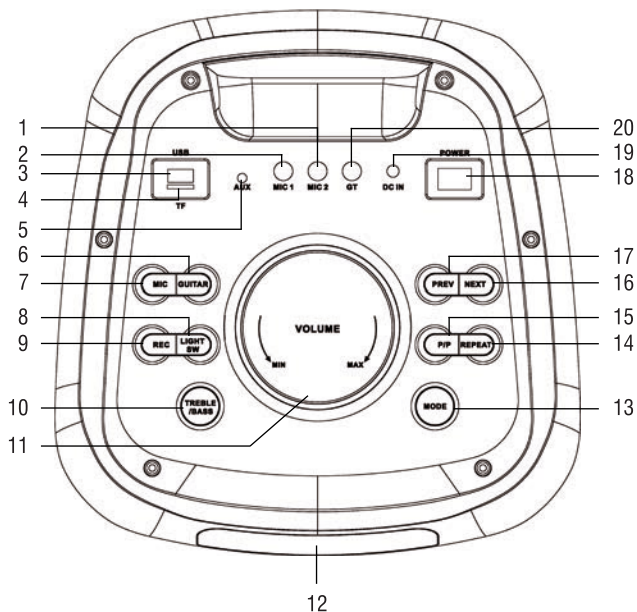
**DESCRIZIONE COMANDI**

1. Ingresso MIC 2 per microfono con cavo
2. Ingresso MIC 1 per microfono con cavo
3. Ingresso USB
4. Ingresso Micro SD Card
5. AUX-IN, ingresso audio
6. Tasto GUITAR, regolazione volume ingresso Guitar
7. Tasto MIC, regolazione volume, eco e toni su microfoni
8. Tasto LIGHT SW, selezione effetto Disco Light + spegnimento illuminazione consolle
9. Tasto REC, avvio registrazione/ riproduzione registrazione
10. Tasto TREBLE/ BASS, regolazione toni Alti/ Bassi
11. Regolazione Volume generale
12. Display
13. Tasto MODE, selezione funzione, attivazione/disattivazione voce guida
14. Tasto REPEAT, ripetizione priorità microfono
15. Tasto P/P, Play/Pausa + TWS
16. Tasto NEXT, traccia successiva
17. Tasto PREV, traccia precedente + selezione cartella con file audio MP3
18. Interruttore principale POWER ON/OFF
19. Presa Alimentazione 9V
20. GT, ingresso chitarra

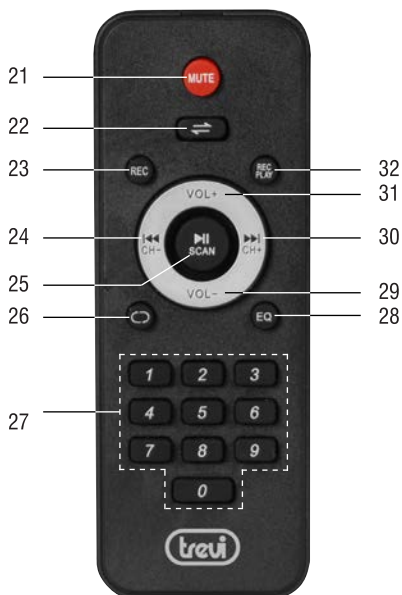
**TELECOMANDO**

21. Tasto MUTE
22. Tasto , selezione funzione,
23. Tasto REC, avvio registrazione
24. Tasto /CH-, selezione traccia precedente
25. Tasto /SCAN, Pause Play
26. Tasto , ripetizione singolo brano, ripetizione di tutti i brani
27. Tastiera numerica 0-9
28. Tasto EQ, equalizzazioni pre-impostate
29. Tasto VOL-
30. Tasto /CH+, selezione traccia successiva
31. Tasto VOL+
32. Tasto REC PLAY, avvio riproduzione registrazione

### Installazione batterie del telecomando:

Rimuovere il coperchio nella parte posteriore del Telecomando, inserire 2 batterie formato "AAA" facendo attenzione alla polarità indicata e richiudere il coperchio.

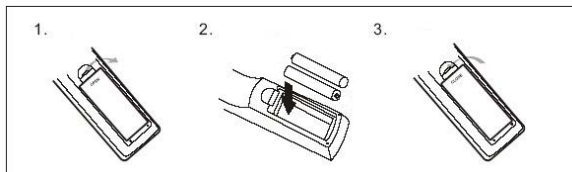

## FUNZIONI DI BASE

### RICARICA BATTERIA

1. Ad apparecchio spento, collegare il cavo dell'alimentatore in dotazione alla presa alimentazione (19) del dispositivo. Collegare l'alimentatore ad una presa di rete;
2. L'indicatore Led si accenderà di colore Rosso;
3. A carica ultimata l'indicatore Led diventerà verde.

#### Nota:

- Per una buona durata della batteria è consigliato tenere l'apparecchio spento durante la fase di ricarica.
- Non collegare l'apparecchio a prese con tensione diversa da quella indicata.

### ACCENSIONE/SPEGNIMENTO

Agire sull'interruttore principale POWER ON/OFF (18) per accendere e spegnere l'apparecchio.

### SELEZIONE DELLA FUNZIONE

Per cambiare la modalità di funzionamento, premere più volte il tasto MODE (13) sull'unità o premere il tasto  (22) del telecomando per selezionare: BLUETOOTH (sul display compare "BLUE"), USB o SD (solo se sulla presa USB (3)/Micro SD Card (4) vi è collegata una memoria, sul display compare "USB" o "Card" per qualche secondo), AUX- IN (sul display compare "LINE").

### REGOLAZIONE DEI VOLUMI

1. Ruotare la manopola del VOLUME (11) per aumentare o diminuire il volume generale di riproduzione oppure utilizzare i tasti (31) e (29) del telecomando;
2. Premere il tasto MIC (7) sull'unità e ruotare la manopola (11) per regolare il volume del segnale sugli ingressi MIC1 e MIC2. La regolazione agisce sui due ingressi contemporaneamente.

### EQUALIZZATORE

Questa unità ha un sistema di equalizzazioni audio pre impostate. Premere più volte il tasto EQ (28) sul telecomando per selezionare una delle 5 equalizzazioni audio disponibili e che meglio si adatta alla riproduzione sonora in corso.

### REGOLAZIONE TONI ALTI E BASSI

Premere una volta il tasto TREBLE/ BASS (10) e ruotare la manopola (11) per regolare i toni alti.  
Premere due volte il tasto TREBLE/ BASS (10) e ruotare la manopola (11) per regolare i toni bassi.

### EFFETTO ECHO SU MICROFONO

Premere due volte il tasto MIC (7) e ruotare la manopola (11) per aumentare o diminuire l'effetto eco sul microfono.

**Nota:** l'effetto eco agisce unicamente sui microfoni.

### REGOLAZIONE TONI SU MICROFONO

Premere tre volte il tasto MIC (7) e ruotare la manopola (11) per regolare i toni alti del microfono; premere nuovamente il tasto MIC (7) e ruotare la manopola (11) per regolare i toni bassi.

### FLAME DISCO-LIGHT

Premere più volte il tasto LIGHT SW (8) sull'unità per selezionare l'effetto Moving Disco-Light, ad ogni pressione corrisponderà un effetto luminoso.

Tenerlo premuto per qualche secondo per attivare/disattivare l'illuminazione della tastiera e l'effetto luminoso.

## VOCE GUIDA

Tenere premuto per qualche secondo il tasto MODE (13) sull'unità o il tasto  (22) del telecomando, per attivare/disattivare la voce guida (in lingua Inglese).





## RADIO FM (PRESENTE SOLO IN VERSIONI EXPORT)

1. Accendere l'apparecchio e selezionare la funzione RADIO (sul display comparirà l'indicazione della frequenza);
2. Premere il tasto P/P (15) sull'unità oppure il tasto  II /SCAN (25) del telecomando per avviare la ricerca e memorizzazione automatica delle emittenti (la radio inizia una ricerca automatica delle stazioni radio e le salva automaticamente in memoria). Il numero delle stazioni memorizzate dipende dal segnale radio nella vostra zona;
3. Una volta completata la scansione, utilizzare i tasti PREV (17) o NEXT (16) sull'unità, oppure i tasti /CH- (24) e /CH+ (30) del telecomando per muoversi tra i preset delle stazioni memorizzate.

### Note:

- La ricezione in FM dipende molto dal luogo dove è posto l'apparecchio.
- **La vicinanza di apparecchi TV, lampade al neon o altri elettrodomestici può provocare disturbi nella ricezione di programmi radio, in questo caso allontanate l'apparecchio.**

## FUNZIONAMENTO BLUETOOTH

1. Accendere l'apparecchio e premere il tasto MODE (13) sull'unità o il tasto  (22) del telecomando e selezionare la funzione Bluetooth;
2. In modalità Bluetooth, la scritta "BLUE" sul display comincerà a lampeggiare, il sistema entrerà automaticamente in modalità ricerca;
3. Attivare la funzione Bluetooth sul dispositivo esterno da accoppiare;
4. Avviare la ricerca dei dispositivi. Al termine selezionare il dispositivo "XF 3100 KB";
5. Inserire la password "0000" se richiesto;
6. Premere il tasto P/P (15) sull'unità oppure il tasto  II /SCAN (25) del telecomando per avviare la riproduzione, utilizzare i tasti PREV (17) o NEXT (16) sull'unità, oppure i tasti /CH- (24) e /CH+ (30) del telecomando per selezionare i brani.

## COLLEGAMENTO TWS (Tecnologia True Wireless Stereo)

La tecnologia TWS consente all'utente di effettuare una connessione wireless tra due altoparlanti dello stesso modello e compatibili con la funzione TWS. Con la connessione TWS, due altoparlanti verranno automaticamente collegati (senza fili) per essere un unico sistema stereo-altoparlante che emette il canale sinistro e destro.

### COLLEGAMENTO

**Avviso:** I due altoparlanti devono essere dello stesso modello ed entrambi compatibili con la tecnologia TWS.



1. Disattivare la funzione bluetooth sul telefono o altro dispositivo Bluetooth;
2. Accendere entrambi i diffusori e selezionare su entrambi la modalità "Bluetooth";
3. Tenere premuto il pulsante NEXT (16) sull'unità, la scritta "SLAU" sul display inizierà a lampeggiare (altoparlante secondario), e avvierà automaticamente la ricerca e si collegherà con un altro altoparlante (altoparlante principale). La scritta "SLAU" smetterà di lampeggiare a connessione avvenuta;
4. Attivare il Bluetooth sul telefono o altro dispositivo, ricercare ed accoppiare l'apparecchio esterno all'altoparlante. Dopo la connessione sarà possibile riprodurre musica con il sistema stereo-altoparlante TWS.

Le regolazioni sull'altoparlante principale verranno effettuate simultaneamente anche sull'altro altoparlante. Ad esempio, regolazione del volume, selezione del brano precedente e successivo, riproduzione e pausa.

### Note:

- In caso di mancato accoppiamento tra i 2 altoparlanti, spegnere entrambi gli apparecchi e ripetere i passi 1, 2 e 3.
- La funzione TWS funziona solamente tra diffusori uguali o con altri diffusori che utilizzano lo stesso micro processore o soluzione.

## RIPRODUZIONE SU INGRESSO USB/SD

1. Accendere l'apparecchio;
2. Inserire una memoria USB o una scheda Micro SD nei corrispettivi ingressi (3 o 4). La riproduzione verrà avviata automaticamente;
3. Per mettere in pausa la riproduzione, premere il tasto P/P (15) sull'unità oppure il tasto  II /SCAN (25) del telecomando, sul display comparirà la scritta "PAUS"; premerlo nuovamente per riprendere la riproduzione;
4. Premere il tasto NEXT (16) sull'unità o il tasto /CH+ (30) del telecomando, durante l'ascolto, per passare alla traccia successiva. Premere il tasto PREV (17) sull'unità o il tasto /CH- (24) del telecomando per passare ai brani precedenti;

- Utilizzando la tastiera numerica (27) del telecomando potete digitare direttamente il numero del brano musicale che volete riprodurre;
- Premere una volta il tasto REPEAT (14) sull'unità, oppure il tasto (26) del telecomando, sul display comparirà la scritta "ONE", per riprodurre continuamente la stessa traccia; premerlo una seconda volta, sul display comparirà la scritta "ALL", per riprodurre continuamente tutti i brani contenuti nel dispositivo USB/SD.

**Nota:**

- Il lettore potrebbe non supportare alcuni dispositivi USB, questo è dovuto all'incompatibilità di alcuni processori.
- Per evitare interferenze dannose, collegare sempre le periferiche USB direttamente all'unità, non utilizzare cavi di prolunga.
- Dal computer formattare le memorie USB/SD in FAT (16 o 32).

**AUX-IN (INGRESSO AUDIO)**

---

- Premere il tasto MODE (13) sull'unità o il tasto (22) del telecomando e selezionare la funzione "LINE";
- Collegare una qualsiasi unità provvista di uscita audio tramite l'apposito cavo Jack da 3,5mm all'ingresso AUX (5);
- Regolare il dispositivo esterno dai propri comandi.

**UTILIZZO DEL MICROFONO**

---

- Collegare il microfono fornito nella presa MIC1(2) o MIC2(1);
- Regolare il volume e l'effetto ECHO.

**REGISTRAZIONE**

---

Questo apparecchio è in grado di registrare sulla memoria USB o SD la parte vocale quando si utilizza il microfono in dotazione. All'interno della memoria USB l'apparecchio creerà automaticamente una cartella chiamata "Record" dove memorizzerà tutti i file di registrazione.

- Accendere l'apparecchio;
- Inserire una memoria USB o una scheda Micro SD nei corrispettivi ingressi;
- Selezionare la funzione USB o SD tramite il tasto MODE (13) sull'unità o il tasto (22) del telecomando;
- Premere il tasto REC (9) sull'unità, oppure il tasto REC (23) del telecomando per avviare la registrazione, sul display comparirà l'indicazione del tempo;
- Premere nuovamente per 2-3 secondi il tasto REC (9) sull'unità, oppure il tasto REC (23) del telecomando, per arrestare la registrazione. L'apparecchio riprodurrà, automaticamente, la sequenza registrata.

**Nota:**

- È possibile registrare solamente la voce.
- Quando si attiva la funzione "Registrazione" alcuni comandi dell'apparecchio vengono inibiti, compreso la regolazione del volume dal telecomando, questi riprenderanno la loro normale funzione quando la registrazione verrà arrestata.

**RISOLUZIONE DEI PROBLEMI**

---

Se si verifica un problema, attenersi alla procedura descritta nella tabella seguente.

Se il problema non può essere risolto, contattare il centro assistenza.

Problema	Possibili cause	Soluzione
Nessun suono quando l'apparecchio viene acceso.	<ol style="list-style-type: none"> <li>Nessuna sorgente sonora in ingresso.</li> <li>Manopola Volume a livello 0.</li> <li>Voce guida disattivata.</li> <li>Nessun dispositivo SD/USB collegato.</li> </ol>	<ol style="list-style-type: none"> <li>Collegare un dispositivo all'ingresso AUX-IN.</li> <li>Regolare il volume.</li> <li>Attivare la voce guida.</li> <li>Collegare USB/SD card, riprodurre MP3.</li> </ol>
Suono distorto.	<ol style="list-style-type: none"> <li>Volume troppo alto.</li> <li>Errore file Audio.</li> </ol>	<ol style="list-style-type: none"> <li>Abbassare il volume.</li> <li>Controllare e riprodurre altro file Audio.</li> </ol>
Nessun suono dal microfono.	<ol style="list-style-type: none"> <li>La presa del microfono può non essere collegata correttamente.</li> <li>L'interruttore di accensione sul microfono può essere in posizione "spento".</li> <li>Volume del microfono basso.</li> </ol>	<ol style="list-style-type: none"> <li>Assicurarsi che il microfono sia collegato correttamente alla presa.</li> <li>Accendere il microfono.</li> <li>Regolare correttamente il volume del microfono.</li> </ol>

Nessun suono quando si inserisce un dispositivo USB/SD Card.	<ol style="list-style-type: none"> <li>1. Formato file non supportato.</li> <li>2. USB/SD card non collegate correttamente.</li> </ol>	<ol style="list-style-type: none"> <li>1. Il formato dei file audio deve essere MP3.</li> <li>2. Collegare l'apparecchio USB/SD card correttamente.</li> </ol>
Indicatore di carica-luce rossa lampeggiante quando la carica è bassa.	L'adattatore di ricarica non è inserito correttamente.	Non influenzerà il funzionamento dell'apparecchio. La luce viene utilizzata solo per indicare se l'unità è in carica.
Impossibile caricare la batteria o la batteria ha una durata breve.	<ol style="list-style-type: none"> <li>1. Collegare il cavo di alimentazione per ricaricare.</li> <li>2. La batteria non è completamente carica.</li> <li>3. La batteria potrebbe aver terminato il suo ciclo di vita.</li> </ol>	<ol style="list-style-type: none"> <li>1. Controllare se il cavo di alimentazione è collegato in modo corretto.</li> <li>2. Normalmente ci vogliono 6-8 ore per ricaricare completamente la batteria.</li> <li>3. Sostituire la vecchia batteria con una nuova avente le stesse specifiche tecniche.</li> </ol>
Dagli altoparlanti si sentono forti rumori.	<ol style="list-style-type: none"> <li>1. Microfono acceso ma troppo vicino all'altoparlante.</li> <li>2. Microfono acceso ma non viene utilizzato.</li> <li>3. Volume del microfono potrebbe essere troppo alto.</li> <li>4. Un cellulare viene utilizzato troppo vicino all'altoparlante.</li> <li>5. Apparecchi senza fili possono essere molto vicini a chi sta utilizzando il microfono.</li> </ol>	<ol style="list-style-type: none"> <li>1. Tenere il microfono alla distanza di 2 metri dal diffusore.</li> <li>2. Spegnerlo il microfono se non utilizzato.</li> <li>3. Abbassare il volume del microfono.</li> <li>4. Tenere il cellulare lontano dall'altoparlante mentre si effettua una chiamata.</li> <li>5. Tenere il diffusore lontano da apparecchi wireless.</li> </ol>

## INFORMATIVA SULLA RIMOZIONE E LO SMALTIMENTO DELLE BATTERIE

Qualunque sia il tipo di batteria esaurita, essa non deve essere gettata tra i rifiuti domestici, nel fuoco o nell'acqua. Tenere la batteria al riparo da fonti di calore. Ogni tipo di batteria esaurita deve essere riciclata oppure smaltita presso gli appositi centri raccolta dedicati.

### PROCEDURA PER LA RIMOZIONE DELLA BATTERIA DALL'ALTOPARLANTE AMPLIFICATO

**Attenzione: Questa operazione è riservata esclusivamente al personale tecnico specializzato!**

**Operare esclusivamente in assenza di collegamento dell'apparecchio alla rete elettrica!**

1. Rimuovere le viti che fissano il pannello superiore dei comandi;
2. Alzare il pannello dei comandi facendo attenzione ai fili di collegamento;
3. Individuare e rimuovere la batteria dal suo alloggiamento.



### INFORMAZIONI AGLI UTENTI

ai sensi del Decreto Legislativo N° 49 del 14 Marzo 2014

“Attuazione della Direttiva 2012/19/UE sui rifiuti di apparecchiature elettriche ed elettroniche (RAEE)”

Il simbolo del cassonetto barrato riportato sull'apparecchiatura indica che il prodotto alla fine della propria vita utile deve essere raccolto separatamente dagli altri rifiuti. L'utente dovrà, pertanto, conferire l'apparecchiatura integra dei componenti essenziali giunta a fine vita agli idonei centri di raccolta differenziata dei rifiuti elettronici ed elettotecnici, oppure riconsegnarla al rivenditore al momento dell'acquisto di nuova apparecchiatura di tipo equivalente, in ragione di uno a uno, oppure 1 a zero per le apparecchiature aventi lato maggiore inferiore a 25 cm. L'adeguata raccolta differenziata per l'avvio successivo dell'apparecchiatura dimessa al riciclaggio, al trattamento e allo smaltimento ambientale compatibile contribuisce ad evitare possibili effetti negativi sull'ambiente e sulla salute e favorisce il riciclo dei materiali di cui è composta l'apparecchiatura. Lo smaltimento abusivo del prodotto da parte dell'utente comporta l'applicazione delle sanzioni amministrative di cui al D.Lgs n. Decreto Legislativo N° 49 del 14 Marzo 2014.

**CARATTERISTICHE TECNICHE**

---

**GENERALI**

Alimentazione:	.....Batteria al Lithio 7,4V === 5000mAh
	.....alimentatore esterno 9V === 4A in dotazione
Consumo:	..... Max 30W
Potenza massima Audio:	..... 130W
Temperatura di funzionamento:	..... 0° ~ 40°C
Risposta in frequenza:	..... 28Hz - 20KHz
Rapporto segnale rumore:	..... 52dB (±2db)
Potenza max di trasmissione Bluetooth:	.....0,8mW
Banda di trasmissione Bluetooth:	.....2,4GHz
Dimensioni (A x L x P):	.....715 x 325 x 320mm
Peso:	.....8,6Kg



## NOTES ON USE

---

This is a precision electronic appliance; avoid using it in the following cases:

- Listening to high volume for a long time could damage your hearing.
- Do not close the ear to the loudspeaker during step setting and volume adjustments, and in particular keep the volume down at the ignition.
- Near strong heat sources, such as central heating plants or stoves.
- In very humid places such as bathrooms, swimming pools, etc.
- In very dusty places.
- In places subject to strong vibrations.
- Position the appliance in such a way that there is always enough room for free air circulation (at least 5cm).
- Do not block the air inlets.
- If any liquid enters the appliance, unplug it immediately from the socket and take it to the nearest TREVI authorised service centre.
- Before switching on the appliance, always check that the power cable and the connection cable are properly installed.
- The apparatus shall not be exposed to dripping or splashing water. No objects filled with liquid, such as vases, should be placed on the unit.
- No naked flame sources, such as lighted candles, should be placed on.
- Power adaptor must be connected to a socket close to the device and must be easily accessible.
- If you notice excessive heat on the device or power adaptor, disconnect the plug from the main power socket immediately.
- Do not pull the power cord.
- Keep this manual.

## CARE AND MAINTENANCE

Use a slightly damp soft cloth for cleaning. Do not use solvents and abrasive substances.

## IMPORTANT

This device is designed for home use (not professional use). This appliance has been carefully built to ensure long-lasting perfect performance. However, should any inconvenience occur, please contact your local authorised TREVI Service Centre.

*TREVI follows a policy of ongoing research and development. Therefore products may have different features from those described.*



To avoid possible hearing damage, limit the listening time to high volumes

## WARNING FOR A CORRECT USE OF RECHARGEABLE BATTERY

---

- Recharge the battery in an ambient temperature between 5°C and 35°C.
- Don't recharge more than the suitable period to prevent the risk of overheating and burst.
- Recharging the battery over the suitable period or an extended period of inactivity may reduce battery duration.
- Rechargeable battery is liable to wear and tear and its performance will reduce gradually.
- To extend the duration of the battery use it when is completely charged up to the complete discharging, then recharge it fully before use it again. Recharge a battery not completely consumed, will result a reduced duration. In this case, repeat the full charging/discharging cycle many times.
- Avoid recharge the battery for the whole night.

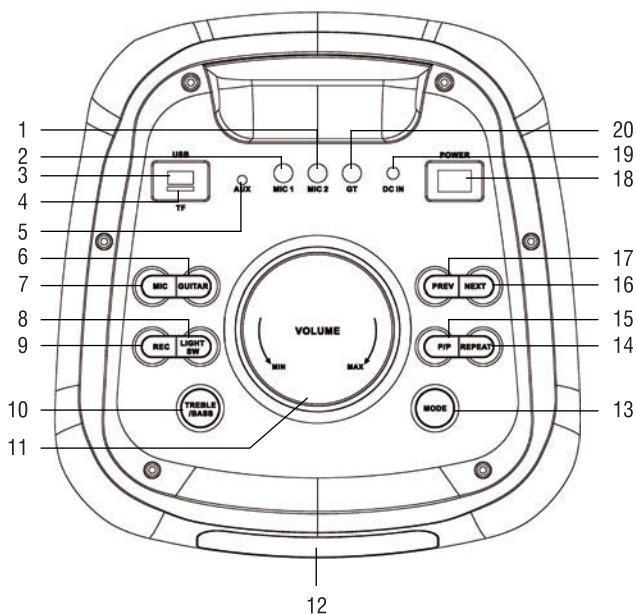
**LOCATION OF CONTROL**

1. MIC 2 input
2. MIC 1 input
3. USB input
4. TF Card slot
5. AUX input
6. GUITAR button, adjust guitar volume level
7. MIC button, adjust microphone Volume/ ECHO level
8. LIGHT SW button, select Light effect + console lighting switch On/Off
9. REC button, start recording/ Play recording
10. TREBLE/ BASS button
11. Adjust main Volume level
12. Display
13. MODE button, select USB/TF/Bluetooth/ Line In/FM mode
14. REPEAT button, repeat ONE/ repeat ALL
15. P/P button, Play/Pausa (on FM mode press to Auto Scan FM)
16. NEXT button, next song
17. PREV button, previous song
18. POWER ON/OFF Switch
19. External DC 9V  $\text{---}$  input
20. GT, guitar input

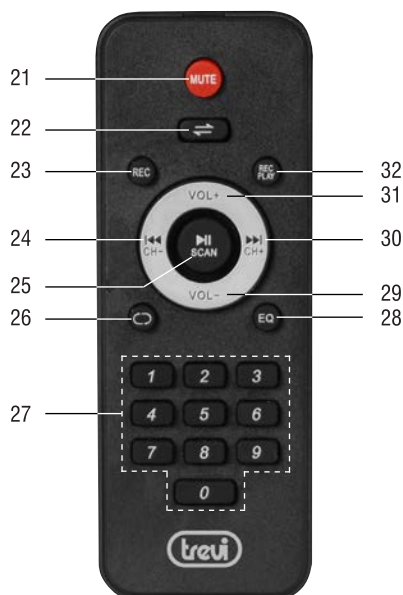
**REMOTE CONTROL**

21. MUTE button
22.  $\text{---}$  button, select USB/TF/Bluetooth/Line In/FM mode
23. REC button, start recording
24.  $\text{---}$ /CH-, previous song/ FM station
25.  $\text{||}$  /SCAN button, Pause Play/ FM auto scan
26.  $\text{---}$  button, repeat One/ All
27. 0-9 Key number for select songs in the USB/TF Card
28. EQ button, press this button to select the EQ mode
29. VOL- button, decrease the master volume
30.  $\text{---}$ /CH+ button, next song/ FM station
31. VOL+, increase the master volume
32. REC PLAY button, Play recording

## Installing the Batteries

Remove the battery cover from the Remote Control and put 2x AAA size batteries inside the compartment. The diagram inside the Battery Compartment shows the correct way to install the batteries.

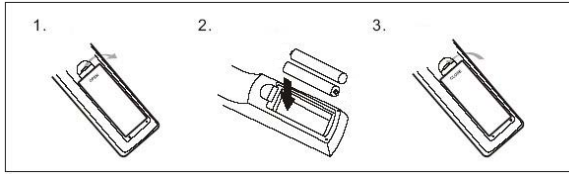

## BASIC FUNCTIONS

### BATTERY CHARGE

1. With the appliance off, connect the power supply cable to the socket (19) on the device. Connect the power supply to a mains socket;
2. The Led indicator will light up in Red;
3. When charging is complete, the LED indicator will turn green;

**Note:**

- For a good battery life, it is recommended to keep the device off during the charging phase.
- Do not connect the appliance to sockets with different voltage.

### POWER ON/OFF

Use the POWER ON/OFF switch (18) to turn ON and OFF the appliance.

### MODE SETTING FUNCTION

To change the mode function, press more times the MODE button (13) on the unit or press  button (22) on remote control to select: BLUETOOTH (the display BLUE), USB/SD (only if the USB socket (3)/Micro SD (4) is connected to a memory, the display shows for a few seconds "USB" or "SD"), AUX-IN (the display shows "LINE").

### ADJUSTING THE VOLUME

1. Turn the VOLUME knob (11) to increase or decrease the main volume of playback, or use the buttons (31) and (29) on remote control;
2. Press MIC button (7) on unit and turn the knob (11) to adjust the volume of the signal on the MIC1 and MIC2 input. The regulation acts on the two inputs simultaneously.

### PRE-EQUALIZER

This unit has a pre-set audio equalization system. Press EQ button (28) on the remote control repeatedly to select one of the 5 audio equalizations available and which best suits the current sound reproduction.

### SETTING TONE TREBLE AND BASS

Press the TREBLE/ BASS button (10) once and turn the knob (11) to adjust the treble.  
Press the TREBLE/ BASS button (10) twice and turn the knob (11) to adjust the bass tones.

### MIC ECHO EFFECT

Press the MIC button (7) on unit twice and turn the knob (11) to increase or decrease the echo effect on the microphone.

**Note:** the echo only works on microphone inputs.

### MIC TONE

Press the MIC button (7) on unit three times and turn the knob (11) to adjust the treble of the microphone, press the MIC button (7) again and turn the knob (11) to adjust the bass tones.

### FLAME DISCO-LIGHT EFFECTS

Press the LIGHT SW button (8) on the unit several times to select the Moving Disco-Light effect, each press will correspond to a lighting effect. Press and hold it for a few seconds to activate/ deactivate the keyboard illumination.

## VOICE ANNOUNCEMENT

Press and hold the MODE (13) button on the unit or (22) button on the remote control for a few seconds to activate/ deactivate the guide voice (in English only).

## FM RADIO

1. Switch On the device and select the RADIO function (the frequency indication will appear on the display);
2. Press the P/P (15) button on the unit or the /SCAN (25) button on remote control to start the automatic search and storage of the stations (the radio starts an automatic search for radio stations and automatically saves them in the memory). The number of stored stations depends on the radio signal in your area;
3. Once the scan is complete, use the PREV (17) or NEXT (16) buttons on the unit, or the /CH- (24) and /CH+ (30) buttons on the remote control to move through the saved station presets.

### Note:

- FM reception depends a lot on the place where the device is placed.
- **The proximity of TV sets, neon lamps or other electrical appliances can cause interference in the reception of radio programs, in this case move the appliance away.**

## BLUETOOTH FUNCTION

1. Switch On and press the MODE button (13) on unit, or button (22) on remote control to select the Bluetooth function;
2. In Bluetooth mode, the "BLUE" on display will start flashing, the system automatically enters pairing mode;
3. Activate the Bluetooth feature on the external device;
4. Search the devices and select "XF 3100 KB";
5. Enter the password "0000" if required;
6. Press the P/P button (15) on the unit or /SCAN (25) button on remote control to start playing, to use PREV (17) or NEXT (16) button on unit, or /CH- (24) and /CH+ (30) button on remote control to select a song.

## TWS FUNCTION (True wireless stereo technology)

TWS technology enables user to make wireless connection between two speakers which are same model and compatible with TWS. In TWS connection, two speakers will be automatically grouped to be a Stereo- Speaker System which outputs the left and right channel.

### HOW TO CONNECT

**Notice:** Two speakers must be same model and both compatible with TWS.

1. Please switch on both speakers and select "Bluetooth" mode;
2. Press and hold NEXT button (16) on the unit, you will see "SLAU" start flashing on the display (sub speaker), which will automatically search and connect with another speaker(main speaker). "SLAU" will stop after flashing on the display after connection;
3. Connect mobile phone or Bluetooth player to the speaker by Bluetooth. After connection, you can play music with the TWS Stereo- Speaker System.

TWS function operates in TWS mode, manipulations to the main speaker will be simultaneously effected in another speaker. For example, volume adjustment, previous and next song selection, play and pause, power on and off.

### Note:

- If the 2 loudspeakers are not paired, switch off both devices and repeat steps 1, 2 and 3.
- The TWS function only works between equal speakers or with other speakers that use the same micro processor or solution.

## USB/SD INPUT

1. Switch on the unit;
2. Insert a USB memory or an Micro SD card into the USB or SD slot (3 or 4). Playback starts automatically;
3. To pause playback, press P/P (15) button on the unit or the key /SCAN (25) on remote control, the display will show "PAUS"; press it again to resume playback;
4. Press NEXT (16) button on unit or /CH+ (30) button on remote control while listening to switch to the next track. Press PREV (17) button on unit or /CH- (24) on remote to go to the previous tracks;
5. Using the numeric keypad (27) on remote control you can directly enter the number of the song you want to play;
6. Press once REPEAT (14) button on unit or (26) button on remote, the display will show "ONE", to continually play the same track; press it a second time, the display will show "ALL" to continuously play all songs in the USB/SD.

**Note:**

- The player may not support some USB/SD devices, this is due to the incompatibility of some processors.
- To avoid harmful interference, always connect USB devices directly to the unit, do not use extension cords.
- From the computer to format the USB memory/SD FAT (16 or 32).

**AUX-IN**

1. Press the MODE (13) button on unit or press ⇄ (22) button on remote control and select the "LINE" function;
2. Connect any unit equipped with audio output, through a cable 3.5mm jack to the AUX (5) input;
3. Use the external device from their commands.

**MICROPHONE**

1. Plug the supplied microphone into the MIC1 (2) or MIC2 (1) socket;
2. Adjust the volume and ECHO effect.

**VOICE RECORDING**

This unit is capable of recording the vocals on the USB memory or SD card when using the supplied microphone. The device will automatically create a folder called "Record" inside the USB memory and it will store all log files.

1. Switch On the unit;
2. Insert a USB memory or a SD Card into the socket;
3. Select the USB or SD function by MODE (13) button on unit, or ⇄ (22) button on remote control;
4. Press REC (9) button on unit, or REC (23) button on remote control to start recording, the time signature will start;
5. Press 2-3 second again REC (9) button on unit, or REC (23) button on remote control to stop recording. The unit will play, automatically, the recorded file.

**Note:**

- You can record the voice only.
- When the "Recording" function is activated, some appliance controls are inhibited, they will resume their normal function when the recording is stopped.

**TROUBLESHOOTING**

If a problem occurs, follow the steps in the table below.

If the problem still can't be solved, please contact your retailer.

Problem	Possible cause	Solution
No sound when Power ON.	1. No input sound source comes. 2. Volume knob in the lowest position. 3. Voice switch off. 4. USB/SD card not plugged.	1. Input AUX signal. 2. Adjust volume. 3. Turn on voice switch. 4. Plug USB/SD card, play MP3.
Distorted sound.	1. Volume is too loud. 2. Audio file error.	1. Turn the volume down. 2. Check and change the audio file.
No sound from microphone.	1. Microphone socket may not be plugged properly. 2. Microphone switch may not be on. 3. Microphone volume is on lowest mode.	1. Ensure the microphone is correctly plugged into the socket. 2. Turn on the microphone. 3. Adjust the microphone volume
No sound comes after inserting USB/SD Card.	1. Incorrect file format. 2. USB/SD may not be plugged properly.	1. File format should be MP3. 2. Plug USB/SD card correctly.
Charging indication-red light flashing when there is low charge.	Charging adapter is not inserted properly.	It will not affect the speaker system. The light is only used for indicating whether the unit is charging.

<p>Unable to charge or the battery works only for short duration.</p>	<ol style="list-style-type: none"> <li>1. Connect with power cord to charge.</li> <li>2. Battery not fully charged.</li> <li>3. Battery life may have ended.</li> </ol>	<ol style="list-style-type: none"> <li>1. Check if power cord connected properly.</li> <li>2. Extend charging time; normally it takes 6-8 hour to fully charge.</li> <li>3. Replace old batteries with the same specification as the old batteries.</li> </ol>
<p>If Speaker makes loud noises.</p>	<ol style="list-style-type: none"> <li>1. Microphone switched on but may too close to the speaker.</li> <li>2. Microphone switched on but is not being used.</li> <li>3. Microphone volume may be too loud.</li> <li>4. Mobile phone is being used too close to the speaker.</li> <li>5. Other wireless equipment may be placed very close to the speaker.</li> </ol>	<ol style="list-style-type: none"> <li>1. Keep the microphone 2 meters away from the speaker.</li> <li>2. Turn off microphone if not in use.</li> <li>3. Adjust microphone volume to lower mode.</li> <li>4. Keep mobile away from the speaker whilst a ending a call.</li> <li>5. Keep the speaker away from other wireless equipment.</li> </ol>

### INFORMATION ON THE REMOVAL AND DISPOSAL OF BATTERIES

Used batteries should not be disposed of with household waste or thrown into fire or water. Used batteries should be recycled or disposed of in separate waste collection centres.

#### BATTERY REMOVAL

**Warning: Only high-qualified personnel should perform this operation!**

**The appliance should not be plugged to the mains socket when performing this operation!**

1. Remove the screws that secure the upper control panel;
2. Lift the control panel paying attention to the connection wires;
3. Locate and remove the battery from its compartment.



#### Precautions for correct disposal of the product.

The symbol shown on the equipment indicates that waste must be disposed of in "separate collection" and so the product must not be disposed of together with urban waste.

The user must take the product to special "separate waste collection centres" provided by local government, or deliver it to the retailer against the purchase of a new product.

Separate collection of waste and subsequent treatment, recycling and disposal operations promotes the production of equipment with recycled materials and limits negative effects on the environment and on health caused by improper handling of waste. Illegal disposal of the product leads to the enforcement of administrative penalties.

### TECHNICAL SPECIFICATIONS

Power Supply:	.....internal rechargeable Lithium battery 7,4V == 5000mAh ..... adapter 9V == 4A supplied
Power consumption:	..... Max 30W
Output Audio power:	..... 130W
Operating temperature:	..... 0° ~ 40°C
Frequency response:	..... 28Hz - 20KHz
S/N ratio:	..... 52dB (±2db)
Bluetooth max power transmission:	..... 0,8mW
Band transmission Bluetooth:	..... 2,4GHz
Dimensions (H x W x D):	..... 715 x 325 x 320mm
Weight:	..... 8,6kg

## NOTES D'EMPLOI

Cet appareil est un instrument électronique de haute précision; évitez donc de l'utiliser dans les cas suivants:

- Près de grosses sources de chaleur comme des radiateurs et des poêles.
- L'écoute d'un volume élevé pendant longtemps pourrait endommager votre audition.
- Ne fermez pas l'oreille au haut-parleur pendant le réglage de l'étape et les réglages de volume, et en particulier réduisez le volume au contact.
- Dans des endroits très humides comme les salles de bains, les piscines, etc.
- Dans des endroits très poussiéreux.
- Dans des endroits exposés à de fortes vibrations.
- Placez l'appareil de sorte qu'il y ait toujours assez d'espace sur ses côtés pour laisser circuler librement l'air (au moins 5cm).
- Ne bouchez pas les fentes d'aération.
- Si des liquides pénètrent à l'intérieur de l'appareil, débranchez-le immédiatement et portez-le au centre d'assistance agréé TREVI le plus proche.
- Contrôlez toujours, avant d'allumer l'appareil, que les câbles d'alimentation et les câbles de branchement sont correctement installés.
- L'appareil ne doit pas être exposé à des éclaboussures d'eau. Aucun objet rempli de liquide, comme des vases, doivent être placés sur l'appareil.
- Aucune source de flamme nue, telle que des bougies allumées, doivent être placés sur.
- L'adaptateur secteur doit être connecté à une prise proche de l'appareil et doit être facilement accessible.
- Si vous remarquez une chaleur excessive sur l'appareil ou l'adaptateur secteur, débranchez immédiatement la fiche de la prise de courant principale.
- Ne tirez pas sur le cordon d'alimentation.
- Conservez ce manuel.

## MANIEMENT ET ENTRETIEN

Pour le nettoyage, il est conseillé d'utiliser un chiffon doux légèrement humide. Évitez l'emploi de solvants ou de substances abrasives.

## IMPORTANT

Cet appareil est conçu pour un usage domestique (usage non professionnel). La bonne fabrication de cet appareil garantit un fonctionnement parfait pour une longue période. Si toutefois quelques inconvénients devaient se présenter, adressez-vous au Centre d'Assistance agréé TREVI le plus proche.

TREVI observe une politique de recherche et de développement continu. C'est pourquoi ses produits peuvent présenter des caractéristiques différentes par rapport à celles qui sont décrites.



Pour éviter d'éventuels dommages auditifs, limiter la durée d'écoute à volume élevé

## AVERTISSEMENT RELATIF À L'UTILISATION ADÉQUATE DE LA BATTERIE RECHARGEABLE

- Rechargez la batterie à une température ambiante comprise entre 5°C et 35°C.
- Ne pas recharger plus que la période appropriée pour éviter les risques de surchauffe et d'éclatement.
- La recharge de la batterie pendant une période appropriée ou une période d'inactivité prolongée peut réduire la durée de la batterie.
- La batterie rechargeable est susceptible de s'user et ses performances diminueront progressivement.
- Pour prolonger la durée de la batterie, utilisez-la lorsqu'elle est complètement chargée jusqu'à la décharge complète, puis rechargez-la complètement avant de la réutiliser. Recharger une batterie pas complètement consommée, en résultera une durée réduite. Dans ce cas, répétez plusieurs fois le cycle complet de charge/décharge.
- Évitez de recharger la batterie toute la nuit.

## DESCRIPTION DES CONNECTEURS ET DES COMMANDES

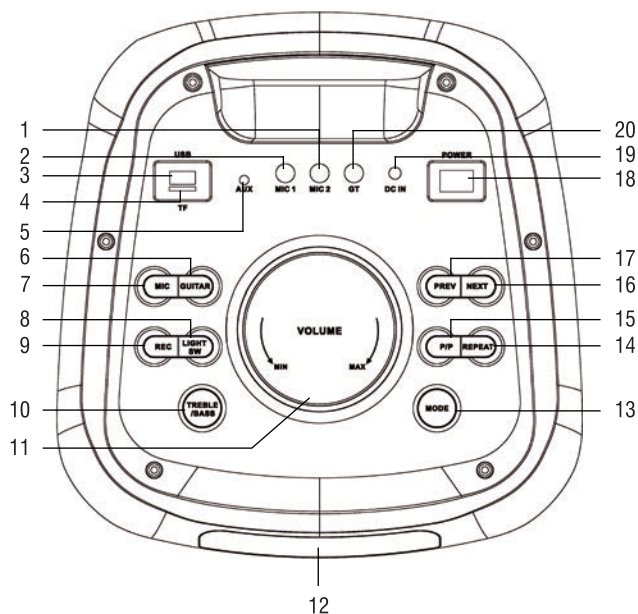

1. Entrée MIC 2
2. Entrée MIC 1
3. Entrée USB
4. Fente pour carte TF
5. Entrée AUX
6. Ajuster le niveau de GUITARE
7. Ajustez le niveau MICRO, ECHO/BASS/TREBLE VOLUME
8. Bouton LIGHT SW, différents modes d'éclairage, marche/arrêt
9. Bouton REC, démarrer l'enregistrement/ Lire l'enregistrement
10. Ajustez le niveau TREBLE/ BASS
11. Ajuster le niveau de volume principal
12. Affichage
13. Bouton MODE, sélectionnez le mode USB/ TF/Bluetooth/Line In/FM
14. Bouton RÉPÉTER
15. Bouton P/P, Lecture/Pause
16. Bouton NEXT, chanson suivante
17. Bouton PREV, chanson précédente
18. Interrupteur POWER ON/OFF
19. Entrée DC 9V
20. GT, entrée guitare

## TÉLÉCOMMANDE

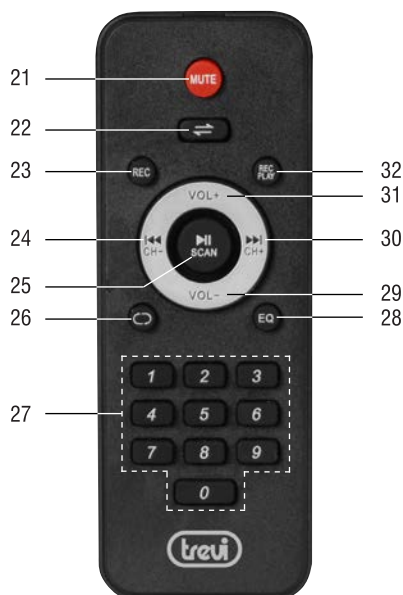

21. Bouton MUTE, activer/désactiver la sourdine
22. Bouton , sélectionnez le mode USB/TF/Bluetooth/Line In/FM
23. Bouton REC, démarrer l'enregistrement
24. Bouton /CH-, chanson précédente
25. Bouton /SCAN, Lecture/Pause
26. Bouton , répéter un/tout
27. 0-9 Numéro de clé pour sélectionner certaines chansons dans la carte USB/TF
28. Bouton EQ, égalisation musicale (FLAT, POP, ROCK, JAZZ, CLASSIQUE)
29. Bouton VOL-, diminuer le volume principal
30. Bouton /CH+, chanson suivante
31. Bouton VOL+, augmentez le volume principal
32. Bouton REC PLAY, Lire l'enregistrement



## Installation des batteries:

Ôter le couvercle au dos de la télécommande, introduire 2 batteries en format "AAA" ayant soin de respecter la polarité indiquée, et remettre le couvercle.

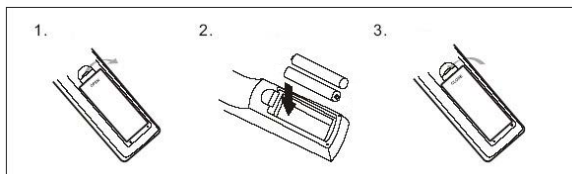

## FONCTIONS DE BASE

### CHARGE DE LA BATTERIE

1. L'appareil étant éteint, branchez le câble d'alimentation fourni sur la prise de courant (19) de l'appareil. Connectez l'alimentation à une prise secteur;
2. Le voyant LED s'allume en rouge;
3. Lorsque la charge est terminée, le voyant LED devient vert.

#### Remarque:

- Pour une bonne autonomie de la batterie, il est recommandé de garder l'appareil éteint pendant la phase de charge.
- Ne branchez pas l'appareil sur des prises dont la tension est différente de celle indiquée.

### ALLUMÉ/ ÉTEINT

Utilisez l'interrupteur principal POWER ON/OFF (18) pour allumer et éteindre l'appareil.

### SELECTION DE LA FONCTION

Pour changer de mode de fonctionnement, appuyez plusieurs fois sur le bouton MODE (13) de l'appareil ou appuyez sur le bouton  (22) de la télécommande pour sélectionner: BLUETOOTH ("BLUE" s'affiche à l'écran), USB ou SD (uniquement si l'USB (3)/ Carte Micro SD (4) une mémoire est connectée, l'écran affiche "USB" ou "Card" pendant quelques secondes), AUX-IN (l'écran affiche "LINE").

### AJUSTEMENT DU VOLUME

1. Tournez le bouton VOLUME (11) pour augmenter ou diminuer le volume général de lecture ou utilisez les boutons (31) et (29) de la télécommande;
2. Appuyez sur le bouton MIC (7) et tournez le bouton (11) pour régler le volume du signal sur les entrées MIC1 et MIC2. La régulation agit sur les deux entrées simultanément.

### ÉGALISEUR

Cet appareil dispose d'un système d'égalisation audio pré-réglé. Appuyez plusieurs fois sur le bouton EQ (28) de la télécommande pour sélectionner l'une des 5 égalisations audio disponibles et celle qui convient le mieux à la reproduction sonore en cours.

### REGLAGE TONALITE AIGUS ET DES GRAVES

Appuyez une fois sur le bouton TREBLE/ BASS (10) et tournez le bouton (11) pour régler les aigus.  
Appuyez deux fois sur le bouton TREBLE/ BASS (10) et tournez le bouton (11) pour régler les tonalités graves.

### ECHO EFFET

Appuyez deux fois sur le bouton MIC (7) et tournez le bouton (11) pour augmenter ou diminuer l'effet d'écho sur le microphone.

**Remarque:** l'écho ne fonctionne que sur les entrées MIC1/2.

### RÉGLAGE DE LA TONALITÉ DU MICROPHONE

Appuyez trois fois sur la touche MIC (7) et tournez le bouton (11) pour régler les aigus du microphone; appuyez à nouveau sur le bouton MIC (7) et tournez le bouton (11) pour régler les tonalités graves.

### EFFETS DE FLAMME DISCO-LIGHT

Appuyez plusieurs fois sur le bouton LIGHT SW (8) de l'appareil pour sélectionner l'effet Moving Disco-Light, chaque pression correspondra à un effet d'éclairage.

Appuyez et maintenez-le enfoncé pendant quelques secondes pour activer/désactiver l'éclairage du clavier.

### ANNONCE VOCALE

Appuyez et maintenez enfoncée la touche MODE (13) de l'appareil ou la touche (22) de la télécommande pendant quelques secondes pour activer/désactiver le guide vocal (en Anglais).

### RADIO FM

---

1. Allumez l'appareil et sélectionnez la fonction RADIO (l'indication de fréquence apparaîtra sur l'écran);
2. Appuyez sur le bouton P/P (15) de l'appareil ou sur le bouton ► || /SCAN (25) de la télécommande pour lancer la recherche automatique et le stockage des stations (la radio lance une recherche automatique des stations de radio et les enregistre automatiquement dans la mémoire).  
Le nombre de stations mémorisées dépend du signal radio de votre région;
3. Une fois le balayage terminé, utilisez les boutons PREV (17) ou NEXT (16) de l'appareil, ou les boutons ◀◀/CH- (24) et ▶▶/CH+ (30) de la télécommande pour parcourir les stations préréglées enregistrées.

#### Remarque:

- La réception FM dépend beaucoup de l'endroit où l'appareil est placé.
- La proximité de téléviseurs, lampes néon ou autres appareils électriques peut provoquer des interférences dans la réception des programmes radio, dans ce cas éloignez l'appareil.

### FONCTION BLUETOOTH

---

1. Allumez l'appareil et appuyez sur le bouton MODE (13) de l'appareil ou sur le bouton ⇄ (22) de la télécommande et sélectionnez la fonction Bluetooth;
2. En mode Bluetooth, le "BLEU" sur l'écran commencera à clignoter, le système entre automatiquement en mode de recherche;
3. Activez la fonction Bluetooth sur l'appareil externe;
4. Recherchez les appareils et sélectionnez "XF 3100 KB";
5. Entrez le mot de passe "0000" si nécessaire;
6. Appuyez sur le bouton P/P (15) sur l'appareil ou sur le bouton ► || /SCAN (25) sur la télécommande pour démarrer la lecture, pour utiliser le bouton PREV (17) ou NEXT (16) sur l'appareil, ou ◀◀/CH- (24) et ▶▶/CH+ (30) sur la télécommande pour sélectionner une chanson.

### FONCTION TWS (Technologie True Wireless)

---

La technologie TWS permet à l'utilisateur d'établir une connexion sans fil entre deux haut-parleurs du même modèle compatibles avec TWS. Dans la connexion TWS, deux haut-parleurs seront automatiquement regroupés pour former un système stéréophonique qui sortira les canaux gauche et droit.

#### CONNEXION

**Remarque:** Deux haut-parleurs doivent être du même modèle et tous deux compatibles avec TWS.

1. Désactivez la fonction Bluetooth sur le téléphone ou tout autre appareil Bluetooth;
2. Allumez les deux haut-parleurs et sélectionnez le mode "Bluetooth" sur les deux;
3. Appuyez et maintenez le bouton NEXT (16) sur l'appareil, vous verrez "SLAU" commencer à clignoter sur l'écran (haut-parleur secondaire), qui recherchera et se connectera automatiquement avec un autre haut-parleur (haut-parleur principal). "SLAU" s'arrêtera après avoir clignoté sur l'écran après la connexion;
4. Activez Bluetooth sur votre téléphone ou un autre appareil, recherchez et couplez l'appareil externe avec le haut-parleur. Une fois connecté, vous pourrez écouter de la musique avec le système de haut-parleurs stéréo TWS.

Les réglages sur l'enceinte principale seront également effectués simultanément sur l'autre enceinte. Par exemple, réglage du volume, sélection de la chanson précédente et suivante, lecture et pause.

#### Remarque:

- Si les 2 haut-parleurs ne sont pas appariés, éteignez les deux appareils et répétez les étapes 1, 2 et 3.
- La fonction TWS ne fonctionne qu'entre des enceintes équivalentes ou avec d'autres enceintes utilisant le même microprocesseur ou la même solution.

### ENTRÉE USB/Micro SD

---

1. Allumez l'appareil;
2. Insérez une mémoire USB ou une carte Micro SD dans la fente USB ou SD (3 ou 4). La lecture démarre automatiquement;

3. Pour mettre la lecture en pause, appuyez sur le bouton P/P (15) de l'appareil ou sur la touche ► || /SCAN (25) de la télécommande, l'écran affichera "PAUS"; appuyez à nouveau pour reprendre la lecture;
4. Appuyez sur le bouton NEXT (16) sur l'appareil ou sur le bouton ►||/CH+ (30) sur la télécommande pendant l'écoute pour passer à la piste suivante. Appuyez sur le bouton PREV (17) sur l'appareil ou ◀◀/CH- (24) sur la télécommande pour aller aux pistes précédentes;
5. À l'aide du clavier numérique (27) de la télécommande, vous pouvez entrer directement le numéro de la chanson que vous souhaitez écouter;
6. Appuyez une fois sur le bouton REPEAT (14) sur l'appareil ou sur le bouton ↺ (26) sur la télécommande, l'écran affichera "ONE", pour lire continuellement la même piste; appuyez dessus une deuxième fois, l'écran affichera "ALL" pour lire en continu toutes les chansons dans l'USB/SD.

**Remarque:**

- Le joueur peut ne pas supporter certains périphériques USB, cela est dû à l'incompatibilité de certains processeurs.
- Pour éviter les interférences nuisibles, toujours connecter des périphériques USB directement à l'appareil, ne pas utiliser de rallonges.
- De l'ordinateur pour formater la mémoire USB/SD FAT (16 ou 32).

**AUX-IN**

---

1. Appuyez sur le bouton MODE (13) sur l'appareil, ou le bouton ⇌ (22) sur la télécommande, et sélectionnez "LINE";
2. Branchez une unité équipé d'une sortie audio, via un câble jack 3,5mm spéciale à la prise AUX (5);
3. Réglez l'appareil externe de leurs commandes.

**MICROPHONE**

---

1. Branchez le microphone fourni dans la prise MIC1 (2) ou MIC2 (1);
2. Réglez le volume et l'effet ECHO.

**ENREGISTREMENT VOCAL**

---

Cet appareil est capable d'enregistrer les voix sur la mémoire USB ou la carte SD lors de l'utilisation du microphone fourni. L'appareil créera automatiquement un dossier appelé "Enregistrer" dans la mémoire USB et il stockera tous les fichiers journaux.

1. Allumez l'appareil;
2. Insérez une mémoire USB ou SD Card dans le port;
3. Sélectionnez la fonction USB ou SD à l'aide du bouton MODE (13) de l'appareil ou du bouton ⇌ (22) de la télécommande;
4. Appuyez sur le bouton REC (9) de l'appareil ou sur le bouton REC (23) de la télécommande pour démarrer l'enregistrement, l'heure apparaîtra sur l'écran;
5. Appuyez à nouveau 2-3 secondes sur le bouton REC (9) de l'appareil ou sur le bouton REC (23) de la télécommande pour arrêter l'enregistrement. L'unité jouera, automatiquement, le fichier enregistré.

**Remarque:**

- E peut enregistrer uniquement la voix.
- Lorsque vous activez le "Record" fonctionnalité certains des contrôles de l'appareil sont inhibées, y compris le réglage du volume de la télécommande, ils reprendront leur fonction normale lorsque l'enregistrement cesse.

**DÉPANNAGE**

---

Si un problème se produit, suivez les étapes dans le tableau suivant.

Si le problème ne peut être résolu, contactez votre revendeur.

Problème	Causes possibles	Solution
Aucun son lorsque l'appareil est en marche.	1. Sans Source sonore. 2. Manopola Volume au niveau 0. 3. Voce off Guide. 4. Nessun Dispositif SD/USB connecté.	1. Connectez un appareil à la prise AUX-IN. 2. Réglez le volume. 3. Attivare le guidage vocal. 4. Connecter USB/SD Carte, jouer MP3.
Distorsion du son.	1. Volume trop élevé. 2. Errore Fichiers audio.	1. Baissez le volume. 2. Vérifier et lire un autre fichier audio.

Aucun son du microphone.	<ol style="list-style-type: none"> <li>1. La prise de microphone ne peut pas être correctement connecté.</li> <li>2. Le contacteur d'allumage sur le microphone peut être en position "off".</li> <li>3. Volume du microphone de basse.</li> </ol>	<ol style="list-style-type: none"> <li>1. Assurez-vous que le microphone est correctement branché.</li> <li>2. Allumez le microphone.</li> <li>3. Réglez correctement le volume du microphone.</li> </ol>
Pas de son lorsque vous insérez un périphérique USB/SD carte.	<ol style="list-style-type: none"> <li>1. Format de fichier non pris en charge.</li> <li>2. USB/SD carte est pas correctement connecté.</li> </ol>	<ol style="list-style-type: none"> <li>1. Le format de fichier audio doit être MP3.</li> <li>2. Connectez le périphérique USB/SD carte correctement.</li> </ol>
Voyant de charge indicateur rouge clignotant lorsque la puissance est faible.	L'adaptateur de charge est pas insérée correctement.	Il ne sera pas affecter le système de haut-parleur. La lumière est utilisée uniquement pour indiquer l'unité est en charge.
Vous ne pouvez pas charger la batterie ou la batterie a un court-terme.	<ol style="list-style-type: none"> <li>1. Branchez le cordon d'alimentation pour recharger.</li> <li>2. La batterie est pas complètement chargée.</li> <li>3. La batterie peut avoir exécuter son cycle de vie.</li> </ol>	<ol style="list-style-type: none"> <li>1. Vérifiez si le câble d'alimentation est correctement connecté.</li> <li>2. Normalement, il prend 6-8 heures pour charger complètement la batterie.</li> <li>3. Remplacez la pile par une nouvelle avec les mêmes spécifications techniques.</li> </ol>
Les haut-parleurs que vous entendez des bruits forts.	<ol style="list-style-type: none"> <li>1. Microphone sur mais trop près.</li> <li>2. Microphone sur mais non utilisés.</li> <li>3. Volume du microphone peut être trop élevé.</li> <li>4. Une cellule est utilisé trop près.</li> <li>5. équipements sans fil peut être très proche de ceux qui utilisent le microphone.</li> </ol>	<ol style="list-style-type: none"> <li>1. Tenez le microphone à 2 mètres du haut-parleur.</li> <li>2. Éteignez le microphone si non utilisé.</li> <li>3. Abaissez le volume du microphone.</li> <li>4. Gardez le téléphone de haut-parleur pendant un appel.</li> <li>5. Gardez le haut-parleur loin de périphériques sans fil.</li> </ol>

## NOTE D'INFORMATION SUR LE RETRAIT ET ÉLIMINATION DES BATTERIES

Les piles usagées ne doivent pas être jetés avec les déchets ménagers ou jetés dans le feu ou l'eau. Les batteries usagées doivent être recyclés ou éliminés dans les centres de collecte de déchets séparés.

### RETRAIT DE LA BATERIE

**Attention: Seul le personnel de haute qualifié doit effectuer cette opération!**

**L'appareil ne doit pas être branché à la prise de courant lors de l'exécution de cette opération!**

1. Retirez les vis qui fixent le panneau de commande supérieur;
2. Soulevez le panneau de commande en faisant attention aux fils de connexion;
3. Localisez et retirez la batterie de son compartiment.



### Recommandations pour l'élimination correcte du produit

Le symbole figurant sur l'appareil indique que le produit fait l'objet d'une "collecte séparée". C'est pourquoi, le produit ne doit pas être éliminé avec les déchets urbains.

L'utilisateur doit remettre le produit auprès de "décharges spécialisées de collecte séparée" prévues par les autorités locales, ou bien le rendre au revendeur quand il achètera un nouvel appareil équivalent.

La collecte séparée du produit et les opérations successives de traitement, recyclage et élimination favorisent la production d'appareils composés par des matériaux recyclés ainsi que permettent d'éviter des effets négatifs sur l'environnement et sur la santé des personnes suite à une gestion impropre du déchet.

Toute élimination abusive du produit entraîne l'application de sanctions administratives.

**CARACTÉRISTIQUES**

---

Alimentation:	.....batterie au lithium interne 7,4V === 5000mAh
	..... adaptateur externe 9V === 4A
Consommation:	..... Max 30W
Power Audio Maximum:	..... 130W
Température de fonctionnement:	..... 0° ~ 40°C
Réponse en fréquence:	..... 28Hz - 20KHz
S/N:	..... 52dB (±2db)
Transmission de puissance max Bluetooth:	.....0,8mW
Fréquence du microphone sans fil:	.....2,4GHz
Dimensions (H x L x P):	.....715 x 325 x 320mm
Poids:	.....8,6Kg

## GEBRAUCHSHINWEISE

Dieses Gerät ist ein elektronisches Instrument höchster Präzision. Die Inbetriebnahme des Geräts sollte daher in den folgenden Fällen vermieden werden:

- In der Nähe von Wärmequellen wie Heizkörpern und Öfen.
- Das Hören einer hohen Lautstärke für eine lange Zeit kann Ihr Gehör schädigen.
- Schließen Sie das Ohr nicht auf den Lautsprecher während der Schritteinstellung und der Lautstärkeregelung und halten Sie die Lautstärke insbesondere bei der Zündung fest.
- In sehr feuchten Räumen wie Badezimmern, Schwimmbädern usw.
- In sehr staubigen Räumen.
- An Orten, die starken Schwingungen ausgesetzt sind.
- Das Gerät sollte so aufgestellt werden, dass an den Seiten jeweils genügend Raum verbleibt, um eine freie Luftzirkulation zu ermöglichen (mindestens 5cm).
- Die Ventilationsöffnungen dürfen nicht abgedeckt werden.
- Sollten Flüssigkeiten ins Innere des Geräts eindringen, den Stecker von der Steckdose unmittelbar abziehen und sich an die nächstgelegene autorisierte TREVI-Kundendienststelle wenden.
- Vor dem Einschalten des Geräts ist sicherzustellen, dass Netzkabel und Anschlusskabel korrekt installiert sind.
- Das Gerät darf nicht mit Wasser oder Spritzwasser ausgesetzt werden. Keine Gegenstände, die mit Flüssigkeit gefüllt ist, wie Vasen, auf das Gerät gestellt werden.
- Keine offenen Flammen, wie brennende Kerzen, platziert werden.
- Das Netzteil muss an eine Steckdose in der Nähe des Geräts angeschlossen und leicht zugänglich sein.
- Wenn Sie eine anhaltende Hitze am Gerät oder Netzteil bemerken, ziehen Sie den Stecker sofort aus der Hauptsteckdose.
- Ziehen Sie nicht am Netzkabel.
- In diesem Handbuch halten.

## PFLEGE UND WARTUNG

Für die Reinigung wird die Verwendung eines leicht angefeuchteten, weichen Tuchs empfohlen. Der Einsatz von Lösungsmitteln oder scheuernden Substanzen sollte vermieden werden.

## WICHTIG

Dieses Gerät ist für den Heimgebrauch (nicht professionellen Gebrauch). Der fachgemäße Bau dieses Geräts gewährleistet langfristig einen einwandfreien Betrieb. Sollten dennoch Betriebsstörungen auftreten, wenden Sie sich bitte an nächstgelegene autorisierte TREVI-Kundendienststelle.

*Die Firma TREVI verfolgt eine Politik ständiger Forschung und Weiterentwicklung. Die Produkte können daher andere als die beschriebenen Eigenschaften aufweisen.*



Um mögliche Hörschäden zu vermeiden, begrenzen die Höhe der Zeit bei hohen Lautstärke hören

## HINWEISE FÜR DEN KORREKTE GEBRAUCH DER AUFLADBAREN BATTERIE

- Laden Sie den Akku bei einer Umgebungstemperatur zwischen 5°C und 35°C auf.
- Laden Sie nicht mehr als die angemessene Zeit auf, um die Gefahr von Überhitzung und Platzen zu vermeiden.
- Das Aufladen des Akkus über einen geeigneten Zeitraum oder eine längere Inaktivität kann die Akkulaufzeit verkürzen.
- Wiederaufladbare Batterien unterliegen einem Verschleiß und ihre Leistung nimmt allmählich ab.
- Um die Lebensdauer des Akkus zu verlängern, verwenden Sie ihn, wenn er vollständig geladen ist, bis er vollständig entladen ist, und laden Sie ihn dann vollständig auf, bevor Sie ihn erneut verwenden. Das Aufladen eines nicht vollständig verbrauchten Akkus führt zu einer verkürzten Dauer. Wiederholen Sie in diesem Fall den vollständigen Lade-/Entladezyklus mehrmals.
- Vermeiden Sie das Aufladen des Akkus die ganze Nacht.

## STANDORT DER KONTROLLE

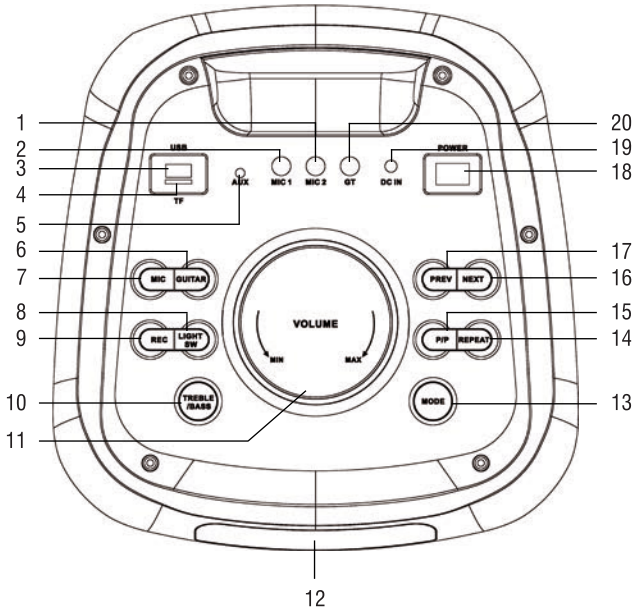

1. MIC 2-Eingang
2. MIC 1-Eingang
3. USB-Eingang
4. TF-Kartensteckplatz
5. AUX-Eingang
6. GITARREN-Pegel anpassen
7. Passen Sie die Lautstärke von MIC, Echo/ Bass/Treble VOLUME an
8. LIGHT SW-Taste, verschiedene Lichtmodi, Ein/Aus
9. REC-Taste, Aufnahme starten/ Aufnahme abspielen
10. TREBLE/BASS-Pegel einstellen
11. Hauptlautstärke einstellen
12. Anzeige
13. MODE-Taste, wählen Sie USB/TF/Bluetooth/ Line In/FM-Modus
14. REPEAT-Taste
15. P/P-Taste, Play/Pausa
16. NEXT-Taste, nächstes Lied
17. PREV-Taste, vorheriger Song + Spielen Sie andere Ordner in USB/TF ab
18. POWER-Schalter
19. DC-Eingang 9V
20. GT, Gitarreneingang

## FERNBEDIENUNG

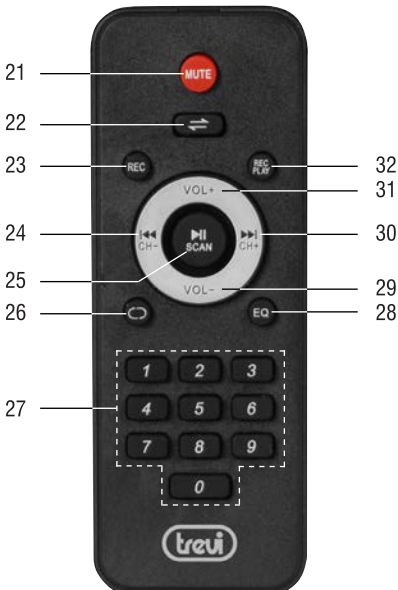

21. MUTE-Taste, schalten Sie die Stummschaltung ein/aus
22. -Taste, drücken Sie diese Taste, um zwischen den verschiedenen Modi umzuschalten (AUX, USB, TF, FM, BLUETOOTH); lange drücken, um die Sprachbefehle ein-/ auszuschalten
23. REC-Taste, Aufnahme starten
24. /CH- Taste, zum vorherigen Song wechseln
25. /SCAN, Play-Pausa-Taste
26. -Taste, Wiederholen eines/alles
27. 0-9 Schlüsselnummer zum Auswählen der bestimmten Songs auf der USB/ TF-Karte
28. EQ-Taste, drücken Sie diese Taste, um den EQ-Modus auszuwählen
29. Tasto VOL--Taste, verringert die Gesamtlautstärke
30. /CH+ -Taste, zum nächsten Song wechseln
31. Tasto VOL+ -Taste, erhöhen Sie die Gesamtlautstärke
32. REC PLAY-Taste, Aufnahme abspielen

### Einsetzen der Batterien:

Den Deckel im hinteren Bereich der Fernbedienung entfernen, die beiden AAA-Batterien unter Beachtung der richtigen Polarität einlegen und den Deckel wieder schließen.

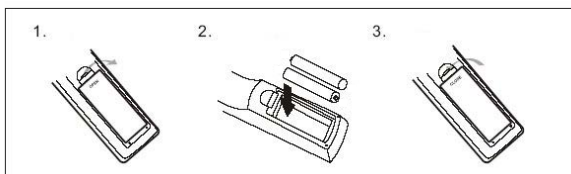

## GRUNDFUNKTIONEN

### AKKU-LADUNG

1. Verbinden Sie bei ausgeschaltetem Gerät das Netzkabel mit der Buchse (19) am Gerät. Schließen Sie das Netzteil an eine Netzsteckdose an;
2. Die LED-Anzeige leuchtet rot auf;
3. Wenn der Ladevorgang abgeschlossen ist, leuchtet die LED-Anzeige grün.

#### Notiz:

- Für eine gute Akkulaufzeit wird empfohlen, das Gerät während der Ladephase ausgeschaltet zu lassen.
- Schließen Sie das Gerät nicht an Steckdosen mit unterschiedlicher Spannung an.

### EINSCHALTEN/AUSSCHALTEN

Verwenden Sie den POWER ON/OFF-Schalter (18), um das Gerät ein- und auszuschalten.

### MODUSEINSTELLFUNKTION

Um die Modusfunktion zu ändern, drücken Sie mehrmals die MODE-Taste (13) am Gerät oder drücken Sie die -Taste (22) auf der Fernbedienung, um auszuwählen: BLUETOOTH (das Display BLUE), USB/SD (nur wenn die USB-Buchse (3)/ Micro SD (4) ist mit einem Speicher verbunden, das Display zeigt für einige Sekunden "USB" oder "SD"), AUX-IN (das Display zeigt "LINE") an.

### EINSTELLEN DER LAUTSTÄRKE

1. Drehen Sie den VOLUME-Knopf (11), um die allgemeine Wiedergabelautstärke zu erhöhen oder zu verringern, oder verwenden Sie die Tasten (31) und (29) auf der Fernbedienung;
2. Drücken Sie die MIC-Taste (7) und drehen Sie den Knopf (11), um die Lautstärke des Signals an den Eingängen MIC1 und MIC2 einzustellen. Die Regelung wirkt gleichzeitig auf die beiden Eingänge.

### VOR-EQUALIZER

Dieses Gerät verfügt über ein voreingestelltes Audio-Entzerrungssystem. Drücken Sie wiederholt die EQ-Taste (28) auf der Fernbedienung, um eine der 5 verfügbaren Audio-Entzerrungen auszuwählen, die am besten zur aktuellen Klangwiedergabe passt.

### EINSTELLEN VON TONHÖHEN UND BASS

Drücken Sie die TREBLE/BASS-Taste (10) einmal und drehen Sie den Knopf (11), um die Höhen einzustellen.  
Drücken Sie die TREBLE/BASS-Taste (10) zweimal und drehen Sie den Knopf (11), um die Bässe einzustellen.

### MIKROFON-ECHO-EFFEKT

Drücken Sie die MIC-Taste (7) am Gerät zweimal und drehen Sie den Knopf (11), um den Echoeffekt am Mikrofon zu erhöhen oder zu verringern.

**Hinweis:** das Echo funktioniert nur auf Mikrofoneingänge.

### MIKROFON-TON

Drücken Sie dreimal die MIC-Taste (7) am Gerät und drehen Sie den Knopf (11), um die Höhen des Mikrofons einzustellen, drücken Sie die MIC-Taste (7) erneut und drehen Sie den Knopf (11), um die Bässe einzustellen.

### FLAME DISCO-LICHTEFFEKTE

Drücken Sie mehrmals die LIGHT SW-Taste (8) am Gerät, um den Moving Disco-Light-Effekt auszuwählen, jedes Drücken entspricht einem Lichteffekt.





Halten Sie sie einige Sekunden lang gedrückt, um die Tastaturbeleuchtung zu aktivieren/deaktivieren.

## SPRACHANMELDUNG

Halten Sie die Taste MODE (13) am Gerät oder die Taste  (22) auf der Fernbedienung einige Sekunden lang gedrückt, um die Führungsstimme zu aktivieren/deaktivieren (nur auf Englisch).

## FM-RADIO

---





1. Schalten Sie das Gerät ein und wählen Sie die Funktion RADIO (die Frequenzanzeige erscheint auf dem Display);
2. Drücken Sie die Taste P/P (15) am Gerät oder die Taste  /SCAN (25) auf der Fernbedienung, um die automatische Suche und Speicherung der Sender zu starten (das Radio startet eine automatische Suche nach Radiosendern und speichert diese automatisch in die Erinnerung).  
Die Anzahl der gespeicherten Sender hängt vom Funksignal in Ihrer Nähe ab;
3. Wenn der Suchlauf abgeschlossen ist, verwenden Sie die Tasten PREV (17) oder NEXT (16) am Gerät oder die Tasten  /CH- (24) und  /CH+ (30) auf der Fernbedienung, um durch die gespeicherten Senderspeicher zu navigieren.

### Notiz:

- Der UKW-Empfang hängt stark vom Standort des Geräts ab.
- **Die Nähe von Fernsehgeräten, Neonlampen oder anderen Elektrogeräten kann den Empfang von Radioprogrammen stören, in diesem Fall entfernen Sie das Gerät.**

## BLUETOOTH-FUNKTION

---

1. Einschalten und die MODE-Taste (13) am Gerät oder die  Taste (22) auf der Fernbedienung drücken, um die Bluetooth-Funktion auszuwählen;
2. Im Bluetooth-Modus beginnt das "BLUE" auf dem Display zu blinken, das System wechselt automatisch in den Pairing-Modus;
3. Aktivieren Sie die Bluetooth-Funktion auf dem externen Gerät;
4. Suchen Sie die Geräte und wählen Sie "XF 3100 KB" aus;
5. Geben Sie bei Bedarf das Passwort "0000" ein;
6. Drücken Sie die Taste P/P (15) am Gerät oder die Taste  /SCAN (25) auf der Fernbedienung, um die Wiedergabe zu starten, um die Taste PREV (17) oder NEXT (16) am Gerät zu verwenden, oder  /CH- (24) und  /CH+ (30) auf der Fernbedienung, um einen Song auszuwählen.

## TWS FUNKTIONSBEDIENUNG

---

Die TWS-Technologie ermöglicht es dem Benutzer, eine drahtlose Verbindung zwischen zwei Lautsprechern herzustellen, die demselben Modell entsprechen und mit TWS kompatibel sind. Bei einer TWS-Verbindung werden zwei Lautsprecher automatisch zu einem Stereo-Lautsprechersystem gruppiert, das den linken und rechten Kanal ausgibt.

### WIE MAN EINSTELLT

**Hinweis:** *Zwei Lautsprecher müssen vom gleichen Modell sein und beide mit TWS kompatibel sein.*

1. Bitte schalten Sie beide Lautsprecher ein und wählen Sie den "Bluetooth"-Modus;
2. Drücken und halten Sie die NEXT-Taste (16) am Gerät, Sie werden sehen, dass "SLAU" auf dem Display (Nebenlautsprecher) zu blinken beginnt, wodurch automatisch nach einem anderen Lautsprecher (Hauptlautsprecher) gesucht und eine Verbindung hergestellt wird. "SLAU" stoppt nach dem Blinken auf dem Display nach der Verbindung;
3. Verbinden Sie das Mobiltelefon oder den Bluetooth-Player über Bluetooth mit dem Lautsprecher. Nach dem Anschließen können Sie mit dem TWS Stereo-Lautsprechersystem Musik abspielen.

Die TWS-Funktion arbeitet im TWS-Modus, Manipulationen am Hauptlautsprecher werden gleichzeitig an einem anderen Lautsprecher vorgenommen. Zum Beispiel Lautstärkeregelung, vorherige und nächste Songauswahl, Wiedergabe und Pause, Ein- und Ausschalten.

### Notiz:

- Wenn die 2 Lautsprecher nicht gekoppelt sind, schalten Sie beide Geräte aus und wiederholen Sie die Schritte 1, 2 und 3.
- Die TWS-Funktion funktioniert nur zwischen gleichen Lautsprechern oder mit anderen Lautsprechern, die denselben Mikroprozessor oder dieselbe Lösung verwenden.

## USB/SD-EINGANG

---

1. Schalten Sie das Gerät ein;
2. Stecken Sie einen USB-Speicher oder eine Micro-SD-Karte in den USB- oder SD-Steckplatz (3 oder 4). Die Wiedergabe startet automatisch;

3. Um die Wiedergabe zu unterbrechen, drücken Sie die Taste P/P (15) am Gerät oder die Taste ► || /SCAN (25) auf der Fernbedienung, das Display zeigt "PAUS" an; drücken Sie sie erneut, um die Wiedergabe fortzusetzen;
4. Drücken Sie während des Hörens die Taste NEXT (16) am Gerät oder die Taste ►|/CH+ (30) auf der Fernbedienung, um zum nächsten Titel zu wechseln. Drücken Sie die Taste PREV (17) am Gerät oder die Taste |◀/CH- (24) auf der Fernbedienung, um zu den vorherigen Titeln zu wechseln;
5. Mit dem Ziffernblock (27) auf der Fernbedienung können Sie direkt die Nummer des Songs eingeben, den Sie abspielen möchten;
6. Drücken Sie einmal die Taste REPEAT (14) am Gerät oder die Taste ↻ (26) auf der Fernbedienung, das Display zeigt "ONE" an, um den gleichen Titel kontinuierlich abzuspielen; Drücken Sie es ein zweites Mal, das Display zeigt "ALL" an, um alle Songs auf dem USB/SD kontinuierlich abzuspielen.

**Hinweis:**

- Der Spieler kann keine Unterstützung für einige USB-Geräte, ist dies aufgrund der Unvereinbarkeit von einigen Prozessoren.
- Zur Vermeidung funktechnischer Störungen, immer eine Verbindung USB-Geräte direkt an das Gerät, verwenden Sie keine Verlängerungskabel.
- Vom Computer auf den USB-Speicher/SD FAT (16 oder 32) zu formatieren.

**AUX-IN**

1. Drücken Sie die Taste MODE (13) am Gerät oder drücken Sie die Taste ⇌ (22) auf der Fernbedienung und wählen Sie die Funktion "LINE";
2. Schließen Sie ein beliebiges Gerät mit Audioausgang über ein 3,5-mm-Kabel an den AUX-Eingang (5) an;
3. Verwenden Sie das externe Gerät von ihren Befehlen.

**MIKROFON**

OPERATION

1. Stecken Sie das mitgelieferte Mikrofon in die Buchse MIC1 (2) oder MIC2 (1);
2. Stellen Sie die Lautstärke und den ECHO-Effekt ein.

**STIMMAUFNAHME**

Dieses Gerät ist in der Lage, den Gesang auf dem USB-Speicher oder der SD-Karte aufzunehmen, wenn das mitgelieferte Mikrofon verwendet wird. Das Gerät erstellt automatisch einen Ordner namens "Record" im USB-Speicher und speichert alle Protokolldateien.

1. Schalten Sie das Gerät ein;
2. Stecken Sie einen USB-Speicher oder eine SD-Karte in die Buchse;
3. Wählen Sie die USB- oder SD-Funktion mit der Taste MODE (13) am Gerät oder der Taste ⇌ (22) auf der Fernbedienung;
4. Drücken Sie die REC-Taste (9) am Gerät oder die REC-Taste (23) auf der Fernbedienung, um die Aufnahme zu starten, die Uhrzeit erscheint auf dem Display;
5. Drücken Sie erneut 2-3 Sekunden lang die Taste REC (9) am Gerät oder die Taste REC (23) auf der Fernbedienung, um die Aufnahme zu stoppen. Das Gerät spielt automatisch die aufgenommene Datei ab.

**Hinweis:**

- Sie können nur die Stimme aufnehmen.
- Die Aufnahme-Funktion können einige USB-Geräte nicht unterstützt, ist dies aufgrund der Unverträglichkeit von einigen Prozessoren.

**FEHLERBEHEBUNG**

Wenn ein Problem auftritt, führen Sie die Schritte in der folgenden Tabelle.

Wenn das Problem nicht behoben werden kann, kontaktieren Sie Ihren Händler.

Problem	Mögliche Ursachen	Lösung
Kein Ton, wenn das Gerät eingeschaltet ist.	<ol style="list-style-type: none"> <li>1. Keine Quelle Ton.</li> <li>2. Lautstärkeregler auf Stufe 0.</li> <li>3. Artikel aus Führungs.</li> <li>4. Keine SD/USB-Gerät angeschlossen.</li> </ol>	<ol style="list-style-type: none"> <li>1. Schließen Sie ein Gerät an den AUX-IN.</li> <li>2. Stellen Sie die Lautstärke.</li> <li>3. Aktivieren Sie die Sprachführung.</li> <li>4. Verbinden Sie USB/SD-Karte, spielen MP3.</li> </ol>
Verzerrter Ton.	<ol style="list-style-type: none"> <li>1. Die Lautstärke ist zu hoch.</li> <li>2. Dateifehler Audio.</li> </ol>	<ol style="list-style-type: none"> <li>1. Drehen Sie die Lautstärke.</li> <li>2. Überprüfen Sie und spielen eine andere Datei Audio.</li> </ol>

Kein Ton aus dem Mikrofon.	<ol style="list-style-type: none"> <li>1. Die Mikrofonbuchse kann nicht richtig angeschlossen werden.</li> <li>2. Das Zündschloss am Mikrofon kann in Stellung "Aus" sein.</li> <li>3. Lautstärke des Bass-Mikrofon.</li> </ol>	<ol style="list-style-type: none"> <li>1. Stellen Sie sicher, dass das Mikrofon richtig angeschlossen ist.</li> <li>2. Schalten Sie das Mikrofon.</li> <li>3. richtig einstellen Die Lautstärke des Mikrofons.</li> </ol>
Kein Ton, wenn Sie ein USB-Gerät/SD-Karte einsetzen.	<ol style="list-style-type: none"> <li>1. Dateiformat wird nicht unterstützt.</li> <li>2. USB/SD-Karte ist nicht richtig angeschlossen.</li> </ol>	<ol style="list-style-type: none"> <li>1. Die Audio-Dateiformat muss MP3 sein.</li> <li>2. Verbinden Sie das USB/SD-Karten-Gerät richtig.</li> </ol>
Ladeanzeige -blinkendes rotes Licht, wenn der Strom niedrig ist.	Der Ladeadapter ist nicht richtig eingesetzt.	Es wird nicht das Lautsprechersystem beeinflussen. Das Licht wird nur verwendet, um das Gerät, um anzuzeigen, Lade.
Kann nicht den Akku laden oder die Batterie hat eine kurzfristige.	<ol style="list-style-type: none"> <li>1. Schließen Sie das Netzkabel zum Aufladen.</li> <li>2. Die Batterie ist nicht vollständig geladen.</li> <li>3. Die Batterie kann haben seinen Lebenszyklus laufen.</li> </ol>	<ol style="list-style-type: none"> <li>1. Überprüfen Sie, ob das Netzkabel richtig angeschlossen ist.</li> <li>2. Normalerweise dauert es 6-8 Stunden vollständig um die Batterie aufzuladen.</li> <li>3. Setzen Sie die alte Batterie durch eine neue mit den gleichen technischen Spezifikationen.</li> </ol>
Die Lautsprecher hören Sie laute Geräusche.	<ol style="list-style-type: none"> <li>1. Mikrofon auf, aber zu nah.</li> <li>2. Mikrofon auf, aber nicht verwendet.</li> <li>3. Lautstärke des Mikrofons kann zu hoch sein.</li> <li>4. Eine Zelle verwendet wird, zu nahe an.</li> <li>5. Drahtlose Geräte können zu denen sehr nahe sein, die das Mikrofon verwenden.</li> </ol>	<ol style="list-style-type: none"> <li>1. Halten Sie das Mikrofon zu 2 Meter entfernt vom Lautsprecher.</li> <li>2. Schalten Sie das Mikrofon, wenn nicht verwendet.</li> <li>3. Senken Sie die Lautstärke des Mikrofons.</li> <li>4. Halten Sie das Telefon aus dem Lautsprecher entfernt, während Sie einen Anruf tätigen.</li> <li>5. Halten Sie den Lautsprecher weg von Wireless-Geräten.</li> </ol>

## INFORMATIONEN ZUR ENTFERNUNG UND ENTSORGUNG VON BATTERIEN

Verbrauchte Batterien gehören nicht in den Hausmüll entsorgt werden oder in Feuer oder Wasser geworfen. Gebrauchte Batterien müssen recycelt oder in separaten Sammelstellen entsorgt werden.

### BATTERIE AUSBAUEN

**Achtung: Nur qualitativ qualifiziertes Personal darf diese Operation durchzuführen!**

**Das Gerät darf nicht an die Netzsteckdose angeschlossen werden um diesen Vorgang auszuführen!**

1. Entfernen Sie die Schrauben, mit denen das obere Bedienfeld befestigt ist;
2. Heben Sie das Bedienfeld an und achten Sie dabei auf die Anschlussdrähte;
3. Suchen Sie den Akku und entfernen Sie ihn aus seinem Fach.



**Hinweise zur ordnungsgemäßen Entsorgung des Produkts**

Das auf dem Gerät angebrachte Symbol weist darauf hin, dass das Altgerät "getrennt zu sammeln" ist und das Produkt daher nicht zusammen mit dem Gemeindeabfall entsorgt werden darf. Der Benutzer muss das Produkt zu den entsprechenden, von der Gemeindeverwaltung eingerichteten "Wertstoffsammelstellen" bringen oder dem Händler beim Kauf eines neuen Produkts übergeben. Die getrennte Müllsammlung und anschließende Aufbereitung, Wiederverwertung und Entsorgung fördern die Herstellung von Geräten unter Verwendung wiederverwerteter Materialien und vermindern die negativen Auswirkungen auf die Umwelt und Gesundheit in Folge einer falschen Müllverwaltung.

Die widerrechtliche Entsorgung des Produkts führt zur Auferlegung von Verwaltungsstrafen.

**TECHNISCHE DATEN**

---

Stromversorgung:	.....interne Lithium-Akku 7,4V == 5000mAh
	.....Adapter 9V == 4A mitgeliefert
Verbrauch:	..... Max 30W
Maximale Audio-Leistung:	..... 130W
Betriebstemperatur:	..... 0° ~ 40°C
Frequenzgang:	..... 28Hz - 20KHz
S/N-Verhältni:	..... 52dB (±2db)
Sendeleistung max Bluetooth:	.....0,8mW
Band Übertragung Bluetooth:	.....2,4GHz
Größe (H x B x T):	.....715 x 325 x 320mm
Gewicht:	.....8,6Kg

## NOTAS PARA EL USO

Este aparato es un instrumento electrónico de alta precisión; por lo tanto debe evitar utilizarlo en los siguientes casos:

- Cerca de fuertes fuentes de calor como caloríferos y estufas.
- Escuchar un volumen alto durante mucho tiempo podría dañar su audición.
- No cierre el oído al altavoz durante el ajuste por pasos y los ajustes de volumen y, en particular, mantenga el volumen bajo en el encendido.
- En lugares muy húmedos como cuartos de baño, piscinas, etc.
- En lugares muy polvorientos.
- En lugares sujetos a fuertes vibraciones.
- Posicione el aparato de manera que el espacio circundante sea amplio para la libre circulación del aire (por lo menos 5cm).
- No obstruya las ranuras de ventilación.
- Si penetran líquidos dentro del aparato, desconecte inmediatamente el enchufe de la toma de corriente y lleve el aparato al centro de asistencia autorizado TREVI más cercano.
- Siempre compruebe que los cables de alimentación y de conexión estén instalados correctamente antes de encender el aparato.
- El aparato no debe exponerse a goteos o salpicaduras de agua. Los objetos que contengan líquidos, como floreros, debe ser colocado en la unidad.
- No hay fuente de llamas, como una vela encendida, se deben colocar en.
- El adaptador de corriente debe estar conectado a una toma de corriente cercana al dispositivo y debe ser fácilmente accesible.
- Si nota calor excesivo en el dispositivo o adaptador de corriente, desconecte el enchufe de la toma de corriente principal de inmediato.
- No tire del cable de alimentación.
- Mantenga este manual.

## CUIDADO Y MANTENIMIENTO

Para efectuar la limpieza se aconseja utilizar un paño suave, ligeramente humedecido. Evite solventes o sustancias abrasivas.

## IMPORTANTE

Este dispositivo está diseñado para uso doméstico (uso no profesional). La buena construcción del aparato garantiza su perfecto funcionamiento durante mucho tiempo. Si se presentase algún inconveniente, será oportuno consultar al Centro de Asistencia autorizado TREVI más cercano.

TREVI cultiva una política de investigación y desarrollo continuos. Por consiguiente, los productos pueden presentar características distintas a las descritas.



Para evitar posibles daños a la audición, limitar la cantidad de tiempo de escucha a un volumen alto

## ADVERTENCIA PARA LA CORRECTA UTILIZACIÓN DE LA BATERÍA RECARGABLE

- Recargue la batería a una temperatura de entre 5°C y 35°C.
- No cargue la batería más del tiempo indicado para evitar riesgos de explosión o sobrecalentamiento.
- Un tiempo de recarga superior al tiempo indicado o un período prolongado de inactividad pueden reducir la duración de la batería.
- La batería recargable está sujeta a desgaste y su capacidad disminuye gradualmente.
- Para prolongar la duración de la batería, utilicela cuando está totalmente cargada hasta agotarla por completo. Cárguela completamente de nuevo antes de volver a utilizarla. Si se carga una batería no completamente agotada, se reduce su duración. En ese caso, repita el ciclo de carga/descarga completa más veces.
- Evite cargar la batería durante toda la noche.

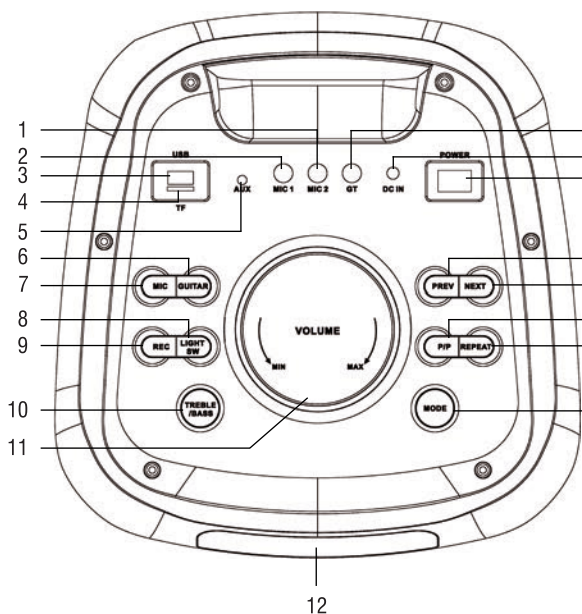
**DESCRIPCIÓN DE LOS CONECTORES/MANDOS**

1. Entrada MIC 2
2. Entrada MIC 1
3. Entrada USB
4. Ranura para tarjeta TF
5. Entrada AUX
6. Ajuste el nivel de la GUITARRA
7. Ajuste el nivel de MIC, ECHO/BASS/TREBLE VOLUME
8. Botón LIGHT SW, modo de luz diferente, encendido/apagado + apagar la iluminación de la consola
9. Botón REC, inicia la grabación/reproduce la grabación
10. Ajuste el nivel de AGUDOS/ BASS
11. Ajustar el nivel de volumen principal
12. Pantalla
13. Botón MODE, seleccione el modo USB/TF/ Bluetooth/ Line In/FM + guía de activación/desactivación de voz
14. Botón REPEAT + prioridad de micrófono
15. Botón P/P, Play/Pausa+ TWS
16. Botón NEXT, siguiente canción
17. Botón PREV, canción anterior + reproduce una carpeta diferente en USB/TF
18. Interruptor de Encendido/Apagado
19. Entrada DC 9V ---
20. GT, entrada de guitarra

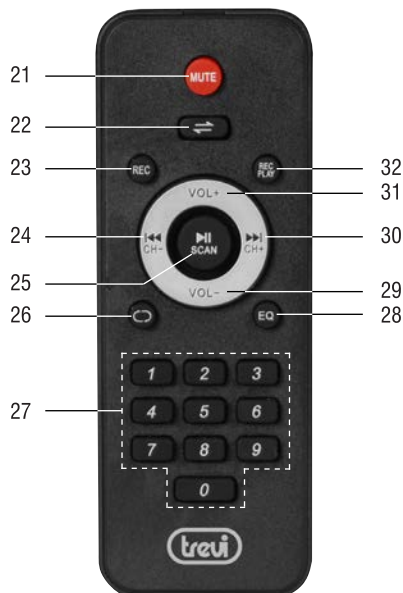
**MANDO A DISTANCIA**

21. Botón MUTE, activar/desactivar el silencio
22. Botón , seleccione el modo USB/TF/Bluetooth/Line In/FM; mantenga pulsado para activar/desactivar los comandos de voz
23. Botón REC, iniciar la grabación
24. Botón /CH-, cambia a la canción anterior
25. Botón /SCAN, Play/Pausa
26. Botón , repite Uno/Todos
27. 0-9 Número de clave para seleccionar determinadas canciones en la tarjeta USB/TF
28. Botón EQ, presione este botón para seleccionar el modo EQ
29. Botón VOL-, baja el volumen maestro
30. Botón /CH+, cambia a la siguiente canción
31. Botón VOL+, aumenta el volumen principal
32. Botón REC PLAY, reproducir la grabación

## Instalación de las pilas:

Retire la tapa de la parte posterior del control remoto, inserte 2 x "AAA", asegurándose de que la polaridad y cerrar la tapa.

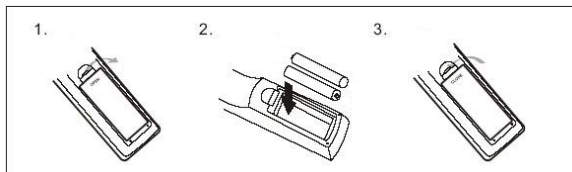

## FUNCIONES BÁSICAS

### CARGA DE LA BATERÍA

1. Con el dispositivo apagado, conecte el cable de alimentación suministrado a la toma de corriente (19) del dispositivo. Conecte la fuente de alimentación a una toma de corriente;
2. El indicador LED se iluminará en rojo;
3. Cuando se complete la carga, el indicador LED se volverá verde.

#### **Nota:**

- Para una buena duración de la batería, se recomienda mantener el dispositivo apagado durante la fase de carga.
- No conecte el aparato a enchufes con un voltaje diferente al indicado.

### ENCENDIDO/APAGADO

Utilice el interruptor principal de ENCENDIDO/APAGADO (18) para encender y apagar el aparato.

### SELECCION DE LAS FUNCIÓN

Para cambiar la función de modo, presione más veces el botón MODE (13) en la unidad o presione el botón (22) en el control remoto para seleccionar: BLUETOOTH (la pantalla AZUL), USB/ Micro SD (solo si la toma USB (3)/ Micro SD (4) está conectado a una memoria, la pantalla muestra durante unos segundos "USB" o "SD"), AUX-IN (la pantalla muestra "LINE").

### AJUSTE DEL VOLUMEN

1. Gire el control de volumen principal (11) para aumentar o disminuir el volumen general de reproducción, o use los botones (31) y (29) en el control remoto;
2. Presione el botón MIC (7) en la unidad y gire la perilla (11) para ajustar el volumen de la señal en la entrada MIC1 y MIC2. La regulación actúa sobre las dos entradas simultáneamente.

### ECUALIZADOR

Esta unidad tiene un sistema de ecualización de audio preestablecido. Pulse varias veces el botón EQ (28) del mando a distancia para seleccionar una de las 5 ecualizaciones de audio disponibles y la que mejor se adapte a la reproducción del sonido en curso.

### AJUSTE DE TONO AGUDOS Y BASS

Presione el botón TREBLE/BASS (10) una vez y gire la perilla (11) para ajustar los agudos.  
Pulse dos veces el botón TREBLE/BASS (10) y gire el mando (11) para ajustar los tonos graves.

### EFFECTO ECO DEL MICRÓFONO

Presione el botón MIC (7) en la unidad dos veces y gire la perilla (11) para aumentar o disminuir el efecto de eco en el micrófono.

**Nota:** *el eco sólo funciona en las entradas de micrófono.*

### TONO DEL MICRÓFONO

Presione el botón MIC (7) en la unidad tres veces y gire la perilla (11) para ajustar los agudos del micrófono, presione nuevamente el botón MIC (7) y gire la perilla (11) para ajustar los tonos graves.

### EFFECTOS DE LLAMA DISCO-LIGHT





Presione el botón LIGHT SW (8) en la unidad varias veces para seleccionar el efecto Disco-Luz en movimiento, cada presión corresponderá a un efecto de iluminación.

Manténgalo presionado durante unos segundos para activar/desactivar la iluminación del teclado.

## ANUNCIO DE VOZ

Mantenga presionado el botón MODE (13) en la unidad o el botón  (22) en el control remoto para encender/apagar el anuncio de voz (en Inglés).





## RADIO FM

1. Encienda el dispositivo y seleccione la función RADIO (la indicación de frecuencia aparecerá en la pantalla);
2. Presione el botón P/P (15) en la unidad o el botón   /SCAN (25) en el control remoto para iniciar la búsqueda automática y el almacenamiento de las estaciones (la radio inicia una búsqueda automática de estaciones de radio y las guarda automáticamente en la memoria).  
La cantidad de estaciones almacenadas depende de la señal de radio en su área;
3. Una vez que se completa el escaneo, use los botones PREV (17) o NEXT (16) en la unidad, o los botones  /CH- (24) y  /CH+ (30) en el control remoto para moverse a través de las estaciones preestablecidas guardadas.

### Nota:

- La recepción de FM depende mucho del lugar donde se coloque el dispositivo.
- **La proximidad de televisores, lámparas de neón u otros aparatos eléctricos puede provocar interferencias en la recepción de programas de radio, en este caso alejar el aparato.**

## FUNCIÓN BLUETOOTH

1. Encienda el dispositivo y presione el botón MODE (13) en la unidad o el botón  (22) en el control remoto y seleccione la función Bluetooth;
2. En el modo Bluetooth, el "BLUE" en la pantalla comenzará a parpadear, el sistema ingresará automáticamente al modo de emparejamiento;
3. Active la función Bluetooth en el dispositivo externo;
4. Busque los dispositivos y seleccione "XF 3100 KB";
5. Introduzca la contraseña "0000" si es necesario;
6. Presione el botón P/P (15) en la unidad o el botón   /SCAN (25) en el control remoto para comenzar a reproducir, para usar el botón PREV (17) o NEXT (16) en la unidad, o  /CH- (24) y  /CH+ (30) en el mando a distancia para seleccionar una canción.

## FUNCIONAMIENTO DE LA FUNCIÓN TWS (Tecnología inalámbrica estéreo)

La tecnología TWS permite al usuario hacer una conexión inalámbrica entre dos altavoces que son del mismo modelo y compatibles con TWS. En la conexión TWS, dos altavoces se agruparán automáticamente para formar un sistema de altavoces estéreo que emite los canales izquierdo y derecho.

### COMO ESTABLECER

**Aviso:** Dos altavoces deben ser del mismo modelo y ambos compatibles con TWS.



1. Encienda ambos altavoces y seleccione el modo "Bluetooth";
2. Mantenga presionado el botón NEXT (16) en la unidad, verá que "SLAU" comienza a parpadear en la pantalla (altavoz secundario), que buscará y se conectará automáticamente con otro altavoz (altavoz principal). "SLAU" se detendrá después de parpadear en la pantalla después de la conexión;
3. Conecte el teléfono móvil o el reproductor Bluetooth al altavoz mediante Bluetooth. Después de la conexión, puede reproducir música con el sistema de altavoces estéreo TWS.

La función TWS funciona en modo TWS, las manipulaciones del altavoz principal se efectuarán simultáneamente en otro altavoz. Por ejemplo, ajuste de volumen, selección de canciones anterior y siguiente, reproducir y pausar, encendido y apagado.

### Nota:

- Si los 2 altavoces no están emparejados, apague ambos dispositivos y repita los pasos 1, 2 y 3.
- La función TWS solo funciona entre parlantes iguales o con otros parlantes que usan el mismo microprocesador o solución.

## ENTRADA USB/SD

1. Encienda la unidad;
2. Inserte una memoria USB o una tarjeta Micro SD en la ranura USB o SD (3 o 4). La reproducción comienza automáticamente;
3. Para pausar la reproducción, presione el botón P/P (15) en la unidad o la tecla   /SCAN (25) en el control remoto, la pantalla mostrará "PAUS"; presiónelo de nuevo para reanudar la reproducción;



4. Presione el botón NEXT (16) en la unidad o el botón ►►/CH+ (30) en el control remoto mientras escucha para cambiar a la siguiente pista. Presione el botón PREV (17) en la unidad o ◀◀/CH- (24) en el control remoto para ir a las pistas anteriores;
5. Usando el teclado numérico (27) en el control remoto puede ingresar directamente el número de la canción que desea reproducir;
6. Presione una vez el botón REPEAT (14) en la unidad o el botón ↻ (26) en el control remoto, la pantalla mostrará "ONE", para reproducir continuamente la misma pista; presiónelo por segunda vez, la pantalla mostrará "ALL" para reproducir continuamente todas las canciones en el USB/SD.

**Nota:**

- El jugador no puede apoyar algunos dispositivos USB, esto se debe a la incompatibilidad de algunos procesadores.
- Para evitar interferencias perjudiciales, siempre conecte los dispositivos USB directamente a la unidad, no utilice cables de extensión.
- Desde el ordenador para formatear la memoria USB/SD FAT(16 ó 32).

**AUX-IN**

1. Presione el botón MODE (9) en la unidad o presione el botón MODE (52) en el control remoto y seleccione la función "LINE";
2. Conecte cualquier unidad equipada con salida de audio, a través de un cable jack de 3,5 mm a la entrada AUX (1);
3. Utilice el dispositivo externo de sus comandos.

**MICRÓFONO**

1. Enchufe el micrófono suministrado en la toma MIC1 (2) o MIC2 (1);
2. Ajusta el volumen y el efecto ECHO.

**GRABACIÓN DE VOZ**

Esta unidad es capaz de grabar las voces en la memoria USB o en la tarjeta SD cuando se utiliza el micrófono suministrado. El dispositivo creará automáticamente una carpeta llamada "Grabar" dentro de la memoria USB y almacenará todos los archivos de registro.

1. Encienda la unidad;
2. Inserte una memoria USB o SD en sus respectivos entrada;
3. Seleccione la función USB o SD con el botón MODE (13) en la unidad, o el botón ⇄ (22) en el control remoto;
4. Presione el botón REC (9) en la unidad, o el botón REC (23) en el control remoto para comenzar a grabar, la hora aparecerá en la pantalla;
5. Presione 2-3 segundos nuevamente el botón REC (9) en la unidad, o el botón REC (23) en el control remoto para detener la grabación. La unidad reproducirá, automáticamente, el archivo grabado.

**Nota:**

- Puede grabar solo la voz.
- Cuando la función "Grabación" está activada, algunos controles del aparato están inhibidos, reanudarán su función normal cuando se detenga la grabación.

**SOLUCIÓN DE PROBLEMAS**

Si se produce un problema, siga los pasos descritos en la siguiente tabla.  
Si el problema no se puede resolver, póngase en contacto con su distribuidor.

Problema	Posibles causas	Solución
No hay sonido cuando la unidad está encendida.	<ol style="list-style-type: none"> <li>1. No hay sonido de la fuente.</li> <li>2. Regulador de volumen en el nivel 0.</li> <li>3. Elemento de guía.</li> <li>4. No hay ningún dispositivo SD/USB conectado.</li> </ol>	<ol style="list-style-type: none"> <li>1. Conectar un dispositivo a la toma AUX-IN.</li> <li>2. Ajuste el volumen.</li> <li>3. Active la guía de voz.</li> <li>4. Conexión USB/Tarjeta SD, reproducir MP3.</li> </ol>
Sonido distorsionado.	<ol style="list-style-type: none"> <li>1. El volumen es demasiado alto.</li> <li>2. Error de archivo de audio.</li> </ol>	<ol style="list-style-type: none"> <li>1. Bajar el volumen.</li> <li>2. Comprobar y reproducir otro archivo de audio.</li> </ol>

No hay sonido desde el micrófono.	<ol style="list-style-type: none"> <li>1. La toma de micrófono no se puede conectar correctamente.</li> <li>2. El interruptor de encendido en el micrófono puede estar en la posición "off".</li> <li>3. Volumen del micrófono bajo.</li> </ol>	<ol style="list-style-type: none"> <li>1. Asegúrese de que el micrófono está conectado correctamente.</li> <li>2. Encender el micrófono.</li> <li>3. Ajuste correctamente el volumen del micrófono.</li> </ol>
No hay sonido cuando se inserta una tarjeta de dispositivo USB/SD.	<ol style="list-style-type: none"> <li>1. Formato de archivo no admitido.</li> <li>2. USB/Tarjeta SD no está conectado correctamente.</li> </ol>	<ol style="list-style-type: none"> <li>1. El formato de archivo de audio debe ser MP3.</li> <li>2. Conectar el dispositivo de tarjeta USB/SD correctamente.</li> </ol>
Carga de la luz roja indicadora intermitente cuando la energía es baja.	El adaptador de carga no se ha insertado correctamente.	No afectará el sistema de altavoces. La luz sólo se utiliza para indicar que la unidad está cargando.
No se puede cargar la batería o la batería tiene un corto plazo.	<ol style="list-style-type: none"> <li>1. Conectar el cable de alimentación para recargar.</li> <li>2. La batería no está completamente cargada.</li> <li>3. La batería puede haber llegado a su ciclo de vida.</li> </ol>	<ol style="list-style-type: none"> <li>1. Compruebe si el cable de alimentación está conectado correctamente.</li> <li>2. Normalmente se tarda 6-8 horas para cargar completamente la batería.</li> <li>3. Vuelva a colocar la batería vieja por una nueva con las mismas especificaciones técnicas.</li> </ol>
Los altavoces se oyen ruidos fuertes.	<ol style="list-style-type: none"> <li>1. Micrófono en pero demasiado cerca.</li> <li>2. micrófono utilizado en acción, sin.</li> <li>3. Volumen del micrófono puede ser demasiado alto.</li> <li>4. Una célula se utiliza demasiado cerca.</li> <li>5. Los equipos inalámbricos puede estar muy cerca de aquellos que están usando el micrófono.</li> </ol>	<ol style="list-style-type: none"> <li>1. Mantenga el micrófono a 2 metros de distancia desde el altavoz.</li> <li>2. Apagar el micrófono si no se usa.</li> <li>3. Bajar el volumen del micrófono.</li> <li>4. Mantenga el teléfono lejos del altavoz mientras realiza una llamada.</li> <li>5. Mantenga el altavoz alejado de dispositivos inalámbricos.</li> </ol>

## NOTA INFORMATIVA SOBRE LA ELIMINACIÓN Y TRATAMIENTO DE LAS PILAS

Las pilas usadas no se deben tirar con la basura doméstica o arrojados al fuego o al agua. Las baterías usadas deben reciclarse o desecharse en centros de recogida de residuos separados.

### REMOCIÓN DE LA BATERÍA

**Advertencia: Sólo el personal de alta cualificación deberían poder realizar esta operación!**

**El aparato no debe estar enchufado a la toma de red para realizar esta operación!**

1. Retire los tornillos que aseguran el panel de control superior;
2. Levante el panel de control prestando atención a los cables de conexión;
3. Ubique y retire la batería de su compartimento.



### Advertencias para la correcta eliminación del producto.

El símbolo que aparece en el aparato indica que el residuo debe ser objeto de "recogida selectiva" por tanto el producto no se debe eliminar junto con residuos urbanos.

El usuario deberá entregar el producto a los "centros de recogida selectiva" creados por las administraciones municipales o bien al distribuidor cuando adquiera un nuevo producto.

La recogida selectiva del residuo y las sucesivas operaciones de tratamiento, recuperación y eliminación favorecen la fabricación de aparatos con materiales reciclados y limitan los efectos negativos en el medio ambiente y la salud causados por una gestión incorrecta del residuo.

La eliminación abusiva del producto da lugar a la aplicación de sanciones administrativas.

## ESPECIFICACIONES

---

Fuente de alimentación:	.....batería interna de litio recargable 7,4V == 5000mAh
	.....adaptador 9V == 4A suministrado
Consumo:	..... Max 30W
Potencia máxima de audio:	..... 130W
Temperatura de funcionamiento:	..... 0° ~ 40°C
Respuesta de frecuencia:	..... 28Hz - 20KHz
S/N:	..... 52dB (±2db)
Bluetooth potencia máxima de transmisión:	..... 0,8mW
Bluetooth transmisión de banda:	..... 2,4GHz
Dimensiones (Al x An x P):	..... 715 x 325 x 320mm
Peso:	..... 8,6Kg

### Dichiarazione di conformità UE semplificata

Il fabbricante TREVI S.p.a. dichiara che il tipo di apparecchiatura radio XF 3100 KB  
è conforme alla direttiva 2014/53/EU.

Il testo completo della dichiarazione di conformità UE è disponibile al seguente indirizzo internet:

<https://www.trevi.it/dms/zidi/TREVI/DOCXF3100KB.pdf>

### Simplified EU Declaration Of Conformity

Hereby TREVI S.p.a declares that the radio equipment type "Power portable speaker" model XF 3100 KB  
is in compliance with Directive 2014/53/EU.

The full text of the EU declaration of conformity is available at the following internet address:

<https://www.trevi.it/dms/zidi/TREVI/DOCXF3100KB.pdf>



**EN** If you will not find your language on the instruction manual, please go on our website [www.trevi.it](http://www.trevi.it) to find it

**FR** Si vous ne trouverez pas votre langue sur le mode d'emploi, veuillez vous visiter sur notre site Web [www.trevi.it](http://www.trevi.it) de le trouver

**DE** Wenn Sie Ihre Sprache auf die Bedienungsanleitung nicht finden, gehen Sie bitte auf unsere Webseite [www.trevi.it](http://www.trevi.it) zu finden

**ES** Si no encuentras tu idioma en el manual de instrucciones, por favor vaya a nuestra página web [www.trevi.it](http://www.trevi.it) se encuentra

**PT** Se você não vai encontrar sua língua sobre o manual de instruções, por favor, vá em nosso site [www.trevi.it](http://www.trevi.it) para encontrá-lo



Trevi S.p.A.  
Strada Consolare Rimini-San Marino, 62  
47924 Rimini (RN) Italia  
Tel. 0541/756420 Fax 0541/756430  
[www.trevi.it](http://www.trevi.it) - e-mail: [info@trevi.it](mailto:info@trevi.it)



Made in CHINA