

TEIDE

Emisor térmico eléctrico seco inteligente
Emissor térmico elétrico seco inteligente
Smart dry electric thermal emitter



A73023240 - 2020-09



ES INSTRUCCIONES PARA LA INSTALACIÓN Y EL USO
PT INSTRUÇÕES PARA A INSTALAÇÃO E O USO
EN INSTRUCTIONS FOR USE & INSTALATION

ESPAÑOL	4
PORTUGUÊS	23
ENGLISH	42

IMPORTANTE:

- Para evitar sobrecalentamientos, no cubrir el aparato de calefacción. El propio aparato está marcado con el símbolo estándar de “No cubrir”. 
- Las personas no deben sentarse sobre el emisor.
- Este aparato no está destinado para uso en exteriores.
- Si el cable de alimentación está deteriorado, debe cambiarse por el fabricante, su servicio posventa o las personas cualificadas para ello, con objeto de evitar un posible peligro.
- El aparato no debe colocarse justamente debajo de una toma de corriente. Se debe proteger la línea eléctrica con un dispositivo diferencial de alta sensibilidad.
- El emisor debe instalarse de tal modo que alrededor de él haya el suficiente espacio para una correcta circulación del aire caliente, respetando siempre una distancia mínima de 100 mm a cortinas, muebles, etc. Cualquier persona que se encuentre en la bañera o en la ducha no ha de poder acceder a los interruptores y otros dispositivos de puesta en marcha, respetándose 0,6 m de distancia entre el emisor y la bañera o ducha.
- El montaje es una parte importante de la seguridad. Para realizar la instalación correcta, vaya a la sección MONTAJE.

- Este aparato pueden utilizarlo niños con edad de 8 años y superior y personas con capacidades físicas, sensoriales o mentales reducidas o falta de experiencia y conocimiento, si se les ha dado la supervisión o formación apropiadas respecto al uso del aparato de una manera segura y comprenden los peligros que implica. Los niños no deben jugar con el aparato. La limpieza y el mantenimiento a realizar por el usuario no deben realizarlos los niños sin supervisión.
- Los niños menores de 3 años deben mantenerse fuera del alcance del aparato a menos que sean continuamente supervisados.
- Los niños desde 3 años y menores de 8 años deben sólo encender/apagar el aparato siempre que éste haya sido colocado o instalado en su posición de funcionamiento normal prevista y que sean supervisados o hayan recibido instrucciones relativas al uso del aparato de una forma segura y entiendan los riesgos que el aparato tiene. Los niños desde 3 años y menores de 8 años no deben enchufar, regular y limpiar el aparato o realizar operaciones de mantenimiento.

PRECAUCIÓN - Algunas partes de este producto pueden ponerse muy calientes y causar quemaduras. Debe ponerse atención particular cuando los niños y las personas vulnerables estén presentes.

Este producto es conforme a la Directiva 2012/19/UE













El símbolo de la “papelera tachada” reproducido en el aparato indica que el producto, al final de su vida útil, debe ser tratado separadamente de los residuos domésticos, por lo que se ha de tirar en un centro de recogida selectiva de aparatos eléctricos y electrónicos o bien se ha de devolver al distribuidor en el momento de la compra de un nuevo aparato equivalente.

El usuario es responsable de la entrega del aparato, al final de su vida útil, a los centros de recogida establecida. La correcta recogida del aparato permitiendo el reciclaje del aparato al final de la vida útil del mismo, el tratamiento de éste y el desmantelamiento respetuoso con el medio ambiente, contribuye a evitar posibles efectos negativos sobre el medio ambiente y sobre la salud, y favorece el reciclaje de los materiales de los que está compuesto el producto.

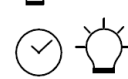
Para informaciones más detalladas acerca de los sistemas de recogida disponibles, dirigirse a las instalaciones de recogida de los entes locales o a los distribuidores en los que se realizó la compra.

**DISEÑADO Y FABRICADO EN ESPAÑA**

ÍNDICE

1. PRESENTACIÓN	8
2. EMPLAZAMIENTO	8
3. CONEXIÓN ELÉCTRICA	9
4. MONTAJE	9
5. FUNCIONAMIENTO	11
5.1 Panel de control.....	11
5.2 Encender y apagar el emisor.....	11
5.3 Selección del modo de funcionamiento	12
5.3.1 CONFORT 	12
5.3.2 ECONOMÍA 	13
5.3.3 ANTIHIELO 	13
5.3.4 PROGRAMACIÓN 	13
5.3.5 CONFIGURACIÓN 	15
5.3.5.1 Nivel de luminosidad en reposo 	15
5.3.5.2 Tiempo de luminosidad máxima 	16
5.3.5.3 Ajuste de la hora.....	16
5.3.5.4 Ventanas abiertas 	16
5.3.5.5 Control de Arranque adaptativo 	16
5.3.5.6 Idioma 	17
5.3.5.7 Restaurar a valores de fábrica 	17
5.4 Visualización de temperatura y calentamiento	17
5.5 Modo Manual 	18
5.6 Función Ventanas abiertas	19
5.7 Función Control de Arranque adaptativo	19
5.8 Bloqueo del teclado	19
5.9 CONFIGURACIÓN DE PARÁMETROS INTERNOS.....	20
5.10 MODO FÁCIL.....	21
6. TABLA DE ERRORES	21
7. TABLA DE CARACTERÍSTICAS	22
8. TABLA DE ECODISEÑO	22

TEIDE EMISOR TÉRMICO ELÉCTRICO SECO INTELIGENTE

1. PRESENTACIÓN

Estimado cliente:

Muchas gracias por elegir los emisores térmicos TEIDE, de diseño cuidado, sistemas electrónicos de última tecnología y elevada fiabilidad (TRIAC), control inteligente para una máxima eficiencia y gran calidad constructiva. Cumpliendo con la directiva de Ecodiseño y diseñado y fabricado en España.

Los emisores térmicos TEIDE de COINTRA, así como todos sus materiales y componentes, han superado rigurosos controles que garantizan su calidad.

Antes de poner en marcha el emisor térmico, debe leer atentamente estas instrucciones, lo que le ayudará a conseguir un correcto funcionamiento del aparato con las máximas prestaciones y plena satisfacción. Consérvelas a mano en caso de duda.

2. EMPLAZAMIENTO

El lugar ideal para instalar el emisor térmico es lo más cerca posible de la pared más fría de la habitación. No se recomienda instalar el emisor térmico en paredes exteriores sin aislar, sin embargo, en este caso, la parte de la pared detrás del emisor térmico debe aislarse.

En cuartos de baño, el emisor térmico eléctrico se situará fuera del volumen de protección, según lo dispuesto en la reglamentación en vigor (zona 3 de la figura).

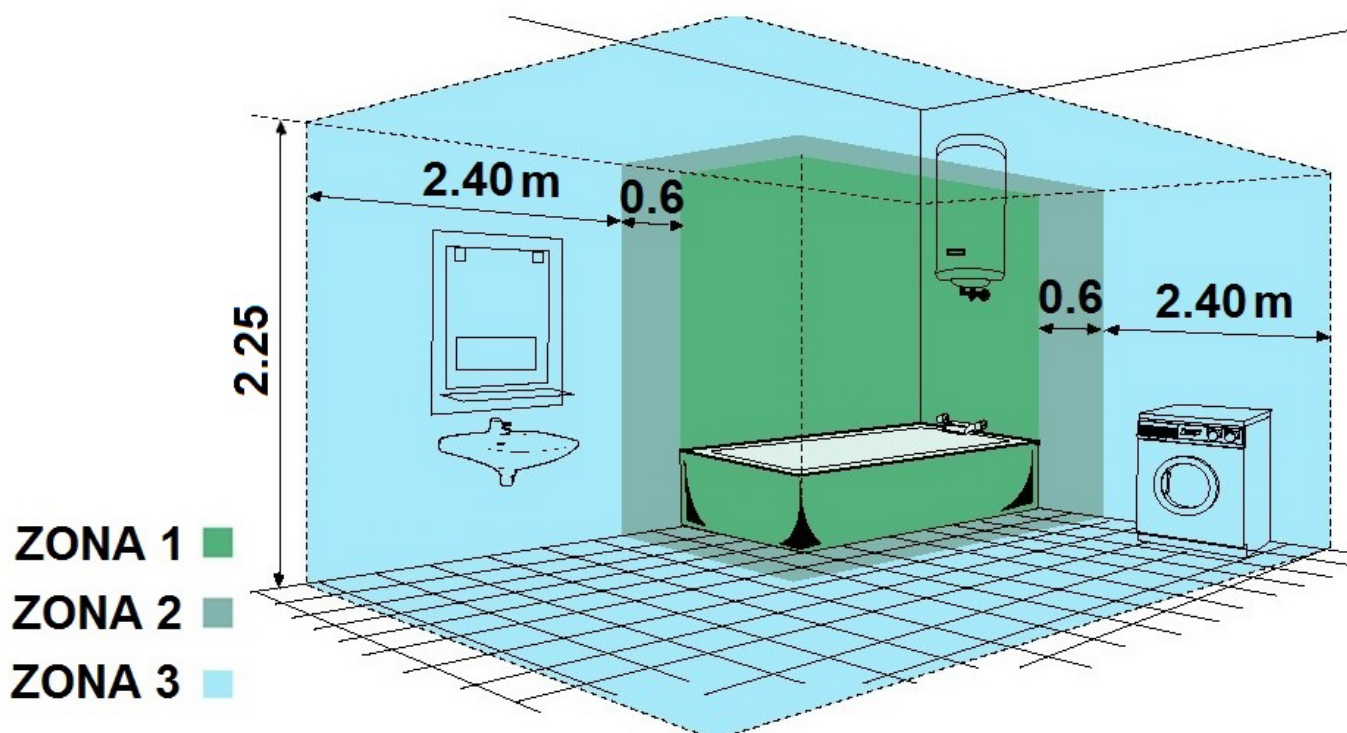

Clasificación de las zonas del cuarto de baño

Bajo ninguna circunstancia se debe instalar el emisor térmico debajo de una toma de corriente eléctrica.

Elija la ubicación del emisor con respecto a las distancias mínimas que se indican a continuación:

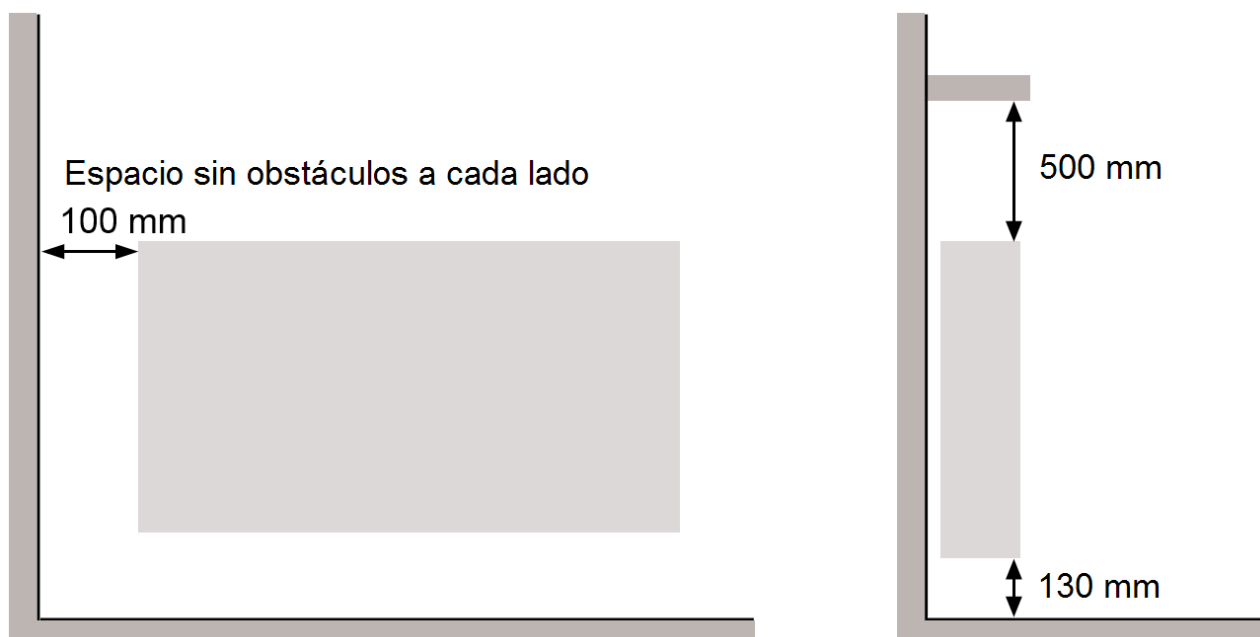

Nota: Si el alféizar de la ventana sobresale menos de 20 mm, se puede ignorar el espacio por encima del emisor.

3. CONEXIÓN ELÉCTRICA

El emisor térmico deberá conectarse a la línea eléctrica (230 V ~ 50 Hz) a través de su clavija. Además, se deben tener en cuenta las siguientes advertencias:

- **El aparato no debe colocarse debajo de una toma de corriente o interruptor.**
- **Se debe proteger la línea eléctrica con un dispositivo diferencial de alta sensibilidad.**

4. MONTAJE

El emisor térmico se debe coger por los asideros, para su manipulación, como se indica en la siguiente imagen:

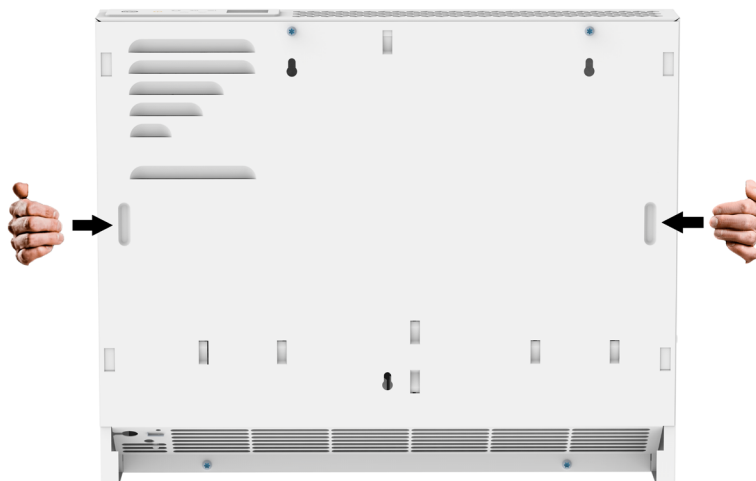

El emisor térmico se fijará a la pared mediante los separadores, escuadra, tornillos y tacos que se suministran con el aparato, según las instrucciones de la plantilla impresa en la caja.

En caso de no disponer de esta plantilla de cartón puede seguir las siguientes instrucciones:

1. Trazar sobre la pared la posición de los taladros según las siguientes indicaciones:

Modelo	Cotas (mm)			
	A	B	C	D
TEIDE 600	280	190	257	85
TEIDE 1000	280	190	257	85
TEIDE 1200	480	240	407	185
TEIDE 1500	480	240	407	185
TEIDE 1800	480	240	407	185

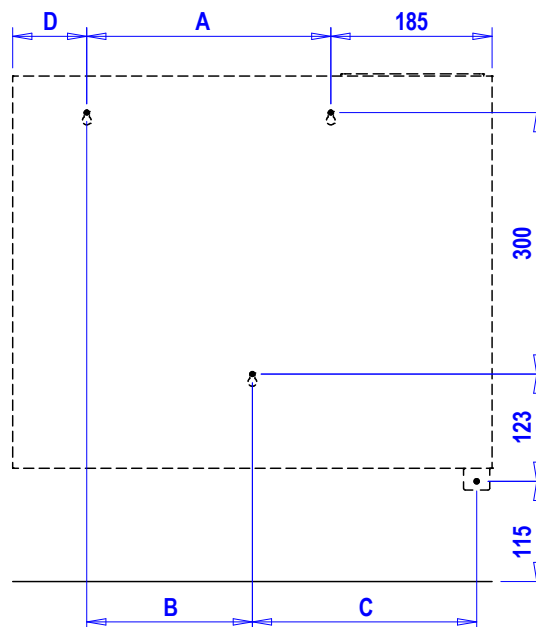

2. Atornillar los 3 separadores a la pared en los 3 taladros superiores.

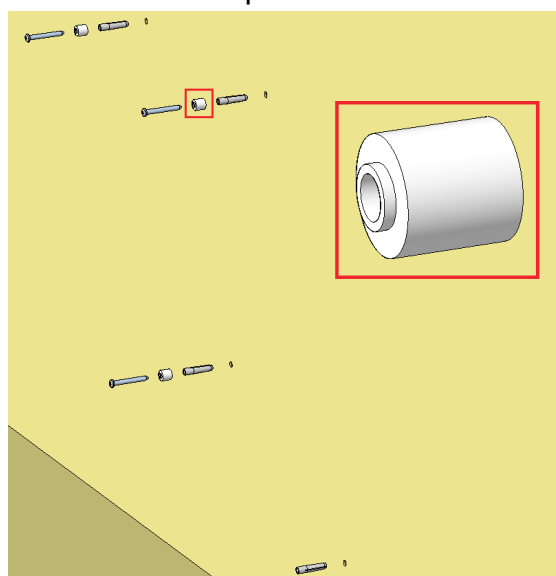

3. Insertar la escuadra en la esquina inferior derecha del emisor, hacia la pared.

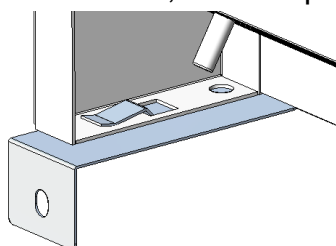

4. Colgar el emisor térmico.

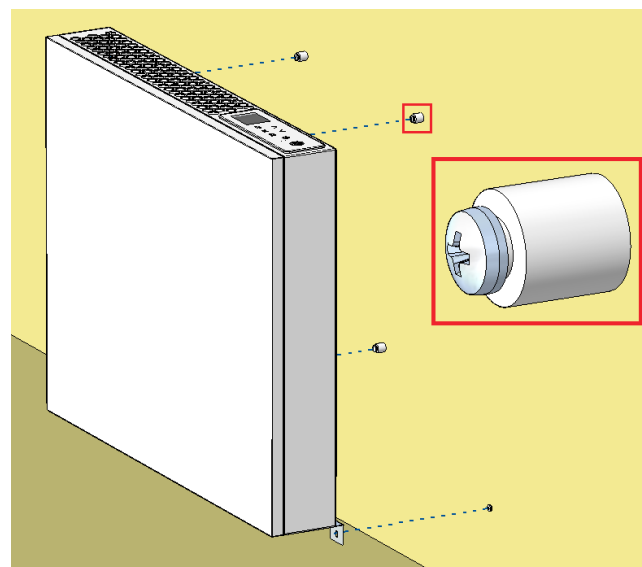

5. Atornillar la escuadra a la pared en el taladro inferior.

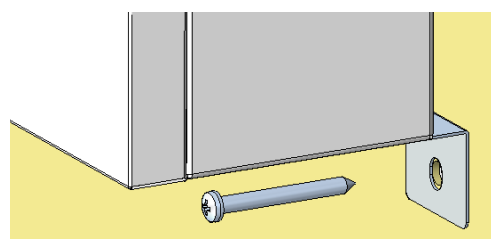



5. FUNCIONAMIENTO

5.1 Panel de control

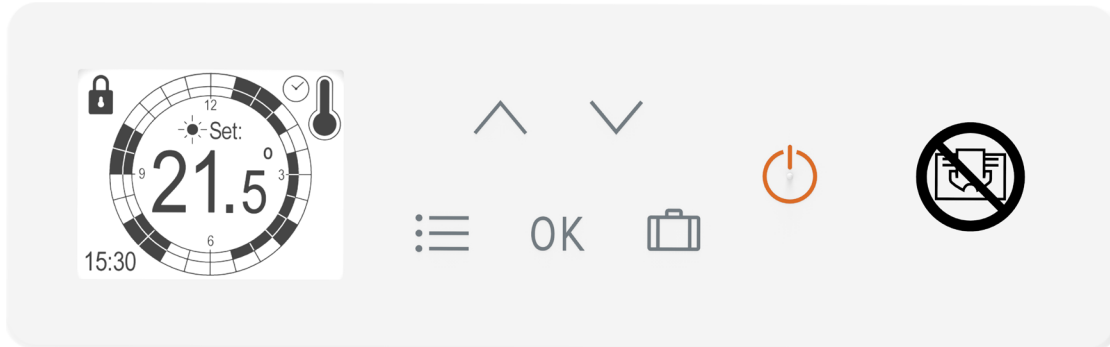
El panel de control está hecho con una gran pantalla TFT-LCD con retroiluminación blanca e imágenes en negro para facilitar la legibilidad. Hay seis teclas sensibles al tacto como se detalla a continuación:

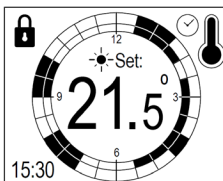
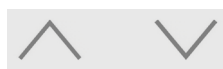
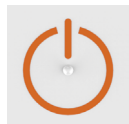
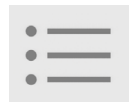

 <p>Pantalla TFT-LCD.</p>	 <p>Multifunción, selección de modos, temperaturas, parámetros, día y hora, etc. Bloqueo de teclado</p>
 <p>Tecla Standby: cambiar el emisor entre Standby y operativo</p>	 <p>Tecla Modo: Selección del modo de funcionamiento Volver al modo / menú anterior</p>
 <p>Confirmar modos, días, horas, etc.</p>	 <p>Modo Manual</p>

5.2 Encender y apagar el emisor

Para encender el emisor, se ha de enchufar a la red eléctrica (230 V ~ 50 Hz), a través de su clavija; el icono standby o el modo de operación actual aparecerán en la pantalla. El emisor se apaga desenchufándolo de la red a través de la clavija.

Si el emisor está en modo Standby, para ponerlo operativo toque y mantenga pulsada la tecla Standby; sonará un pitido doble una vez que el emisor esté operativo. La pantalla de standby cambia para mostrar la pantalla de bienvenida y luego el emisor comenzará en el modo de funcionamiento anterior.

¡HOLA!

Para configurarlo en modo Standby, toque y mantenga pulsada la tecla Standby; sonará un pitido largo y aparecerá la pantalla de despedida. La luz de fondo se desvanecerá después de 1,5 segundos.

¡ADIÓS!

Cuando el emisor está en modo standby y se toca cualquier tecla, sonará un pitido breve y la pantalla de standby aparecerá durante 10 segundos. Desde Standby, el emisor se puede bloquear (consulte la pág. 19 de este manual).

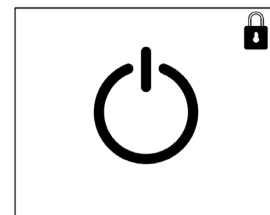

En caso de cualquier falla de energía o desconexión, el emisor **siempre recordará el modo de operación anterior, la temperatura y el estado (Standby / operacional y bloqueado / desbloqueado)**.

El día y la hora se guardan cuando se desconecta de la alimentación de la red eléctrica hasta por **10 años, dependiendo de la vida útil de la pila de botón. (Pila de repuesto CR2032)**

Cuando se agota la pila de botón, una pequeña batería de respaldo puede guardar el día y la hora con desconexiones de hasta 1 minuto. Sin embargo, con desconexiones más largas, deberá volver a introducir el día y la hora de acuerdo con la pág. 16 de este manual.

IMPORTANTE: Para garantizar su seguridad, le recomendamos que contacte a un electricista autorizado para reemplazar la pila de botón.

La programación diaria y semanal que realice el usuario en ningún momento se pierde por una desconexión prolongada en el tiempo.

5.3 Selección del modo de funcionamiento

En todos los modos excepto Manual, el menú Modos se muestra al tocar la tecla **Modo** una vez. Si está en el modo Manual, toque la tecla **Modo** dos veces para acceder a este menú.

En este menú, el modo deseado se puede seleccionar con las teclas ▲ y ▼. Para seleccionar y entrar en el modo toque la tecla **OK**.

El emisor volverá al modo de operación anterior si se toca la tecla **Modo**, o después de 30 segundos sin tocar ninguna otra tecla.

En cada uno de los modos de funcionamiento la pantalla cambiará automáticamente la visualización entre la hora actual y el día de la semana.

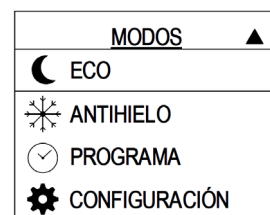
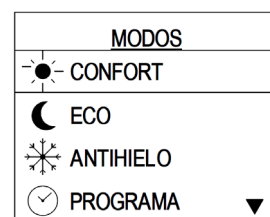

5.3.1 CONFORT

En el modo Confort la temperatura se selecciona directamente con las teclas ▲ y ▼, **entre 12 °C y 30 °C** en pasos de 0.5 °C. Si se mantienen pulsadas las teclas, la temperatura cambia más rápido. Cuando la temperatura alcanza el valor máximo o mínimo se detendrá.

La temperatura de confort típica es de 20-21.5 °C. El modo Confort se utiliza normalmente durante las horas de ocupación de la estancia.

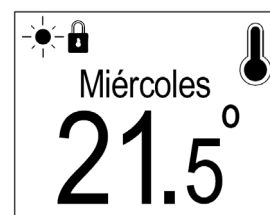
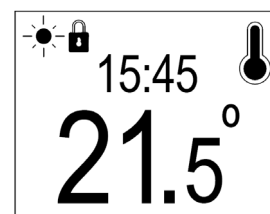

5.3.2 ECONOMÍA

En el modo Economía (ECO), el emisor automáticamente asigna una temperatura entre 0.5 °C y 4.5 °C (seleccionable por el usuario con las teclas ▲ y ▼) menos que la temperatura de confort seleccionada previamente. Al subir o bajar la temperatura de confort, sube o baja la temperatura ECO.

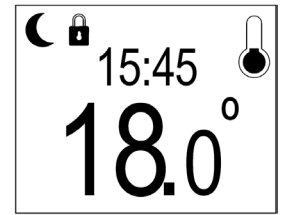

Como la temperatura de confort es de 12 °C a 30 °C, la temperatura ECO es de 7.5 °C a 29.5 °C, pero siempre entre 0.5 °C y 4.5 °C inferior a la temperatura de confort.



El modo economía se utiliza durante la noche o en periodos de ausencia cortos. Evita que disminuya en exceso la temperatura, que supondrían costosas recuperaciones.

5.3.3 ANTIHIELO

En este modo la temperatura automáticamente es de 7 °C (no modificable), y se suele utilizar en largos periodos de ausencia en los que se quiere evitar problemas de congelación.

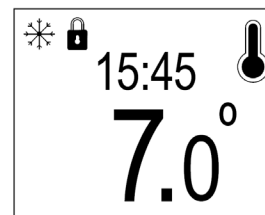

5.3.4 PROGRAMACIÓN

En el modo Programación el emisor cambia automáticamente entre 3 temperaturas de modo de acuerdo con el programa diario y semanal establecido por el usuario.

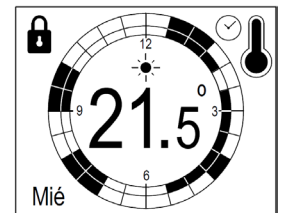

La visualización del programa diario se divide en dos pantallas: la pantalla AM es de 00:00 a 11:59 y la pantalla PM de 12:00 a 23:59.

El programa se muestra alrededor de un círculo, que representa una cara de reloj analógico. La pantalla cambia automáticamente la visualización entre la hora actual y el día de la semana cada 5 segundos.



La pantalla del programa se muestra permanentemente y muestra su programa particular de 12 horas dividido en intervalos de media hora; los programas AM y PM se mostrarán según la hora del día.

Cada intervalo de media hora de cada día de la semana se puede programar como **confort, economía o antihielo**:

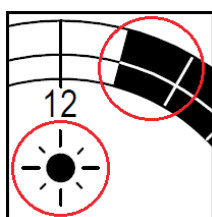

CONFORT

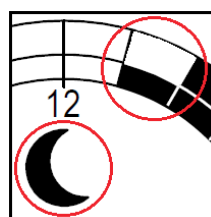

ECO

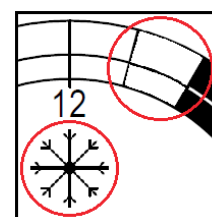

ANTIHIELO

El intervalo de media hora actual parpadea para indicar al usuario cuál es la consigna actual. Además, el símbolo del sol, la luna o el hielo se muestra en el centro de la pantalla por encima de la temperatura.

En el modo Programa las consignas de confort y eco pueden modificarse directamente con las teclas ▲ y ▼, cuando su modo particular está activo (la consigna de antihielo nunca puede modificarse). Cuando la temperatura de confort aumenta o disminuye, la temperatura eco aumenta o disminuye automáticamente en la cantidad establecida.

El Control de Arranque adaptativo se puede aplicar al modo Programación y se puede habilitar o deshabilitar en el modo Configuración (consulte la pág. 19 para obtener detalles sobre la función de Control de Arranque adaptativo). El modo Programación es el único modo en el que opera esta función.

Editar programa

Para ingresar o cambiar el programa, toque la tecla **OK** cuando el emisor esté en modo Programación. Esto lo llevará a la pantalla de edición del programa y le permitirá al usuario editar cualquier sección de media hora de cualquier día de la semana (de lunes a domingo).

En la pantalla de edición el usuario elige qué día de la semana va a modificar el programa. El emisor pasará por defecto al día actual y la media hora más cercana a la hora actual.

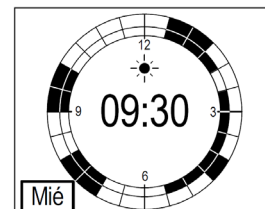

Al tocar las teclas ▲ y ▼, el usuario puede seleccionar el día deseado para programar el emisor o la sección de media hora que se va a modificar. La sección relevante se describirá con un cuadro alrededor del día o la hora. Toque **OK** para entrar en la sección que desea cambiar.

Al seleccionar el día con las teclas ▲ y ▼, puede elegir cualquier día de la semana avanzando o retrocediendo según sea necesario. Los días pasarán de lunes a domingo. Cuando se selecciona el día deseado, se mostrará su programa de 12 horas (AM o PM, dependiendo de la hora seleccionada). Confirme el día tocando **OK** y luego mueva el cuadro a la hora y toque **OK** para comenzar a programar.

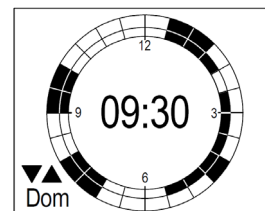

Puede moverse libremente por las secciones de media hora del programa con las teclas ▲ y ▼, pasando del programa AM (00:00 a 11:59) al programa PM (12:00 a 23:59). Se muestra "AM" o "PM" al lado del día para garantizar que está siendo cambiada la configuración de hora correcta.

En el ejemplo de la derecha se muestra el miércoles AM y las 09:30. En este caso particular, el intervalo es la ½ hora de 09:30 a 10:00; cuando se configura este intervalo, la hora y el icono de modo parpadean.

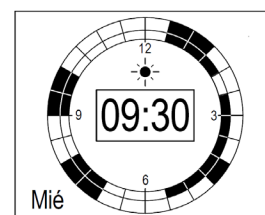
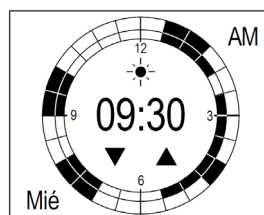

Para cambiar la consigna de temperatura entre los modos **confort**, **economía** o **antihielo**, toque la tecla **Modo**:

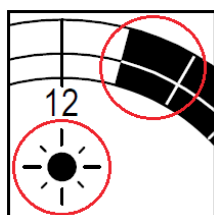

CONFORT

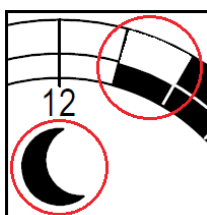

ECO

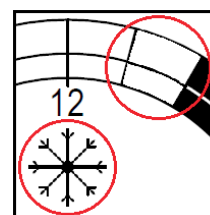

ANTIHIELO

Una vez que haya seleccionado el modo relevante para el intervalo de ½ hora, use ▲ y ▼ para avanzar o retroceder y toque la tecla de Modo en cada sección de ½ hora del día, seleccionando el ajuste de temperatura según sea necesario.

Cuando el programa del día seleccionado (miércoles en el ejemplo) sea finalizado, guarde el programa tocando la tecla **OK**; ese día particular se guarda y la pantalla vuelve a la pantalla de edición de programa.

Los otros días de la semana se pueden modificar fácilmente de la misma manera, seleccionando el día deseado, ingresando y modificando los ajustes según sea necesario.

Copiar programa diario

Si desea copiar el programa completo de un día en particular al día siguiente o días consecutivos, toque y mantenga pulsada la tecla **OK** cuando seleccione el día, y suelte **OK** cuando haya llegado al último día para copiar. Por ejemplo, para copiar el programa del lunes, a los 5 días hábiles de la semana, toque y mantenga **OK** cuando se muestre ▼ Lun ▲, y suelte la tecla cuando llegue a ▼ Vie ▲.

Para salir y volver al modo Programación desde la pantalla de edición, toque la tecla **Modo**.

Al editar un programa, si no se toca ninguna tecla durante 30 segundos, el emisor volverá al modo de ejecución del Programa.

5.3.5 CONFIGURACIÓN

El modo de configuración permite al usuario establecer parámetros y funciones para los otros modos.

Hay 7 menús en el modo de configuración, que pueden seleccionarse con las teclas ▲ y ▼ y tocar la tecla **OK** cuando se resalta el menú deseado.

Cuando se termine, se puede tocar la tecla **Modo** para volver al modo anterior. Cuando no se toca ninguna tecla durante 30 segundos, el emisor volverá al modo de operación anterior.

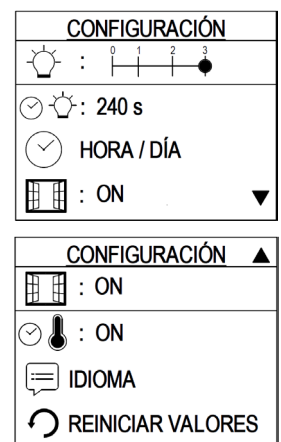

5.3.5.1 Nivel de luminosidad en reposo

Este menú establece el nivel de luminosidad que mostrará el emisor cuando esté en reposo; este es el nivel de luminosidad de la pantalla que se mantiene después del tiempo seleccionado en el menú 2.

Hay 4 niveles para elegir:

- 0:** Apagado
- 1:** 25 % de luminosidad
- 2:** 65 % de luminosidad
- 3:** 100 % de luminosidad
(este es el nivel cuando se toca cualquier tecla)

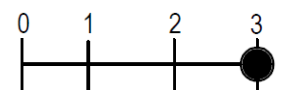

El nivel puede ajustarse con las teclas ▲ y ▼, y confirmarse con la tecla **OK**; el emisor volverá a la pantalla Configuración.

5.3.5.2 Tiempo de luminosidad máxima

Este menú establece el tiempo (en segundos) que la pantalla del emisor tiene una luminosidad del 100 %, desde el momento en que se toca la última tecla, antes de entrar en reposo.

El valor del tiempo se puede cambiar entre **1 y 240 segundos**. El tiempo se puede ajustar con las teclas ▲ y ▼; si se mantienen pulsadas las teclas, el tiempo cambia más rápido. Confirme la selección tocando la tecla **OK**; el emisor volverá a la pantalla Configuración.

5.3.5.3 Ajuste de la hora

Este menú se utiliza para ajustar inicialmente la hora y el día, y también para cambiar la hora si es necesario, por ejemplo, durante el horario de verano.

Use las teclas ▲ y ▼ para seleccionar el día de la semana, o (si el día es correcto) la hora a modificar. Toque **OK** para entrar en la sección deseada para cambiar.

Seleccione el día con las teclas ▲ y ▼; puede elegir de lunes a domingo y confirmar el día correcto tocando **OK**.

Al ajustar la hora, el ajuste comienza con las horas; seleccione de 00 a 23 utilizando las teclas ▲ y ▼. Una vez que la hora es correcta, toque la tecla **OK**; el emisor cambiará para ajustar los minutos, seleccionando de 00 a 59 usando las teclas ▲ y ▼, y confirme tocando **OK**.

Para volver a la pantalla de Configuración, toque la tecla **Modo** en cualquier momento.

El horario de verano necesitará cambiarse manualmente.

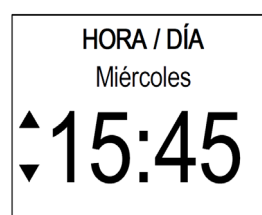

Cuando finaliza la vida útil de la batería de la pila botón (consulte la pág. 12), después de un corte de energía o una desconexión de la red eléctrica de más de un minuto, el emisor solicitará al usuario que ajuste la hora / día, ya que el reloj del sistema se reiniciará en lunes 00:00.

El icono de la pila parpadeará hasta que se ajuste la hora / día. Después de 30 segundos el emisor elegirá lunes y 00:00 como el día y la hora y volverá al último modo de operación utilizado.

El emisor solicitará que se establezca el tiempo cada vez que haya una desconexión de energía de más de un minuto o hasta que se reemplace la pila de botón.

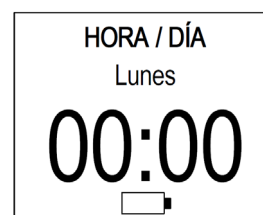

5.3.5.4 Ventanas abiertas

Este menú habilita/deshabilita la función Ventanas abiertas (consulte la pág. 19 de este manual). Seleccione ON/OFF con las teclas ▲ y ▼, y confirme con la tecla **OK**; el emisor volverá a la pantalla de Configuración después de hacer la selección.

5.3.5.5 Control de Arranque adaptativo

Este menú habilita/deshabilita la función Control de Arranque adaptativo (consulte la pág. 19 de este manual). Seleccione ON/OFF con las teclas ▲ y ▼, y confirme con la tecla **OK**; el emisor volverá a la pantalla de Configuración después de hacer la selección.

5.3.5.6 Idioma

Este menú se utiliza para establecer el idioma de representación en las pantallas:

- ESPAÑOL
- INGLÉS

IDIOMA
ESPAÑOL
ENGLISH

Seleccione el idioma preferido con las teclas ▲ y ▼, y confirme con OK.

5.3.5.7 Restaurar a valores de fábrica

Este menú se utiliza para restaurar el emisor a la configuración predeterminada de fábrica:

- La consigna de Confort es 20 °C,
- La consigna de Economía es 16,5 °C,
- El Programa está configurado en Economía para todas las secciones de media hora de todos los días,
- El día se establece en lunes,
- La hora se establece en 00:00,
- El nivel de luminosidad en reposo se establece en 1,
- El tiempo de luminosidad máxima se establece en 10 segundos,
- Ventanas abiertas y Arranque adaptativo deshabilitados,
- El idioma se establece en español,
- El emisor vuelve a modo Standby.

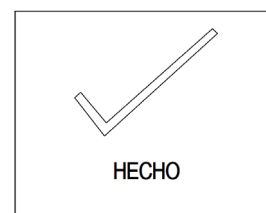

5.4 Visualización de temperatura y calentamiento

Cuando la temperatura ambiente está por debajo de la temperatura de consigna, el emisor encenderá el elemento para aumentar la temperatura ambiente. Para mostrar al usuario que el emisor se está calentando hay un símbolo de un termómetro llenándose en la esquina superior derecha.



Normalmente se muestra en la pantalla la temperatura ambiente; la temperatura de consigna solo se muestra cuando el usuario intenta cambiarla; después de que se haya ajustado, la pantalla volverá a la temperatura ambiente.

Las temperaturas de consigna de confort y economía pueden modificarse ambas desde los modos Confort y Economía. Las consignas confort y economía pueden cambiarse también dentro del modo Programa si están activos en ese momento (la consigna antihielo nunca puede modificarse).

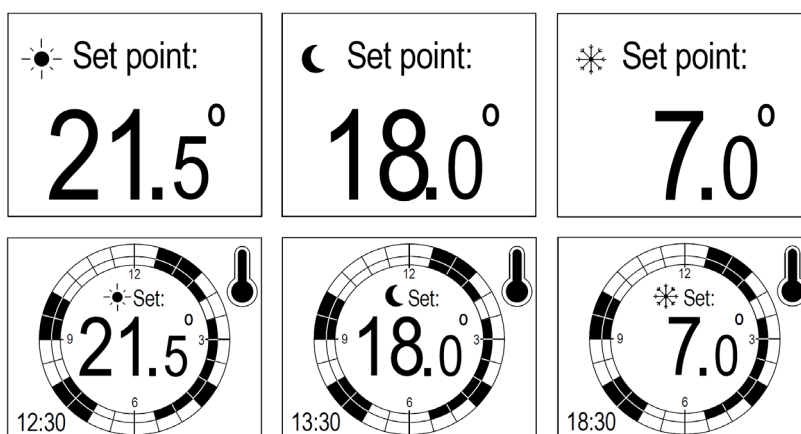

5.5 Modo Manual



El modo Manual permite al usuario operar manualmente el emisor anulando el ajuste actual. Es capaz de forzar al emisor a calentarse o no durante un período de tiempo determinado. Después de que expire el tiempo, el emisor volverá al modo de operación anterior.

El modo Manual está diseñado para permitir que un usuario anule el modo Programa sin tener que cambiar el programa en sí. Por ejemplo, si llega a la estancia cuando el emisor está normalmente sin calentar, puede calentar la estancia a una temperatura confortable y luego hacer que el emisor regrese a su modo normal sin cambiar el programa.

Para entrar en el modo Manual, toque la **tecla de la maleta** y luego use las teclas ▲ y ▼ para introducir la cantidad de tiempo que desea forzar al emisor a calentarse o no.

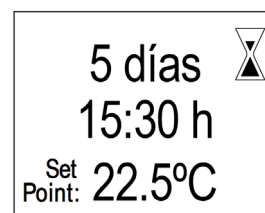

Primero se selecciona el número de días; introduzca entre 0 y 365 días y confirme con la tecla **OK**. Si solo desea unas pocas horas, toque OK para introducir 0 días.

El menú luego se mueve a la selección del número de horas. El usuario puede introducir la cantidad de tiempo para operar en incrementos de 1 minuto hasta 1 hora, después de lo cual los pasos aumentan a incrementos de 30 minutos.

Cuando se introduce el tiempo total deseado, confirme con la tecla **OK**.

Tenga en cuenta que el tiempo mínimo predeterminado es de 30 minutos, sin embargo, esto se puede disminuir con la tecla ▼.

Finalmente, la temperatura deseada se puede configurar con las teclas ▲ y ▼; Se puede introducir cualquier temperatura entre 7 °C y 30 °C (en pasos de 0.5 °C). El modo sin calentamiento se puede introducir desde 7 °C o 30 °C tocando las teclas ▲ o ▼ una vez desde cada extremo. El modo sin calentamiento se indica con 4 guiones en la pantalla (- - - -). Cuando se introduce la temperatura deseada confirme con la tecla **OK**. La pantalla mostrará "HECHO".

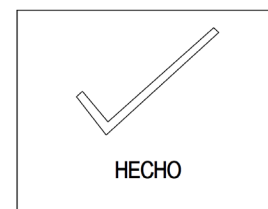
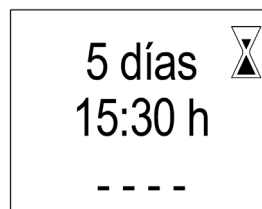

Si no se toca ninguna tecla dentro de los 30 segundos antes de la confirmación final, o si se toca la tecla **Modo**, el emisor volverá al modo de operación anterior.

El tiempo seleccionado permanecerá en la pantalla y contará hacia atrás hasta que finalice. Aunque no puede cambiar el tiempo establecido, es posible cambiar la temperatura de consigna durante la operación del modo Manual.

Una vez transcurrido el tiempo establecido, el emisor volverá automáticamente al modo de operación anterior.

Para salir del modo Manual **en cualquier momento**, toque la tecla **Modo** y el emisor volverá al modo de operación anterior.



En el caso de que el emisor se desconecte de la red eléctrica, se guardarán los ajustes del modo Manual y el tiempo restante seguirá contando hacia atrás aunque el emisor esté apagado.

5.6 Función Ventanas abiertas

Cuando la función Ventanas abiertas está habilitada en el menú de Configuración, el emisor deja de calentar automáticamente cuando detecta una caída repentina de la temperatura (4 °C en 20 minutos). Esto normalmente se produce cuando una ventana o puerta se abre hacia el exterior sin apagar el emisor.



Cuando la función Ventanas abiertas se ha activado, se indica en la pantalla mediante una sola pantalla con una ventana abierta.

Para habilitar nuevamente el calentamiento, el usuario debe tocar la tecla **Modo**. El emisor volverá al modo de operación anterior.

Nota: En instalaciones donde esta función se activa con mucha frecuencia, puede ser apropiado mantenerla deshabilitada.

*** Esta función se tiene en cuenta por los reglamentos de la Directiva 2009/125/CE y le dará al equipo mayor eficiencia durante la operación.**

5.7 Función Control de Arranque adaptativo

Cuando la función Control de Arranque adaptativo está habilitada en el menú de Configuración, el emisor inicia automáticamente el calentamiento antes de la hora programada (un máximo de 2 horas antes), para garantizar que se alcance eficientemente la siguiente consigna de calentamiento.

El emisor analiza las próximas dos horas, y si hay una consigna más alta que la temperatura ambiente actual dentro de ese período, y conociendo la velocidad de calentamiento de la unidad, el software calcula cuándo necesita comenzar a calentar. Este cálculo se realiza cada 5 minutos.

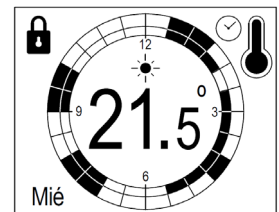

Esta función solo se ejecuta cuando el emisor está en modo Programación. Cuando el Arranque adaptativo se está ejecutando, se muestra un icono de reloj parpadeante en la esquina inferior izquierda de la pantalla. La función solo se ejecutará cuando aumente la temperatura, por ejemplo de antihielo a eco/comfort, o de eco a confort.

Cuando el Arranque adaptativo está funcionando el emisor aumenta progresivamente la temperatura de consigna hasta que se alcanza la siguiente consigna programada.

*** Esta función se tiene en cuenta por los reglamentos de la Directiva 2009/125/CE y le dará al equipo mayor eficiencia durante la operación.**

5.8 Bloqueo del teclado

El usuario puede bloquear el teclado en el emisor al tocar y mantener pulsadas las teclas ▲ y ▼ durante 2 segundos; el desbloqueo se realiza de la misma manera.

Cuando el teclado se bloquea o desbloquea, se muestran las siguientes pantallas:

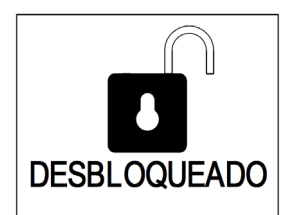

Cuando el emisor está bloqueado, el icono del candado aparecerá en el área superior de la pantalla. Es posible bloquear el emisor en todos los modos, así como en Standby.

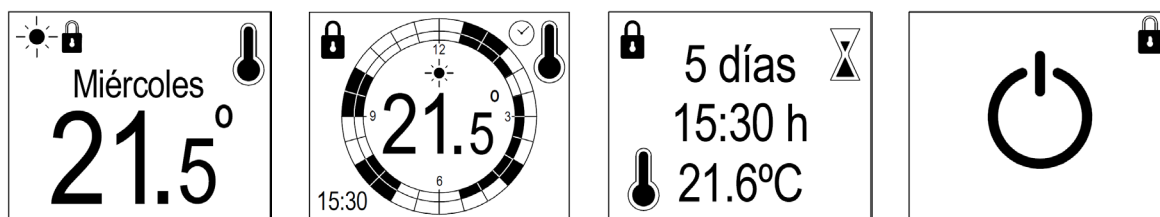

5.9 CONFIGURACIÓN DE PARÁMETROS INTERNOS

Hay dos parámetros internos configurables por el usuario en el emisor. Por diseño no están destinados a cambiarse a menudo.

Para acceder al menú de selección de parámetros, toque y mantenga pulsadas las teclas **OK** y **Modo** durante 5 segundos hasta que aparezca el menú en la pantalla.

La primera línea muestra la versión de software del emisor; esta información puede ser necesaria si necesita ponerse en contacto con el soporte técnico con respecto a su emisor. No es ajustable por el usuario y solo se muestra para información.

Versión	2.04
Param.1	-1.5
Param.2	1P
HP	OFF

ATENCIÓN: La última línea es un parámetro interno de fabricación. El usuario en ningún caso debe modificarlo.

Param. 1: Compensación de temperatura

El primer parámetro en el menú es el **ajuste de corrección de la sonda**. El ajuste de este valor se utiliza en caso de que la medición de temperatura que se muestra en la pantalla del emisor sea muy diferente de las mediciones de temperatura en el espacio.

Por ejemplo, el emisor deja de calentar antes de que la temperatura ambiente alcance la temperatura de consigna seleccionada de 21 °C; el emisor se ha detenido cuando la temperatura ambiente solo muestra 19 °C. Como la temperatura ambiente permanece 2 °C por debajo de la de consigna, se debe introducir un valor de -2.0 para la medición incorrecta que se muestra en la pantalla.

El valor de corrección de la sonda se establece utilizando las teclas ▲ y ▼, en pasos de 0.1 °C. El valor puede variar de -5 °C a + 5 °C. Confirme el valor de consigna tocando **OK**. El menú se moverá al segundo parámetro.

Param. 2: Modo Fácil

El segundo parámetro en el menú permite la selección de una forma de "Control Fácil" para controlar el emisor.

1P: 1P es el valor predeterminado (Modo Normal), y permitirá un control total sobre todas las características del emisor. Todas las funciones detalladas en este manual están disponibles en 1P.

2P: 2P habilitará el MODO FÁCIL (pág. 21); esta es la forma más sencilla de controlar el emisor.

Seleccione 1P o 2P con las teclas ▲ y ▼ y confirme tocando **OK**. El menú se moverá al último parámetro.

Parámetro interno HP

Es un parámetro interno de fabricación. **El usuario en ningún caso debe modificarlo.**

Al tocar **OK** en este último parámetro saldrá de la configuración de parámetros internos al modo seleccionado (1P o 2P).

Durante la configuración de los parámetros internos, si no se toca ninguna tecla durante 30 segundos, el emisor volverá al modo de operación anterior.

5.10 MODO FÁCIL

Una vez que en emisor se configura en el Modo Fácil, el emisor solo permitirá al usuario subir y bajar la temperatura.

No hay acceso al ajuste de reloj, modo o configuración y no hay bloqueo de teclado, solo el icono de calentamiento mostrando si el emisor está calentando actualmente y la temperatura ambiente actual.

Solamente las teclas **Standby**, **▲** y **▼** están operativas.

Los valores de configuración se establecen como se muestra a continuación y no se pueden modificar en Modo Fácil:

- 1 - Nivel de luminosidad en reposo: *Nivel configurado en 1P (Modo Normal)*
- 2 - Tiempo de luminosidad máxima: *Tiempo configurado en 1P (Modo Normal)*
- 3 - Ventanas abiertas: OFF

Para modificar los valores de luminosidad que utiliza el emisor en Modo Fácil (2P), hay que dejarlos ajustados previamente en el Modo Normal (1P). La función Ventanas abiertas siempre estará deshabilitada en Modo Fácil, independientemente de su ajuste en el Modo Normal.

La temperatura de consigna del emisor es ajustable con las teclas **▲** y **▼** entre 12 °C y 30 °C, en pasos de 0.5 °C.

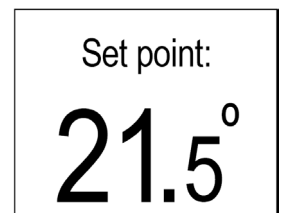

6. TABLA DE ERRORES

Existen 2 posibles errores que la electrónica puede detectar; si se detecta un error, uno de los siguientes códigos se mostrará en la pantalla hasta que se resuelva:

CÓDIGO DE ERROR	DESCRIPCIÓN
ERROR1	Fallo en el microcontrolador, EPROM u otro componente de PCB
ERROR2	Fallo de la sonda NTC (por ejemplo, desconectada, en cortocircuito, etc.)



Al recuperarse de un error, el emisor siempre va a Standby, sin recordar ningún modo ni estado anterior. Si el emisor va a Standby sin ningún motivo lógico, puede haber tenido un error.

7. TABLA DE CARACTERÍSTICAS

Modelo	Potencia (W)	A (mm)	Peso (kg)	Tensión	Clase	Índice de protección	Tipo de emisor
TEIDE 600	600	550	4,9	230 V ~ 50 Hz	I	IP2X	SECO
TEIDE 1000	1000	550	5,1				
TEIDE 1200	1200	850	6,8				
TEIDE 1500	1500	850	7				
TEIDE 1800	1800	850	7,1				

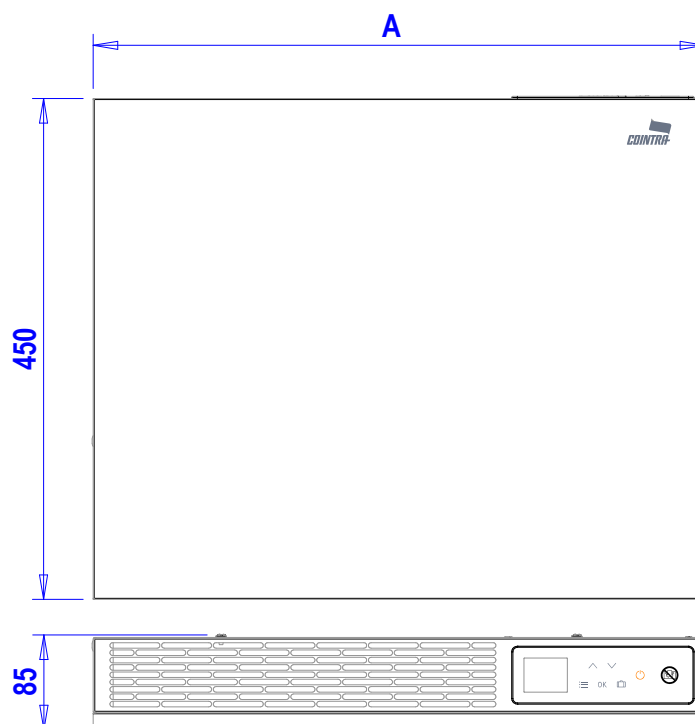

8. TABLA DE ECODISEÑO

Modelos	TEIDE 600	TEIDE 1000	TEIDE 1200	TEIDE 1500	TEIDE 1800
Potencia calorífica					
Potencia calorífica nominal (P_{nom})	0,6 kW	1,0 kW	1,2 kW	1,5 kW	1,8 kW
Potencia calorífica máxima continuada ($P_{max,c}$)	0,6 kW	1,0 kW	1,2 kW	1,5 kW	1,8 kW
Consumo auxiliar de electricidad					
A potencia calorífica nominal (eI_{max})	0,6042 kW	1,0063 kW	1,2077 kW	1,5094 kW	1,8111 kW
A potencia calorífica mínima (eI_{min})	0,6042 kW	1,0063 kW	1,2077 kW	1,5094 kW	1,8111 kW
En modo de espera (eI_{SB})	0,0003 kW				
Tipo de control de potencia calorífica/de temperatura interior	Control electrónico de temperatura interior y temporizador semanal				
Otras opciones de control	Control de temperatura interior con detección de ventanas abiertas				
	Con control de puesta en marcha adaptable				
Ferroli España, S.L.U. Polígono Industrial de Villayuda, Calle Alcalde Martín Cobos, 4, 09007 Burgos, España Tel.: +34 947 48 32 50 - Fax: +34 947 48 56 72					

IMPORTANTE:

- Para evitar o sobreaquecimento, não cubra o aparelho de aquecimento. O aparelho em si é marcado com o símbolo padrão “Não cobrir”. 
- As pessoas não devem sentar-se no emissor.
- Este aparelho não é adequado para utilização no exterior.
- Se o cabo de alimentação estiver deteriorado, deve substituir-se por um novo, por pessoas qualificadas para o efeito, com o objectivo de evitar um possível perigo.
- O aparelho não deve ser instalado por de baixo de uma tomada de corrente eléctrica. Deve ser protegida a linha eléctrica com um dispositivo diferencial de alta sensibilidade.
- O emissor deve ser instalado de modo a que em torno do emissor de calor tem espaço suficiente para a circulação adequada do ar quente, sempre respeitando uma distância mínima de 100 mm de cortinas, móveis, etc. Qualquer pessoa que está na banheira ou chuveiro não é para ter acesso ao interruptores e outros dispositivos de comissionamento, respeitando 0,6 m de distância entre o emissor e o banho ou duche.
- A montagem é uma parte importante da segurança. Para realizar a instalação correta, vá à secção MONTAGEM.
- Este dispositivo pode usar crianças de 8 anos e acima e

peças com habilidades, físicas, sensoriais ou mentais reduzidas ou falta de experiência e conhecimento, se tiverem recebido supervisão ou formação adequada sobre a utilização do dispositivo de forma segura e compreender os perigos envolvidos. As crianças não devem brincar com o aparelho. Limpeza e manutenção não deve executá-los crianças sem supervisão.

- Crianças menores de 3 anos devem ser mantidos fora do alcance do aparelho, a menos que eles são constantemente controlados.
- Crianças a partir dos 3 anos e menores de 8 anos só deve ligar / desligar o aparelho sempre que tenha sido colocado ou instalado em sua posição normal de funcionamento fornecido e são supervisionados ou tenha recebido instruções sobre o uso do aparelho com segurança e compreender os riscos que o dispositivo tem. Crianças a partir dos 3 anos e com menos de 8 anos não deve ligar, regular e limpar o aparelho ou realizar manutenção.

CUIDADO - Algumas partes deste produto pode aquecer e causar queimaduras. Atenção especial quando crianças e pessoas vulneráveis estão presentes.

Este produto está de acordo com a Diretiva 2012/19/UE















O símbolo da papeleira marcada desenhada reproduzida no aparelho, indica que o produto ao final de sua vida útil, deve ser tratado por separado dos resíduos domésticos, devendo ser jogado em um centro de recolha diferenciada para aparelhos elétricos e eletrônicos ou melhor, devolvido ao revendedor no momento da compra de um novo aparelho equivalente.

O usuário é reponsável pela a entrega do aparelho no final de sua vida útil, de acordo com as normas de recolha estabelecidas acima. A correcta recolha diferenciada para o posterior envió do aparelho em desuso, a reciclagem, ao tratamento, e a recolha ambientalmente compatível, contribui a evitar possíveis efeitos nocivos ao meio ambiente e a saúde, favorecendo a reciclagem dos materiais dos quais está composto o produto.

Para informações mais detalhadas sobre os sistemas de recolha disponiveis, dirigir-se ao serviço local de coleta de residuos ou a loja na qual se efetuou a compra.

**PROJETADO E FABRICADO EM ESPANHA**

ÍNDICE

1. APRESENTAÇÃO	27
2. POSICIONAMENTO	27
3. LIGAÇÃO ELÉTRICA.....	28
4. MONTAGEM	28
5. FUNCIONAMENTO.....	30
5.1 Painel de controlo	30
5.2 Ligar e desligar o emissor.....	30
5.3 Seleção do modo de funcionamento	31
5.3.1 CONFORTO 	31
5.3.2 ECONOMIA 	32
5.3.3 ANTIGELO 	32
5.3.4 PROGRAMAÇÃO 	32
5.3.5 CONFIGURAÇÃO 	34
5.3.5.1 Nível de luminosidade em repouso 	34
5.3.5.2 Tempo de luminosidade máxima  	35
5.3.5.3 Configuração da hora	35
5.3.5.4 Janelas abertas 	35
5.3.5.5 Comando de Arranque adaptativo  	35
5.3.5.6 Idioma 	36
5.3.5.7 Restaurar para as configurações de fábrica 	36
5.4 Ecrã de temperatura e aquecimento.....	36
5.5 Modo Manual 	37
5.6 Função Janelas abertas.....	38
5.7 Função Comando de Arranque adaptativo	38
5.8 Bloqueio do teclado	38
5.9 CONFIGURAÇÃO DE PARÂMETROS INTERNOS	39
5.10 MODO FÁCIL.....	40
6. TABELA DE ERROS	40
7. TABELA DE CARACTERÍSTICAS	41
8. TABELA DE ECODESIGN.....	41

TEIDE EMISSOR TÉRMICO ELÉTRICO SECO INTELIGENTE

1. APRESENTAÇÃO

Estimado cliente:

Muito obrigado por escolher os emissores térmicos elétricos TEIDE, de design cuidado, sistemas eletrónicos da mais recente tecnologia e elevada fiabilidade (TRIAC), controlo inteligente para uma máxima eficiência e grande qualidade construtiva. Em conformidade com a diretiva de Conceção Ecológica e concebido e fabricado em Espanha.

Os emissores térmicos TEIDE da COINTRA assim como todos os seus materiais e componentes, passaram por rigorosos controlos que garantem a sua qualidade.

Antes de colocar em funcionamento o emissor térmico, deve ler atentamente estas instruções, o que o ajudará a obter um funcionamento correto da unidade com as máximas prestações e plena satisfação. Mantenha-as à mão em caso de dúvida.

2. POSICIONAMENTO

O local ideal para instalar o emissor térmico é o mais próximo possível da parede mais fria da divisão. Não se recomenda instalar o emissor térmico em paredes exteriores sem isolar, porém, neste caso, a parte da parede por trás do emissor térmico deve ser isolada.

Em casas de banho, o emissor térmico elétrico ficará situado fora do volume de proteção, de acordo com o disposto na regulamentação em vigor (zona 3 da figura).

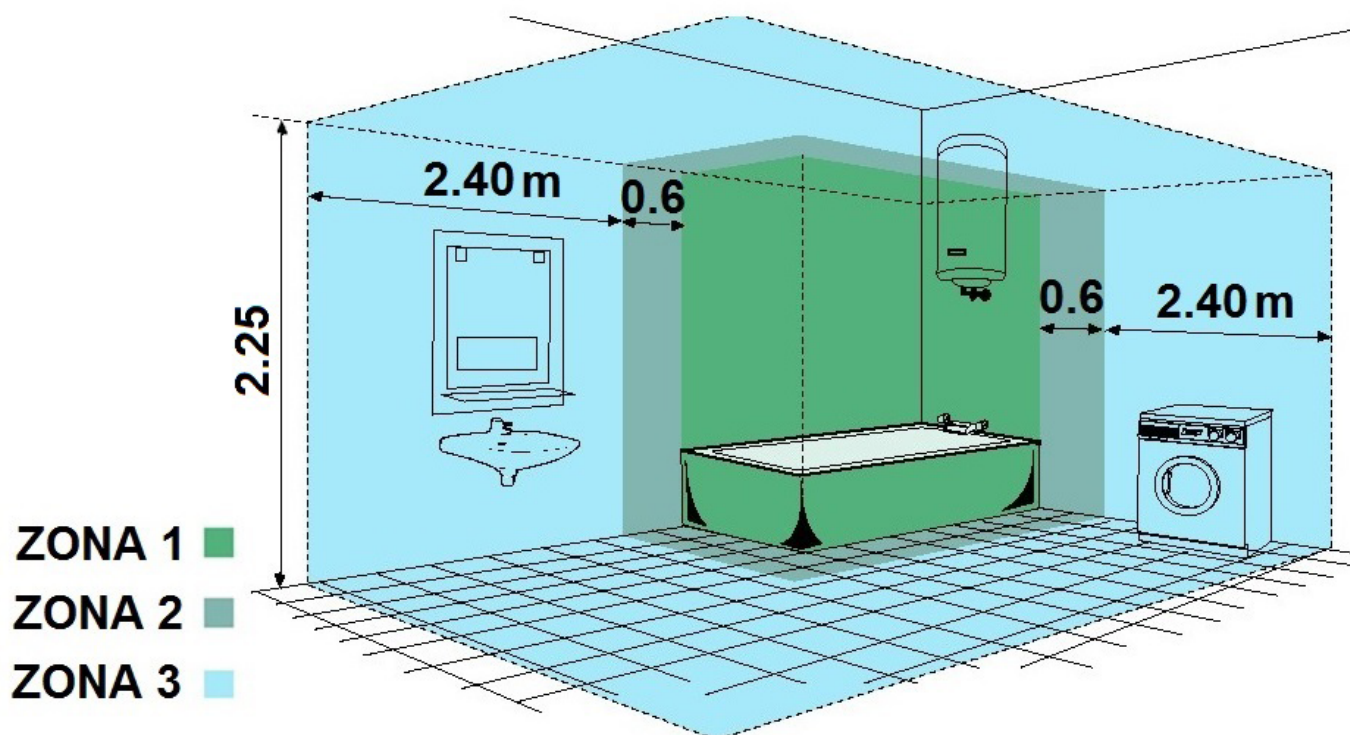

Classificação das zonas da casa de banho

Sob nenhuma circunstância deve ser instalado por baixo de um ponto de energia elétrica.

Escolha a localização do emissor térmico respeitando as distâncias mínimas indicadas de seguida:

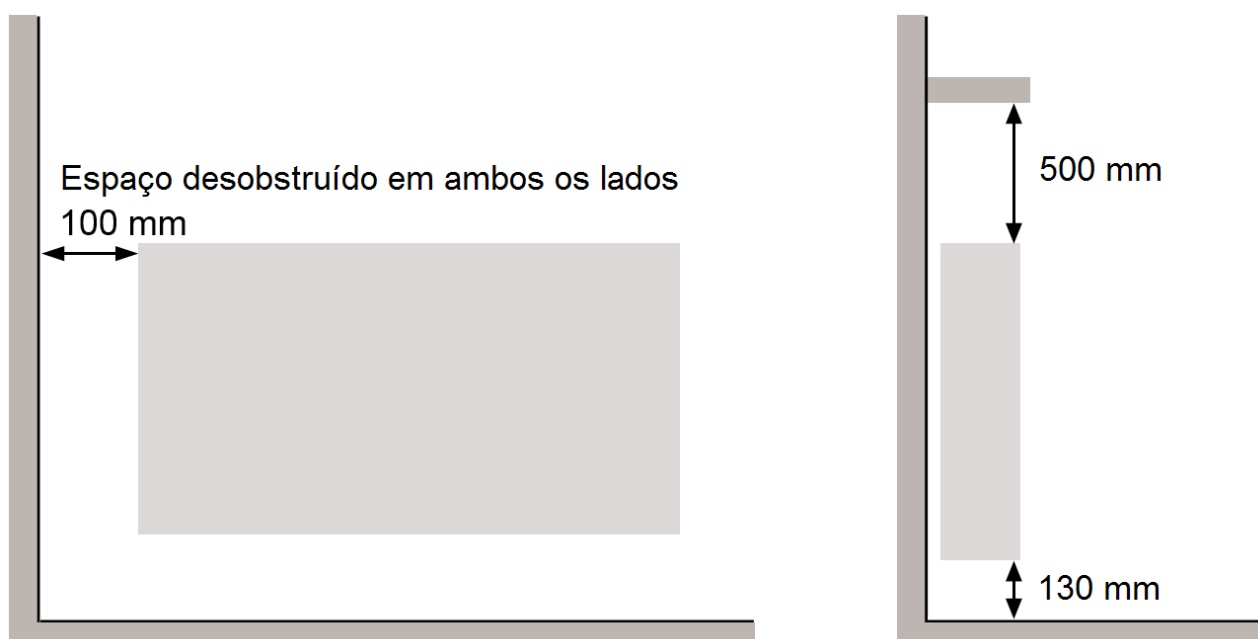

Nota: Se o parapeito da janela sobressair menos de 20 mm, poderá ignorar-se o espaço por cima do emissor.

3. LIGAÇÃO ELÉTRICA

O emissor térmico deverá ser ligado à linha elétrica (230 V ~ 50 Hz) através da sua ficha. Além disso, devem ter-se em conta as seguintes advertências:

- A unidade não deve ser colocada por baixo da uma tomada elétrica ou interruptor.
- Deve proteger-se a linha elétrica com um dispositivo diferencial de alta sensibilidade.

4. MONTAGEM

Deve pegar-se no emissor térmico pelas pegas, para o seu manuseamento, como indicado na imagem seguinte:

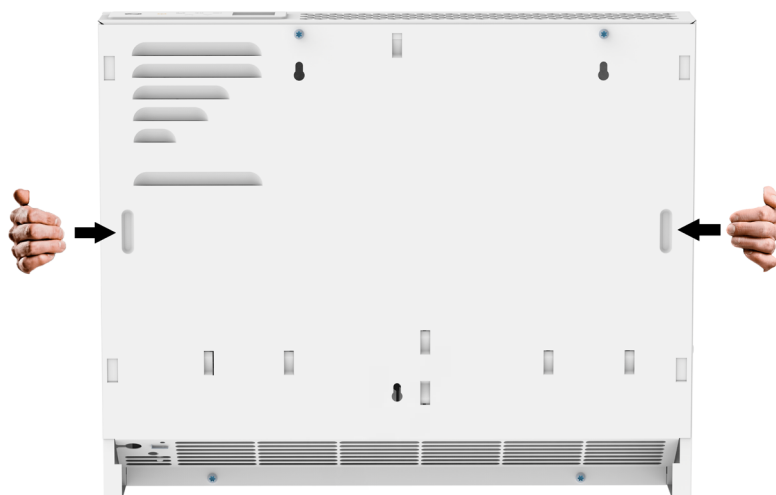

O emissor térmico será fixado à parede através dos espaçadores, esquadro, parafusos e buchas fornecidos com a unidade, de acordo com as instruções no modelo impresso na caixa.

No caso de não dispor deste modelo de papelão, pode seguir as seguintes instruções:

1. Marcar na parede a posição dos furos, de acordo com as seguintes indicações:

Modelo	Cotas (mm)			
	A	B	C	D
TEIDE 600	280	190	257	85
TEIDE 1000	280	190	257	85
TEIDE 1200	480	240	407	185
TEIDE 1500	480	240	407	185
TEIDE 1800	480	240	407	185

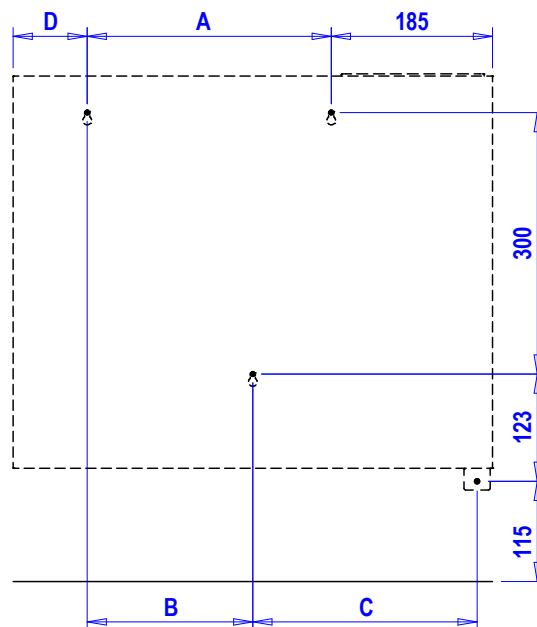

2. Aparafusar os 3 separadores à parede nos 3 furos superiores.

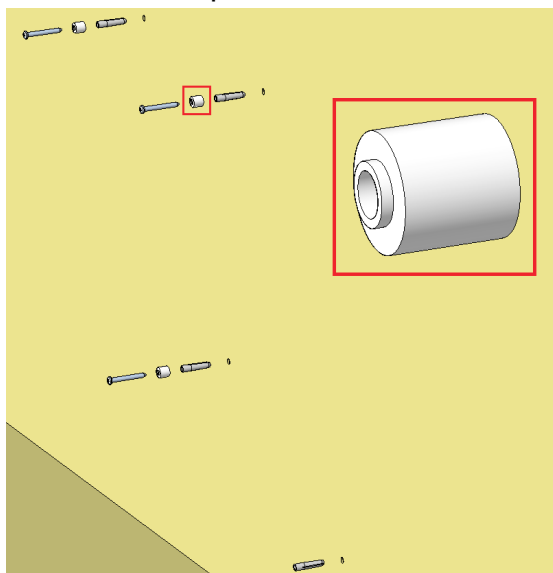

3. Inserir o esquadro no canto inferior direito do emissor, em direção à parede.

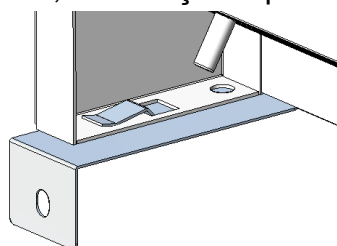

4. Pendurar o emissor térmico.

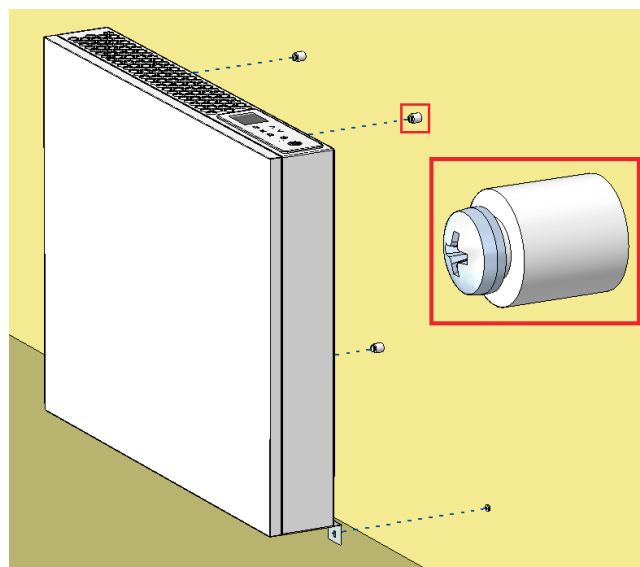

5. Aparafusar o esquadro à parede no furo inferior.

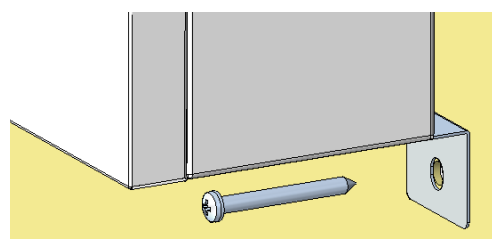



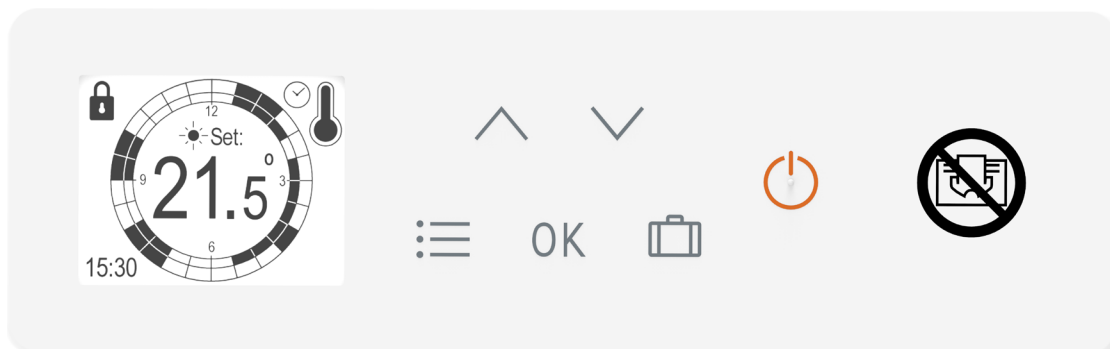

5. FUNCIONAMENTO

5.1 Painel de controlo

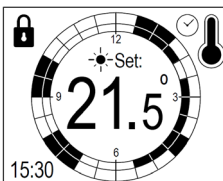
O painel de controlo é fabricado com um grande ecrã TFT-LCD com retroiluminação branca e imagens a preto para facilitar a legibilidade. Existem seis teclas sensíveis ao tato como detalhado sem seguida:

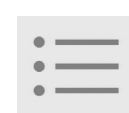

 <p>Ecrã TFT-LCD.</p>	 <p>Multifuncional, seleção de modos, temperaturas, parâmetros, dia e hora, etc. Bloqueio de teclado.</p>
 <p>Tecla Standby: muda o emissor entre Standby e operacional.</p>	 <p>Tecla Modo: Seleção do modo de funcionamento Retornar ao modo / menu anterior</p>
 <p>Confirmar modos, dias, horas, etc.</p>	 <p>Modo Manual</p>

5.2 Ligar e desligar o emissor

Para ligar o emissor, é necessário ligar à rede elétrica (230 V ~ 50 Hz), através da sua ficha; o ícone standby ou o modo de funcionamento atual aparecerão no ecrã. O emissor desliga-se retirando-se a ficha da tomada de rede elétrica.

Se o emissor está em modo Standby, para colocá-lo operacional toque e mantenha pressionada a tecla Standby; será emitido um duplo sinal sonoro assim que o emissor estiver operacional. O ecrã de standby muda para exibir o ecrã inicial, em seguida, o emissor acende no modo de funcionamento anterior.



Para configurá-lo no modo Standby, toque e mantenha pressionada a tecla Standby; será emitido um sinal sonoro longo e aparecerá o ecrã final. A luz de fundo será apagada depois de 1,5 segundos.

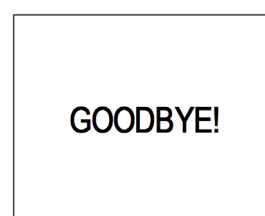

Quando o emissor está em modo standby e se tocar em qualquer tecla, será emitido um sinal sonoro curto e o ecrã de standby aparecerá durante 10 segundos. A partir do modo standby, o emissor pode ser bloqueado (consulte “5.8 Bloqueio do teclado” a pagina 38 deste manual).

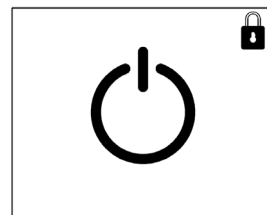

Em caso de falha de energia ou desconexão, o emissor **lembrará sempre o modo de funcionamento anterior, a temperatura e o estado (Standby / operacional e bloqueado / desbloqueado).**

O dia e a hora são guardados quando a unidade é desligada da alimentação da rede elétrica por até **10 anos, dependendo da vida útil da pilha de botão. (Pilha de reposição CR2032)**

Quando a pilha de botão se esgota, uma pequena bateria de reserva pode guardar o dia e a hora com desconexões de até 1 minuto. Porém, com desconexões mais longas, deverá voltar a inserir o dia e a hora, de acordo com a pág. 35 deste manual.

IMPORTANTE: Para garantir a sua segurança, recomendamos-lhe que contacte um electricista autorizado para substituir a pilha de botão.

A programação diária e semanal realizada pelo utilizador nunca é perdida por uma desconexão prolongada no tempo.

5.3 Seleção do modo de funcionamento

Em todos os modos exceto o Manual, o menu Modos é exibido ao tocar na tecla **Modo** uma vez. Se está no modo Manual, toque na tecla **Modo** duas vezes para aceder a este menu.

Neste menu, o modo desejado pode ser selecionado com as teclas ▲ e ▼. Para selecionar e entrar no modo toque na tecla **OK**.

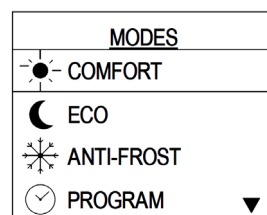

O emissor voltará ao modo de funcionamento anterior se tocar na tecla **Modo**, ou depois de 30 segundos sem tocar em nenhuma outra tecla.

Em cada um dos modos de funcionamento o ecrã mudará automaticamente a visualização entre a hora atual e o dia da semana.

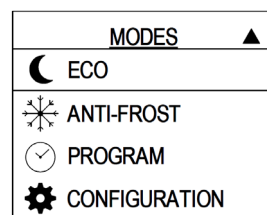

5.3.1 CONFORTO

No modo Conforto a temperatura é selecionada diretamente com as teclas ▲ e ▼, **entre 12 °C e 30 °C** em incrementos de 0.5 °C. Se as teclas continuarem a ser premidas, a temperatura muda mais rapidamente. Quando a temperatura alcança o valor máximo ou mínimo parará.

A temperatura de conforto típica é de 20-21.5 °C. O modo Conforto é usado normalmente durante as horas em que a divisão está ocupada.

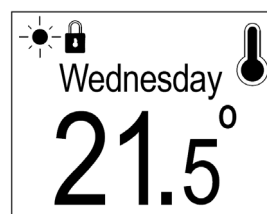
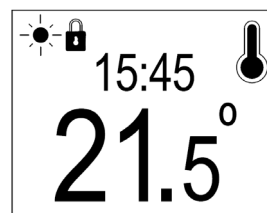

5.3.2 ECONOMIA

No modo Economia (ECO), o emissor atribui automaticamente uma temperatura entre 0.5 °C e 4.5 °C (seleccionável pelo utilizador com as teclas ▲ e ▼) menos que a temperatura de conforto seleccionada anteriormente. Ao subir ou baixar a temperatura de conforto, sobre ou baixa a temperatura ECO.



Como a temperatura de conforto é de 12 °C a 30 °C, a temperatura ECO é de 7.5 °C a 29.5 °C, mas sempre entre 0.5 °C e 4.5 °C inferior à temperatura de conforto.

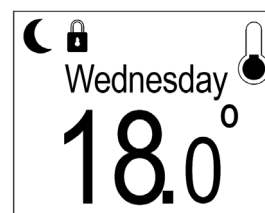

O modo Economia é utilizado durante a noite ou em períodos curtos de ausência. Evita a diminuição excessiva da temperatura, que representaria recuperações dispendiosas.

5.3.3 ANTIGELO

Neste modo, a temperatura é automaticamente de 7 °C (não modificável), e costuma ser utilizado em longos períodos de ausência nos quais se quer evitar problemas de congelamento.

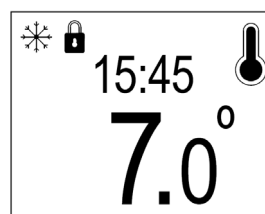

5.3.4 PROGRAMAÇÃO

No modo Programação o emissor muda automaticamente entre 3 temperaturas de modo de acordo com o programa diário e semanal estabelecido pelo utilizador.

A visualização do programa diário divide-se em dois ecrãs: o ecrã AM é de 00:00 a 11:59 e o ecrã PM de 12:00 a 23:59.



O programa é exibido ao redor de um círculo, que representa uma face de relógio analógico. O ecrã muda automaticamente a visualização entre a hora atual e o dia da semana a cada 5 segundos.

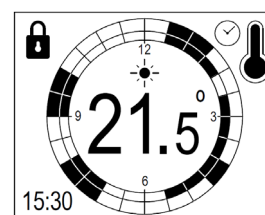

O ecrã do programa é exibido permanentemente e exhibe o seu programa específico de 12 horas dividido em intervalos de meia hora; os programas AM e PM serão exibidos de acordo com a hora do dia.

É possível programar cada intervalo de meia hora de cada dia da semana como **conforto, economia ou antigelo**:

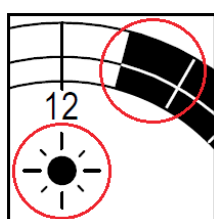

CONFORTO

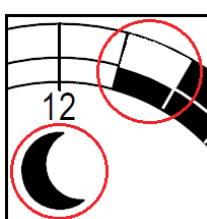

ECO

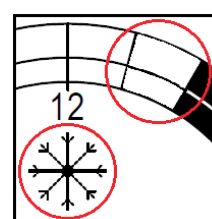

ANTIGELO

O intervalo de meia hora atual pisca para indicar ao utilizador qual é o ponto de ajuste atual. Além disso, o símbolo do sol, da lua ou da geada é exibido no centro do ecrã por cima da temperatura.

No modo Programa os pontos de ajuste de conforto e eco podem ser modificados diretamente com as teclas ▲ e ▼, quando o seu modo particular está ativo (o ponto de ajuste antigelo nunca pode ser modificado). Quando a temperatura de conforto aumenta ou diminui, a temperatura de economia aumenta ou diminui automaticamente na quantidade estabelecida.

O **Comando de Arranque adaptativo** pode ser aplicado ao modo Programação e pode ser ativado ou desativado no modo de Configuração (consulte a pág. 38 para obter detalhes sobre o Comando de Arranque adaptativo). O modo Programação é o único modo em que funciona esta função.

Editar programa

Para entrar ou alterar o programa, toque na tecla **OK** quando o emissor está no modo Programação. Isto irá levá-lo ao ecrã de edição do programa e permitirá ao utilizador editar qualquer secção de meia hora de qualquer dia da semana (de segunda-feira a domingo).

No ecrã de edição o utilizador escolhe qual o dia da semana em que vai modificar o ecrã. Por predefinição, o emissor passará para o dia atual e a meia hora mais próxima da hora atual.

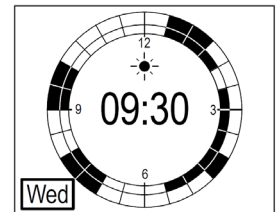

Ao tocar nas teclas ▲ e ▼, o utilizador pode selecionar o dia desejado para programar o emissor ou a secção de meia hora a ser modificada. A secção relevante será descrita com uma caixa ao redor do dia ou da hora. Toque em **OK** para entrar na secção que seja mudar.

Ao selecionar o dia com as teclas ▲ e ▼, pode escolher qualquer dia da semana para avançar ou retroceder conforme necessário. Os dias serão alternados de segunda-feira a domingo. Quando for selecionado o dia desejado, será exibido o programa de 12 horas (AM ou PM, dependendo da hora selecionada). Confirme o dia tocando em **OK** e mova a caixa para a hora e toque em **OK** para começar a programar.

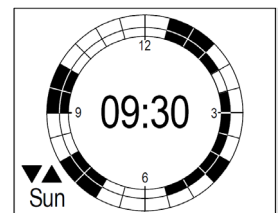

Pode mover-se livremente pelas secções de meia hora do programa com as teclas ▲ e ▼, passando do programa AM (das 00:00 às 11:59) ao programa PM (das 12:00 às 23:59). É exibido "AM" ou "PM" ao lado do dia para garantir que se muda a configuração de hora correta.

No exemplo da direita é exibida a quarta-feira AM e as 09:30. Neste caso em particular, o intervalo é a ½ hora das 09:30 às 10:00; quando é configurado este intervalo, a hora e o ícone de modo piscam.

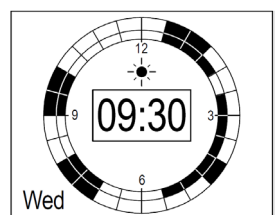
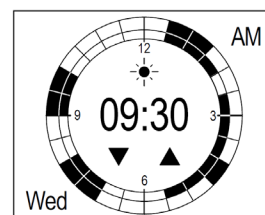

Para mudar o ponto de ajuste da temperatura entre os modos **conforto**, **economia** ou **antigelo**, toque na tecla **Modo**:

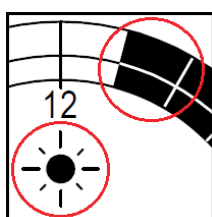

CONFORTO

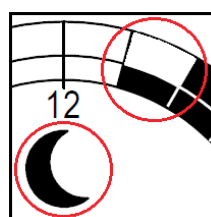

ECO

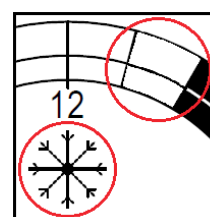

ANTIGELO

Depois de seleccionar o modo relevante para o intervalo de ½ hora, use ▲ e ▼ para avançar ou retroceder e toque na tecla de Modo em cada secção de ½ hora do dia, seleccionando um ajuste de temperatura conforme necessário.

Quando finalizar o programa do dia seleccionado (por exemplo, quarta-feira), guarde o programa tocando na tecla **OK**; esse dia específico é guardado e o ecrã regressa ao ecrã de edição do programa.

Os outros dias da semana podem ser modificados facilmente da mesma forma, seleccionando o dia desejado, inserindo e modificando a configuração conforme necessário.

Copiar programa diário

Se desejar copiar o programa completo de um dia específico para o dia seguinte ou dias consecutivos, toque e mantenha premido a tecla **OK** quando seleccionar o dia, e solte **OK** quando tiver chegado ao último dia a copiar. Por exemplo, para copiar o programa de segunda-feira para os 5 dias úteis, mantenha premido **OK** quando for exibido ▼ Mon ▲, e solte a tecla quando chegar a ▼ Fri ▲.

Para sair e voltar ao modo Programação a partir do ecrã de edição, toque na tecla **Modo**.

Ao editar um programa e se as teclas não forem tocadas durante 30 segundos, o emissor voltará ao modo de execução do Programa.

5.3.5 CONFIGURAÇÃO

O modo de Configuração permite ao utilizador estabelecer parâmetros e funções para os outros modos.

Existem 7 menus no modo de Configuração, que podem ser seleccionados com as teclas ▲ e ▼ e tocar na tecla **OK** quando o menu desejado é destacado.

Quando terminar, pode tocar na tecla **Modo** para voltar ao modo anterior. Quando nenhuma tecla for tocada durante 30 segundos, o emissor voltará ao modo de funcionamento anterior.

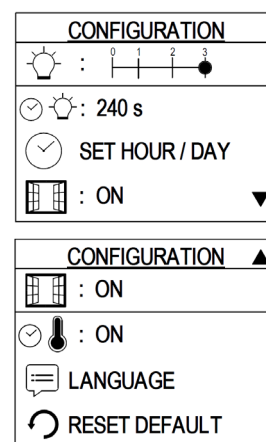

5.3.5.1 Nível de luminosidade em repouso

Este menu define o nível de luminosidade que o emissor exibirá quando estiver em repouso; este é o nível de brilho do ecrã que se mantém constante depois do tempo seleccionado no menu 2.

Existem 4 níveis para escolher:

- | | |
|--------------------------------|---|
| 0: Apagado | 1: 25 % de luminosidade |
| 2: 65 % de luminosidade | 3: 100 % de luminosidade
(este é o nível quando se toca qualquer tecla) |

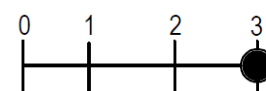

O nível pode ser ajustado com as teclas ▲ e ▼, e confirmado com a tecla **OK**; o emissor voltará ao ecrã Configuração.

5.3.5.2 Tempo de luminosidade máxima

Este menu define o tempo (em segundos) em que o ecrã do emissor tem uma luminosidade de 100 %, desde o momento em que toca na última tecla, antes de ir descansar.

O valor do tempo pode ser mudado para entre **1 e 240 segundos**. O tempo pode ser ajustado com as teclas ▲ e ▼; se as teclas continuarem a ser premidas, o tempo muda mais rapidamente. Confirme a seleção tocando na tecla **OK**; o emissor voltará ao ecrã Configuração.

5.3.5.3 Configuração da hora

Este menu é utilizado para configurar inicialmente a hora e o dia, e também para mudar a hora se necessário, por exemplo, durante o horário de verão.

Use as teclas ▲ e ▼ para selecionar o dia da semana ou (se o dia estiver correto) a hora a modificar. Toque em **OK** para entrar na secção desejada para mudar.

Selecione o dia com as teclas ▲ e ▼; pode escolher entre segunda-feira e domingo e confirmar o dia correto tocando em **OK**.

Ao configurar a hora, a configuração começa com a hora; selecione de 00 a 23 utilizando as teclas ▲ e ▼. Depois da hora estar correta, toque na tecla **OK**; o emissor mudará para a configuração dos minutos, selecione de 00 a 59 usando as teclas ▲ e ▼ e confirme tocando em **OK**.

Para voltar ao ecrã Configuração, toque na tecla **Modo** em qualquer momento.

O horário de verão deve ser alterado manualmente.

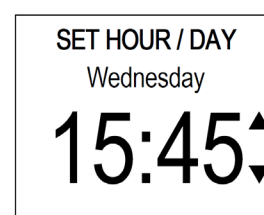
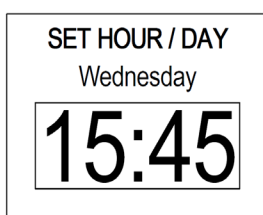

Quando terminar a vida útil da bateria da pilha de botão (pág. 31), depois de um corte de energia ou uma desconexão da rede elétrica por mais de um minuto, o emissor solicitará ao utilizador a configuração da hora / dia, já que o relógio do sistema será reiniciado na segunda-feira, 00:00.

O ícone da pilha piscará até que sejam configurados a hora / dia. Passados 30 segundos o emissor escolherá segunda-feira e 00:00 como o dia e a hora, e voltará ao último modo de funcionamento utilizado.

O emissor solicitará que seja definido o tempo de cada vez que ocorrer uma desconexão de energia de mais de um minuto ou até que se troque a pilha de botão.

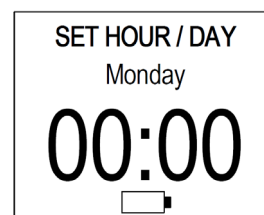

5.3.5.4 Janelas abertas

Este menu ativa/desativa a função Janelas abertas (consulte a pág. 38 deste manual). Selecione ON/OFF com as teclas ▲ e ▼, e confirme com a tecla **OK**; o emissor voltará ao ecrã Configuração depois de fazer a seleção.

5.3.5.5 Comando de Arranque adaptativo

Este menu ativa/desativa a função Comando de Arranque adaptativo (consulte a pág. 38 deste manual). Selecione ON/OFF com as teclas ▲ e ▼, e confirme com a tecla **OK**; o emissor voltará ao ecrã Configuração depois de fazer a seleção.

5.3.5.6 Idioma

Este menu é utilizado para definir o idioma de representação nos ecrãs:

- ESPANHOL
- INGLÊS

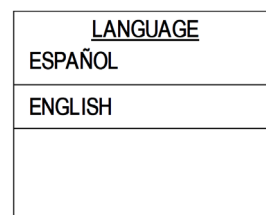

Selecione o idioma preferido com as teclas ▲ e ▼ e confirme com OK.

5.3.5.7 Restaurar para as configurações de fábrica

Este menu é utilizado para restaurar o emissor para as configurações de fábrica.

- O ponto de ajuste de conforto é 20 °C,
- O ponto de ajuste de economia é 16.5 °C,
- O programa está configurado em Economia para todas as secções de meia hora de todos os dias,
- O dia é definido para a segunda-feira,
- O tempo até às 00:00,
- O nível de luminosidade em repouso é definido para 1,
- O tempo de luminosidade máxima é definido para 10 segundos,
- Janelas abertas e Comando de Arranque adaptativo estão desativados,
- O idioma é definido para espanhol,
- O emissor volta ao modo de espera.

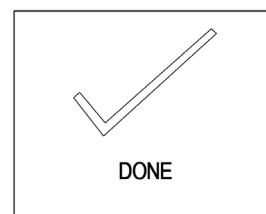
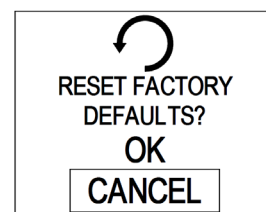

5.4 Ecrã de temperatura e aquecimento

Quando a temperatura ambiente está abaixo do ponto de ajuste da temperatura, o emissor ligará o elemento para aumentar a temperatura ambiente. Para indicar ao utilizador que o emissor está em aquecimento, há um símbolo de um termómetro preenchendo-se no canto superior direito.



A temperatura ambiente é indicada normalmente no ecrã; a temperatura do ponto de ajuste só é indicada quando o utilizador tenta alterá-la; depois da configuração ter sido ajustada o ecrã volta à temperatura ambiente:

As temperaturas de referência de economia e conforto podem ser modificadas tanto no modo Conforto como em Economia. Os pontos de ajuste conforto e economia podem ser mudados dentro do modo Programa se estiverem ativos nesse momento (o ponto de ajuste antigelo nunca pode ser modificado).

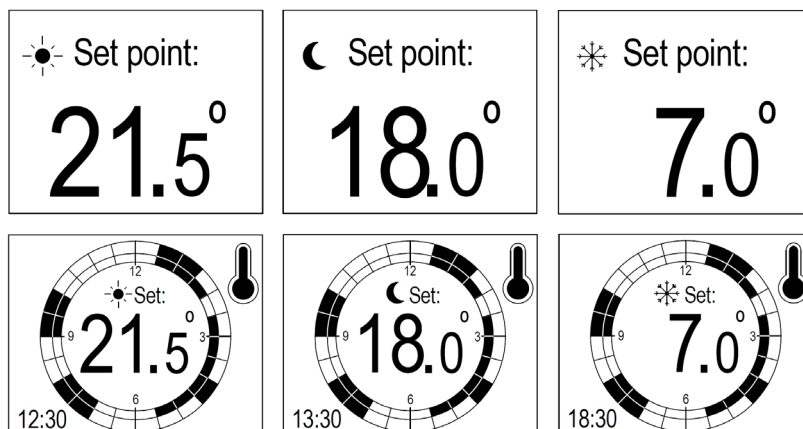

5.5 Modo Manual

O modo Manual permite ao utilizador operar manualmente o emissor, anulando a configuração atual. É capaz de forçar o emissor a aquecer ou não durante um determinado período de tempo. Após o tempo expirar, o emissor regressa ao modo de funcionamento anterior.

O modo Manual está concebido para permitir que um utilizador anule o modo Programa sem precisar de alterar o próprio programa. Por exemplo, se chegar quando o emissor normalmente não aquece, pode aquecer o espaço a uma temperatura confortável e depois fazer com que o emissor regresse ao seu modo normal sem alterar o programa.

Para entrar no modo Manual, toque na **tecla da mala**, depois use as teclas ▲ e ▼ e insira a quantidade de tempo que deseja forçar o emissor a aquecer ou não.

Primeiro se o número de dias; insira entre 0 e 365 dias e confirme com a tecla **OK**. Se só deseja escolher algumas horas, toque em OK para inserir 0 dias.

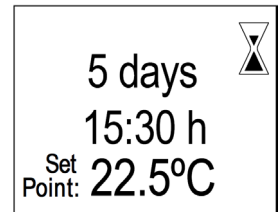

O menu avança depois para a seleção do número de horas. O utilizador pode inserir a quantidade de tempo para funcionar em incrementos de 1 minuto até 1 hora, após o qual os passos aumentam para incrementos de 30 minutos.

Quando for inserido o tempo total desejado, confirme com a tecla **OK**.

Tenha em conta que o tempo mínimo predeterminado é de 30 minutos, porém, este pode ser diminuído com a tecla ▼.

Por fim, a temperatura desejada pode ser configurada com as teclas ▲ e ▼. Pode inserir-se qualquer temperatura entre 7 °C e 30 °C (em incrementos de 0.5 °C). O modo sem aquecimento pode ser inserido desde 7 °C ou 30 °C, tocando nas teclas ▲ ou ▼ uma vez a partir de cada extremo. O não aquecimento é indicado por 4 traços no ecrã (- - - -). Quando for inserida a temperatura desejada confirme com a tecla **OK**. O ecrã exibirá "DONE".

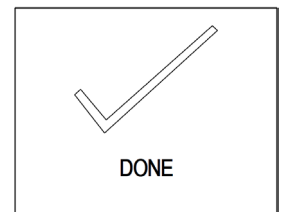
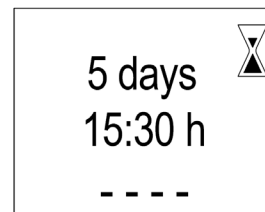

Se nenhuma tecla for tocada nos 30 segundos antes da confirmação final, ou se a tecla **Modo** for tocada, o emissor regressará ao modo de funcionamento anterior.

O tempo selecionado permanecerá no ecrã e será contado até terminar. Embora não se possa alterar o tempo definido, é possível alterar a temperatura do ponto de ajuste durante o funcionamento do modo Manual.

Decorrido o tempo definido, o emissor regressará automaticamente o modo de funcionamento anterior.

Para sair do modo Manual **a qualquer momento**, toque na tecla **Modo** e o emissor regressará ao modo de funcionamento anterior.

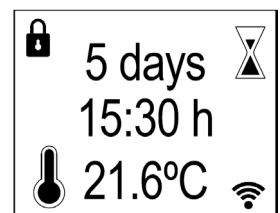

No caso de a energia ser desligada do emissor, serão guardados os ajustes do modo Manual e no tempo restante será realizada uma contagem decrescente mesmo que o emissor esteja desligado.

5.6 Função Janelas abertas

Quando a função Janelas abertas é ativada no menu de Configuração, o emissor deixa de aquecer automaticamente quando deteta uma queda repentina da temperatura (4 °C em 20 minutos). Isto acontecer normalmente quando uma janela ou porta é aberta para o exterior sem desligar o emissor.

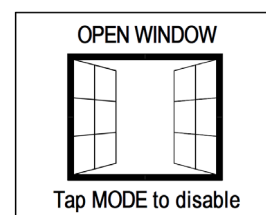

Quando a função Janelas abertas for ativado, é indicado no ecrã através de um ecrã único com uma janela aberta.

Para reativar o aquecimento, o utilizador deve premir a tecla **Modo**. O emissor volta ao modo de funcionamento anterior.

Nota: Em instalações em que a função é ativada com muita frequência, pode ser apropriado mantê-la desativada.

*** Esta função é tida em conta pelos regulamentos da Diretiva 2009/125/CE e irá proporcionar ao equipamento uma maior eficiência durante o funcionamento.**

5.7 Função Comando de Arranque adaptativo

Quando a função Comando de Arranque adaptativo é ativada no menu de Configuração, o emissor inicia automaticamente o aquecimento para garantir que o próximo ponto de ajuste seja alcançado de forma eficiente.

O sistema analisa as próximas duas horas e, se existir um ponto de ajuste mais elevado que a temperatura ambiente atual dentro desse período e, conhecendo a velocidade de aquecimento da unidade, o software calcula quando precisa de começar a aquecer. Este cálculo é realizado a cada 5 minutos.



Esta função apenas é executada quando o emissor está em modo Programação. Quando o Arranque adaptativo estiver a ser executado, é exibido um ícone de relógio intermitente no canto inferior esquerdo do ecrã. Só funcionará quando aumentar a temperatura, de antigeadas a eco/conforto, ou de eco a conforto.

Quando o Arranque adaptativo estiver a funcionar, o emissor aumenta progressivamente a temperatura do ponto de ajuste até ser alcançado o seguinte ponto de ajuste programado.

*** Esta função é tida em conta pelos regulamentos da Diretiva 2009/125/CE e irá proporcionar ao equipamento uma maior eficiência durante o funcionamento.**

5.8 Bloqueio do teclado

O utilizador pode bloquear o teclado no emissor tocando e mantendo premidas as teclas ▲ e ▼ durante 2 segundos; o desbloqueio é realizado da mesma maneira.

Quando o teclado está bloqueado ou desbloqueado, são exibidos os seguintes ecrãs:

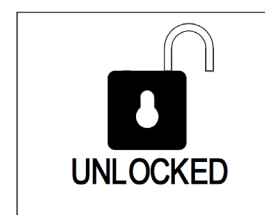
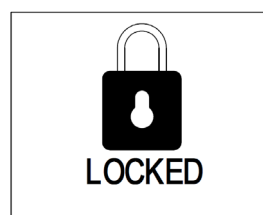

Quando o emissor está bloqueado, o ícone do cadeado aparecerá na parte superior do ecrã. É possível bloquear o emissor em todos os modos, bem como em Standby.

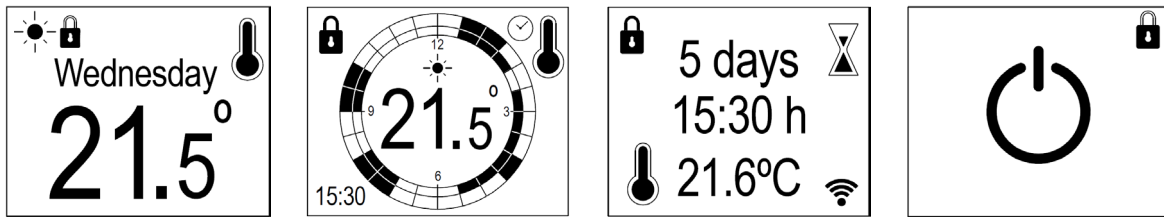

5.9 CONFIGURAÇÃO DE PARÂMETROS INTERNOS

Existem dois parâmetros internos configuráveis pelo utilizador no emissor. Por defeito não devem ser alterados frequentemente.

Para aceder ao menu de seleção de parâmetros, toque e mantenha premido **OK** e **Modo** durante 5 segundos até aparecer o menu no ecrã.

A primeira linha indica a versão de software do emissor; esta informação pode ser necessária se precisar de entrar em contacto com o suporte técnico, no que diz respeito ao seu emissor. Não é ajustável pelo utilizador e é exibido apenas para informação.

Versión	2.04
Param.1	-1.5
Param.2	1P
HP	OFF

ATENÇÃO: A última linha é um parâmetro interno de fabrico. O utilizador nunca deve modificá-lo.

Parâm. 1: Compensação de temperatura

O primeiro parâmetro no menu é a **configuração de correção da sonda**. O ajuste deste valor é utilizado no caso de a medição de temperatura indicada no ecrã do emissor ser muito diferente das medições de temperatura no espaço.

Por exemplo, o emissor deixa de aquecer antes que a temperatura ambiente atinja a temperatura de referência selecionada de 21 °C; o emissor para quando a temperatura ambiente só indica 19 °C. Como a temperatura ambiente se mantém 2 °C abaixo do ponto de ajuste, deve inserir um valor de -2,0 para a medição incorreta indicada no ecrã.

O valor de correção da sonda é definido utilizando as teclas ▲ e ▼, em incrementos de 0.1 °C. O valor pode variar de -5 °C a + 5 °C. Confirme o ponto de ajuste tocando em **OK**. O menu avançará para o segundo parâmetro.

Parâm. 2: Modo Fácil

O segundo parâmetro no menu permite a seleção de uma forma de “Controlo Fácil” para controlar o emissor.

1P: 1P é o valor predeterminado (Modo Normal) e permitirá um controlo total sobre todas as características do emissor. Todas as funções detalhadas neste manual estão disponíveis em 1P.

2P: 2P ativará o MODO FÁCIL (pág. 40); esta é a forma mais simple de controlar o emissor.

Selecione 1P ou 2P com as teclas ▲ e ▼ e confirme tocando em **OK**. O menu avançará para o último parâmetro.

Parâmetro interno HP

É um parâmetro interno de fabrico. **O utilizador nunca deve modificá-lo.**

Ao tocar em **OK** neste último parâmetro, sairá do configuração de parâmetros internos para o modo selecionado (1P ou 2P).

Durante a configuração dos parâmetros internos, se nenhuma tecla for tocada durante 30 segundos, o emissor voltará ao modo de funcionamento anterior.

5.10 MODO FÁCIL

Depois do emissor ser configurado no Modo Fácil, o emissor só permitirá ao utilizador subir e baixar a temperatura.

Não há acesso às alterações de relógio, modo ou configuração e não há bloqueio do teclado, só o ícone de aquecimento indica se o emissor está a aquecer atualmente e a temperatura ambiente atual.

Apenas as teclas **Standby**, **▲** e **▼** estão operacionais.

Os valores de configuração são definidos como indicado a seguir e não podem ser modificados no Modo Fácil:

- 1 - Nível de luminosidade em repouso: *Nível definido no 1P (Modo Normal)*
- 2 - Tempo de luminosidade máxima: *Tempo definido no 1P (Modo Normal)*
- 3 - Janelas abertas: OFF

Para modificar os valores de luminosidade usados pelo emissor no Modo Fácil (2P), eles devem ser deixados previamente configurados no Modo Normal (1P). A função Janelas abertas sempre estará desabilitada no Modo Fácil, independentemente de sua configuração no Modo Normal.

O ponto de ajuste da temperatura do emissor é ajustável com as teclas **▲** e **▼**, entre 12 °C e 30 °C, em incrementos de 0.5 °C.

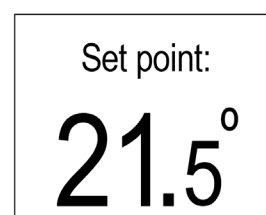
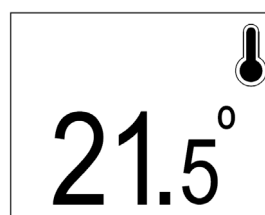

6. TABELA DE ERROS

Existem 2 erros possíveis que a eletrónica pode detetar; se for detetado um erro, um dos seguintes códigos será exibido no ecrã até à sua resolução:

CÓDIGO DE ERRO	DESCRIÇÃO
ERROR1	Falha no microcontrolador, EPROM ou outro componente de PCB
ERROR2	Falha da sonda NTC (por exemplo, desligada, em curto-circuito, etc.)



Ao recuperar de um erro, vá sempre para Standby, sem lembrar nenhum modo nem estado anterior. Se o emissor for para Standby sem qualquer motivo lógico, pode ter ocorrido um erro.

7. TABELA DE CARACTERÍSTICAS

Modelo	Potência (W)	A (mm)	Peso (kg)	Tensão	Classe	Índice de proteção	Tipo de emissor
TEIDE 600	600	550	4,9	230 V ~ 50 Hz	I	IP2X	SECO
TEIDE 1000	1000	550	5,1				
TEIDE 1200	1200	850	6,8				
TEIDE 1500	1500	850	7				
TEIDE 1800	1800	850	7,1				

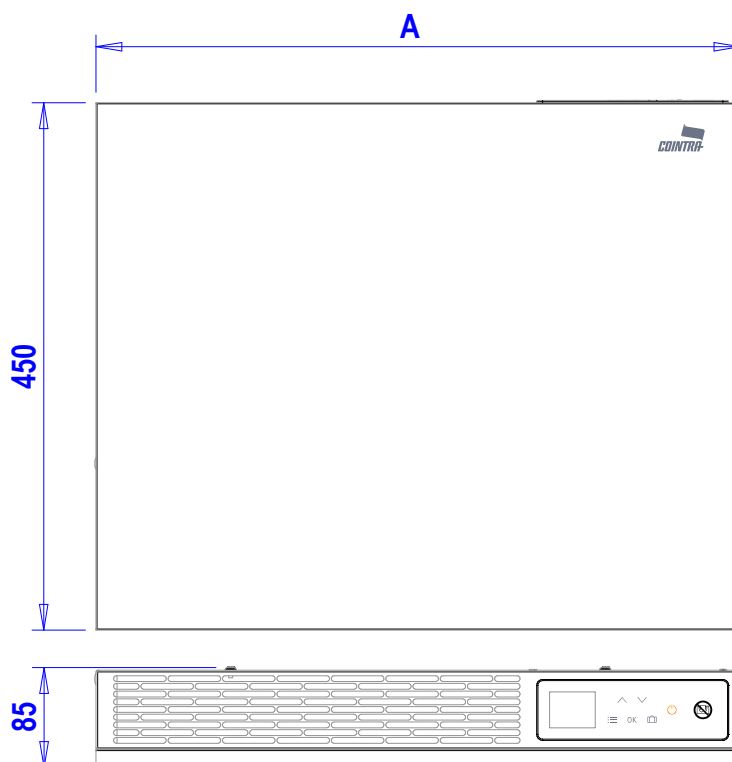

8. TABELA DE ECODESIGN

Modelos	TEIDE 600	TEIDE 1000	TEIDE 1200	TEIDE 1500	TEIDE 1800
Potência calorífica					
Potência calorífica nominal (P_{nom})	0,6 kW	1,0 kW	1,2 kW	1,5 kW	1,8 kW
Potência calorífica contínua máxima ($P_{max,c}$)	0,6 kW	1,0 kW	1,2 kW	1,5 kW	1,8 kW
Consumo de electricidade auxiliar					
À potência calorífica nominal (eI_{max})	0,6042 kW	1,0063 kW	1,2077 kW	1,5094 kW	1,8111 kW
À potência calorífica mínima (eI_{min})	0,6042 kW	1,0063 kW	1,2077 kW	1,5094 kW	1,8111 kW
Em estado de vigília (eI_{SB})	0,0003 kW				
Tipo de potência calorífica/comando da temperatura interior	Com comando eletrónico da temperatura interior e temporizador semanal				
Outras opções de comando	Comando da temperatura interior, com deteção de janelas abertas Com comando de arranque adaptativo				
Ferroli España, S.L.U. Polígono Industrial de Villayuda, Calle Alcalde Martín Cobos, 4, 09007 Burgos, Espanha Tel.: +34 947 48 32 50 - Fax: +34 947 48 56 72					

IMPORTANT:

- In order to avoid overheating, do not cover the emitter.
The emitter itself is marked with the standard 
“Do not cover” symbol.
- You must not sit on the emitter.
- This appliance is not intended for outdoor use.
- If the power cord is damaged, it must be changed by the manufacturer, its after-sales service or persons qualified to do so, to avoid possible danger.
- The emitter should not be located underneath an electrical connection. The electric supply line should be protected with a high sensitivity differential device.
- The emitter must be installed so that around it there is sufficient space for proper circulation of hot air, with a minimum distance of 100 mm to curtains, furniture, etc. Anyone who is in the bathtub or shower should not have access to the switches and other power operation devices, respecting 0.6 m distance between the emitter and the bath or shower.
- Mounting is an important part of safety. To perform the correct installation, go to MOUNTING section.
- This appliance can be used by children aged 8 years and above and persons with reduced physical, sensory or mental abilities or lack of experience and knowledge, if

they have been given supervision or appropriate training regarding the use of the device in a safe way and they understand the dangers involved. Children should not play with the appliance. Cleaning and maintenance should not be performed by unsupervised children.

- Children under 3 years should be kept out of reach of the appliance unless they are constantly supervised.
- Children between age 3 and younger than 8 years old should only turn on / off the device whenever it has been placed or installed at its normal operating position provided they are supervised or have received instructions concerning use of the appliance safely and understand the risks that the device has. Children from 3 years and under 8 years old should not plug in, regulate, clean the appliance or perform maintenance.

CAUTION - Some parts of this product can become hot and cause burns. Pay particular attention when children and vulnerable people are present.

This product is in conformity with the Directive 2012/19/EU















The symbol of the “crossed-out wheeled bin” shown on the appliance indicates that, at the end of its working life, the product must be treated separately from domestic waste and must be disposed of in a selective collection centre for electrical and electronic appliances or must be returned to the distributor upon purchasing an equivalent new appliance.

Users are responsible for disposing of appliances at the end of their working life in established collection centres. The correct collection of the appliance, allowing for the appliance to be recycled at the end of its working life, its treatment and its environment-friendly dismantling help prevent any negative effects on the environment and on public health and favour the recycling of the product components.

For more detailed information on the collection systems available, contact the local collection facilities or the distributor where you made your purchase.

**DESIGNED AND MADE IN SPAIN**

INDEX

1. PRESENTATION	46
2. LOCATION	46
3. ELECTRICAL CONNECTION	47
4. ASSEMBLY	47
5. OPERATION	49
5.1 Control panel.....	49
5.2 Turning the emitter on and off.....	49
5.3 Selecting the operating mode.....	50
5.3.1 COMFORT 	50
5.3.2 ECONOMY 	51
5.3.3 ANTI-FROST 	51
5.3.4 PROGRAM 	51
5.3.5 CONFIGURATION 	53
5.3.5.1 Brightness level at rest 	53
5.3.5.2 Maximum brightness Time  	54
5.3.5.3 Setting the time.....	54
5.3.5.4 Open Windows 	54
5.3.5.5 Adaptive start control  	54
5.3.5.6 Language 	55
5.3.5.7 Reset default 	55
5.4 Heating and temperature display.....	55
5.5 Manual mode 	56
5.6 Open Windows function.....	57
5.7 Adaptive start control function.....	57
5.8 Keyboard lock.....	57
5.9 INTERNAL PARAMETERS CONFIGURATION.....	58
5.10 EASY MODE.....	59
6. ERRORS TABLE	59
7. CHARACTERISTICS TABLE	60
8. ECODESIGN TABLE	60

TEIDE SMART DRY ELECTRIC THERMAL EMITTER

1. PRESENTATION

Dear customer

Thank you for choosing TEIDE electric thermal emitters, with their sophisticated design, state-of-the-art electronics and high reliability (TRIAC), smart control for maximum efficiency and high build quality. They comply with the Ecodesign Directive and are designed and manufactured in Spain.

The TEIDE thermal emitters of COINTRA, as well as all their materials and components, have undergone rigorous quality control tests.

Before switching the emitter on, you must carefully read these instructions which will help you to ensure correct operation of the device with maximum performance and complete satisfaction. Keep them close by in case of any doubts.

2. LOCATION

The ideal place to install the emitter is as close as possible to the coldest wall in the room. It is not recommended to install the emitter on external walls without any insulation, however, in this case, the section of wall behind the thermal emitter must be insulated.

In bathrooms, the electric thermal emitter must be installed outside the protective area, according to the regulations in force (zone 3 in the picture).

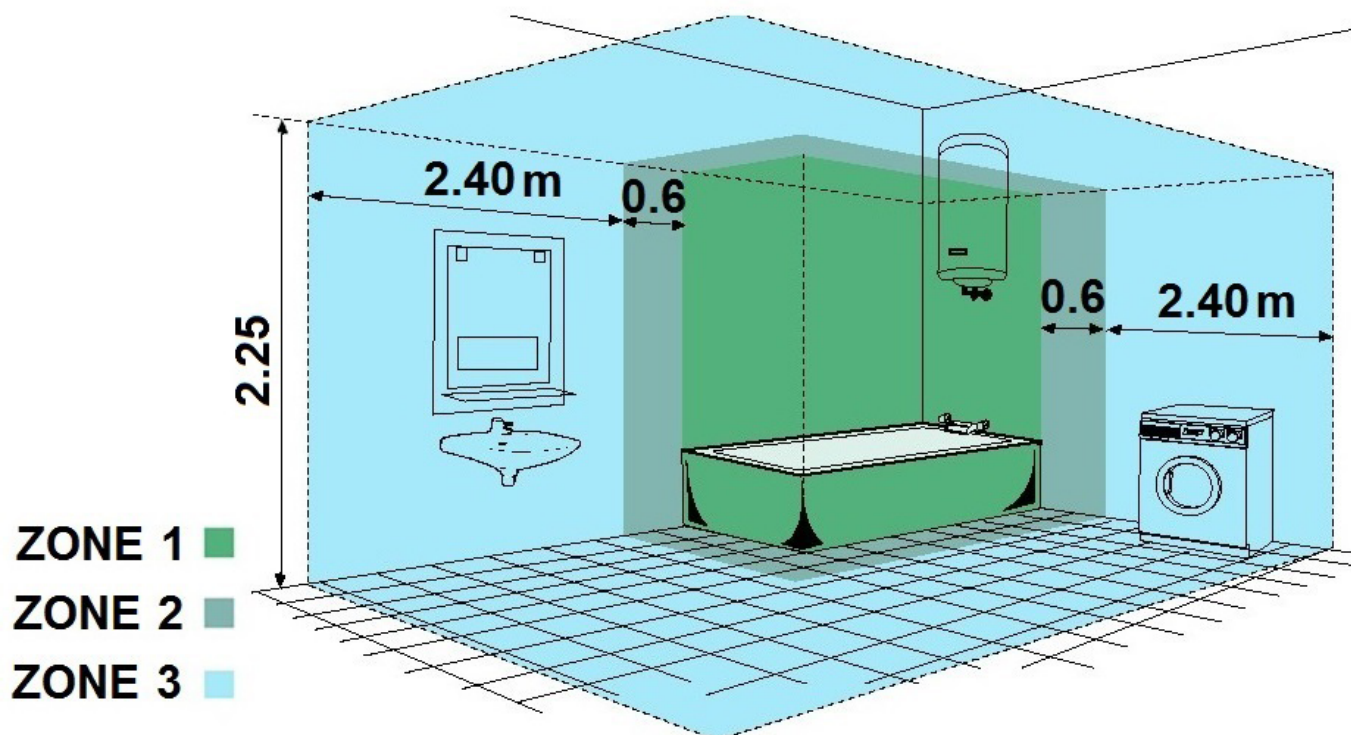

Classification of the bathroom zones

Under no circumstances may the thermal emitter be installed under an electrical outlet.

Choose the location of the thermal emitter following the minimum distances indicated below:

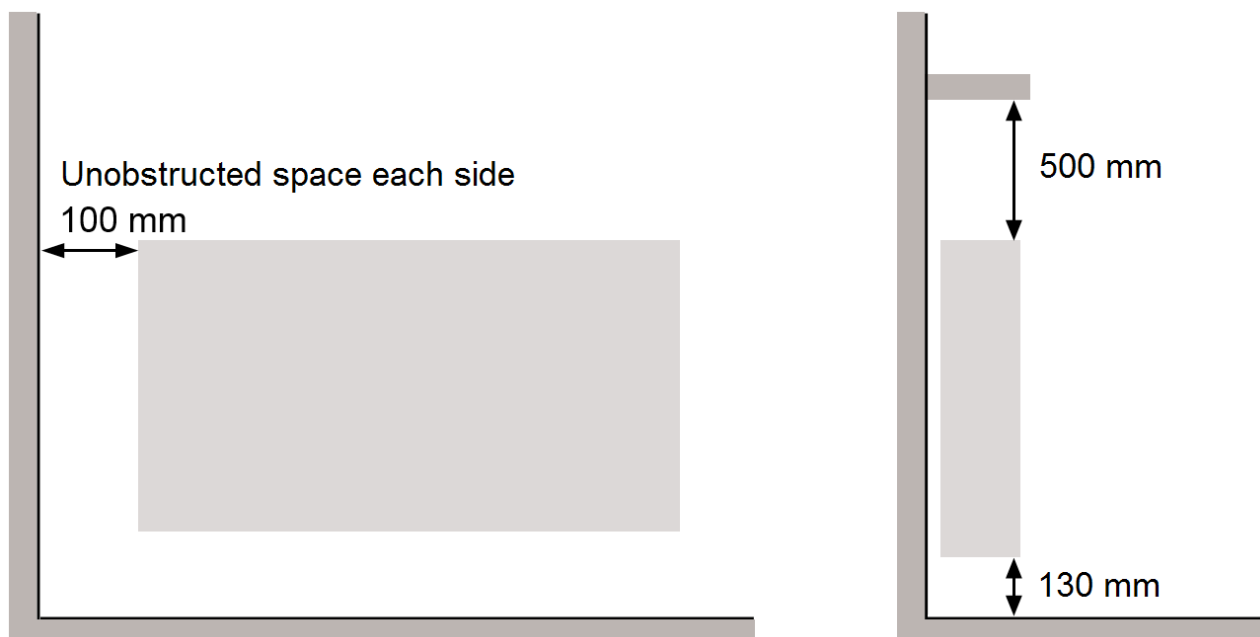

Note: If the window sill protrudes less than 20 mm, the space above the emitter may be ignored.

3. ELECTRICAL CONNECTION

The thermal emitter must be connected to the power line (230 V ~ 50 Hz) via its plug. The following warnings must also be taken into account:

- The device must not be placed below an electrical outlet or switch.
- The power line must be protected with a high-sensitivity differential device.

4. ASSEMBLY

The thermal emitter must be held by its handles, as shown in the following image:

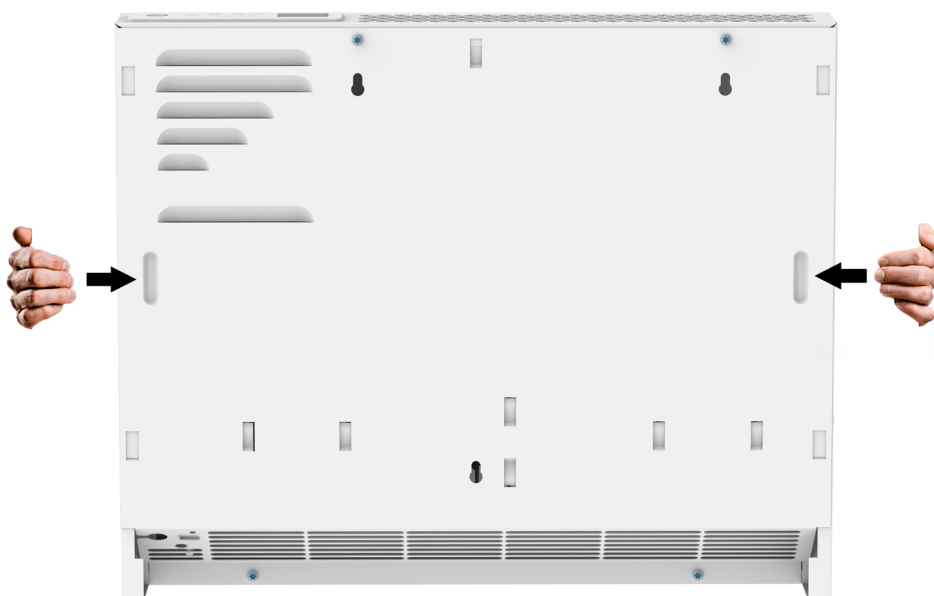

The thermal emitter must be fixed to the wall using the spacers, brackets, screws and wall plugs supplied with the device, according to the instructions on the template printed on the box.

If you do not have this template, you can follow the instructions:

1. Mark the position of the holes on the wall according to the following instructions.

Model	Height (mm)			
	A	B	C	D
TEIDE 600	280	190	257	85
TEIDE 1000	280	190	257	85
TEIDE 1200	480	240	407	185
TEIDE 1500	480	240	407	185
TEIDE 1800	480	240	407	185

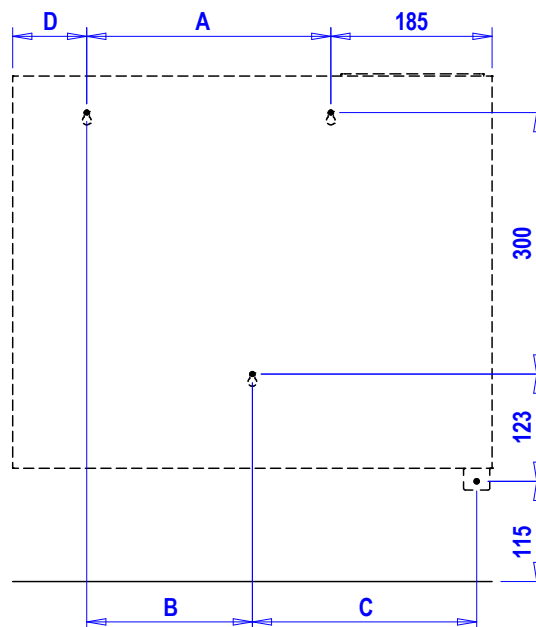

2. Screw the 3 spacers to the wall in the 3 upper drill holes.

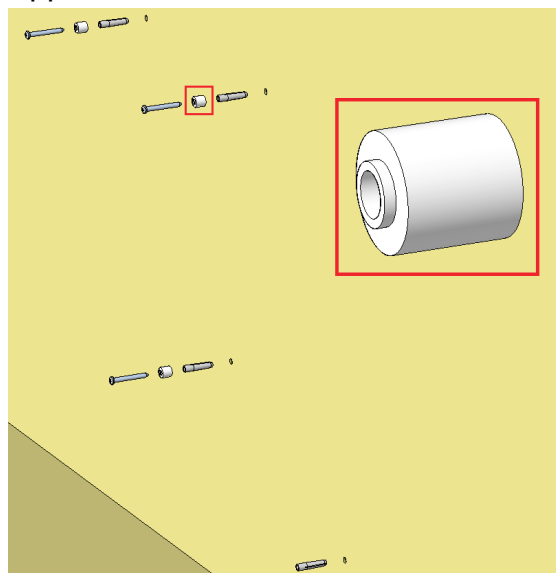

3. Insert the bracket in the bottom right corner of the emitter, towards the wall.

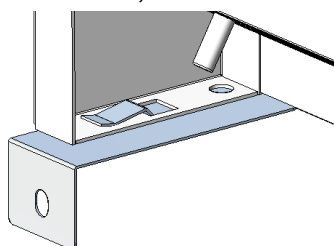

4. Hang the thermal emitter.

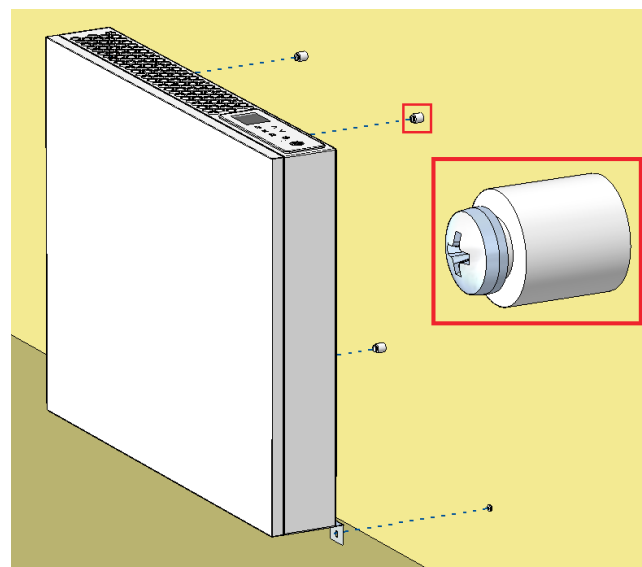

5. Screw the bracket to the wall in the lower drill hole.

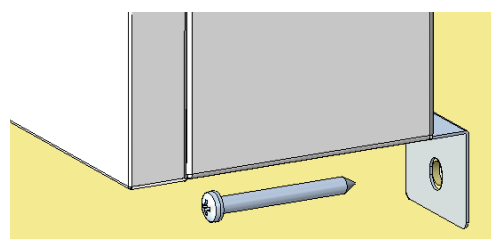



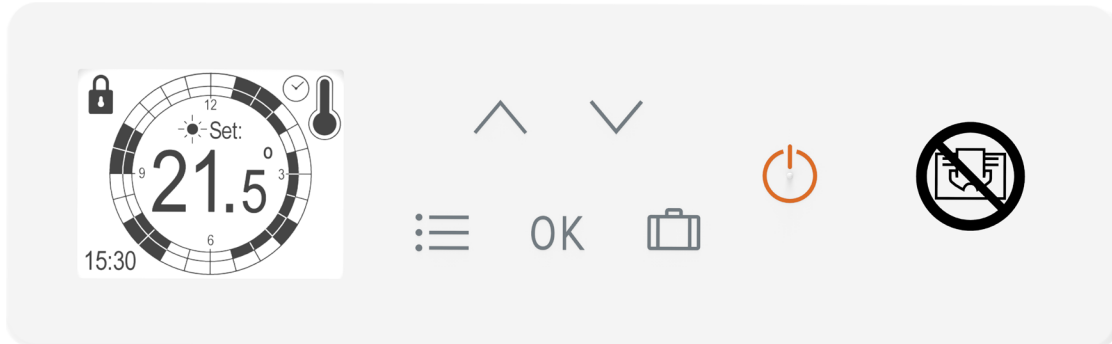

5. OPERATION

5.1 Control panel

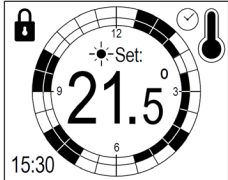
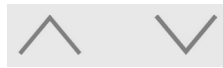
The control panel is made with a large TFT-LCD screen with white backlight and black images for ease of legibility. There are six touch sensitive keys as outlined below:



 <p>TFT-LCD screen.</p>	 <p>Multi-Function, selection of modes, temperatures, parameters, day and hour, etc. Keyboard lock</p>
 <p>Standby key: switch the emitter between Standby and operational</p>	 <p>Mode key: Selecting the operating mode Go back to the previous mode / menu</p>
 <p>Confirm modes, days, hours, etc.</p>	 <p>Manual mode</p>

5.2 Turning the emitter on and off

To switch the emitter on, it must be connected to the electrical supply (230 V ~ 50 Hz) using the plug; the standby icon or the current operating mode will appear on the screen. The emitter can be turned off by unplugging it from the power supply.

If the emitter is in Standby mode, to set it to operational touch and hold the Standby key; a double beep will sound once the emitter is operational. The standby screen changes to show the welcome screen and then the emitter will start in the previous operating mode.



To configure the emitter in Standby mode, touch and hold the Standby key; there will be a long beep and the farewell screen will appear. The back light will turn off after 1.5 seconds.

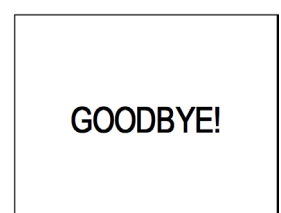

If any key is touched when the emitter is in standby mode, there will be a short beep and the standby screen will appear for 10 seconds. The emitter can be locked from Standby (see page 57 of this manual).

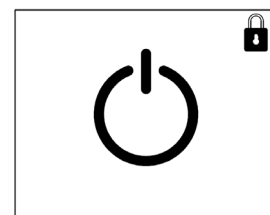

If there is a power failure or the emitter is disconnected, it **will always remember the previous operating mode, the temperature and the status (Standby / operational and locked / unlocked)**.

The day and time will be saved when it is disconnected from the power supply for up to **10 years, depending on the button cell battery life. (Replacement Cell CR2032)**

When the button cell is depleted, a small backup battery can save the day and time with disconnections of up to 1 minute. However, with longer disconnections, the day and time must be entered again according to page 54 of this manual.

IMPORTANT: To guarantee your safety, we recommend you contact an authorised electrician to replace the button cell.

Daily and weekly programs are never lost even when disconnected from power for long periods.

5.3 Selecting the operating mode

In all modes except Manual, the Modes menu is displayed by touching the **Mode** key once. If you are in Manual mode, touch the **Mode** key twice to access this menu.

In this menu, the desired mode can be selected by ▲ and ▼ keys. To select and enter the mode touch the **OK** key.

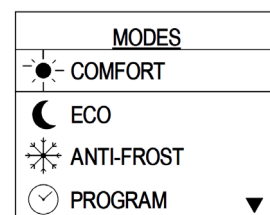

The emitter will return to the previous operating mode if **Mode** key is touched, or after 30 seconds without touching any other keys.

In each of the operating modes the screen will automatically switch the display between the current time and the day of the week.

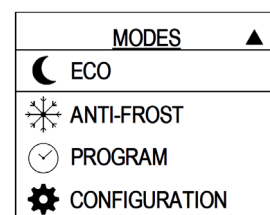

5.3.1 COMFORT

In Comfort mode the temperature is directly selected using the ▲ and ▼ keys, **between 12 °C and 30 °C** in steps of 0.5 °C. If the keys are held, the temperature changes faster. When the temperature reaches either the maximum or minimum value it will stop.

Typical comfort temperature is 20-21.5 °C. The Comfort mode is normally used during the hours the room is occupied.

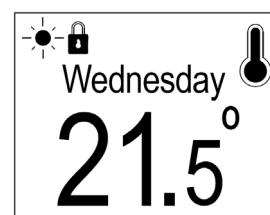
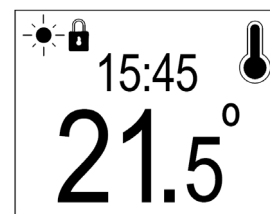

5.3.2 ECONOMY

In Economy (ECO) mode, the emitter automatically sets a temperature of between 0.5 °C and 4.5 °C (user selectable using the ▲ and ▼ keys) less than the previously selected comfort temperature. If you increase or decrease the comfort temperature, the ECO temperature will increase or decrease.

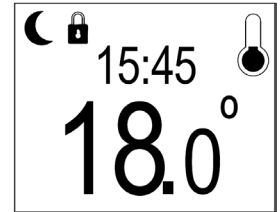

Since the comfort temperature is from 12 °C to 30 °C, the ECO temperature is **from 7.5 °C to 29.5 °C**, but always between 0.5 °C and 4.5 °C below the comfort temperature.



The economy mode is used at night or during short periods of absence. It prevents the temperature from dropping too much, as it would be expensive to raise it again.

5.3.3 ANTI-FROST

In this mode the temperature setting is **7 °C**, and is factory set. Anti-frost is usually used as an off set point and for long periods of absence when you want to avoid freezing.

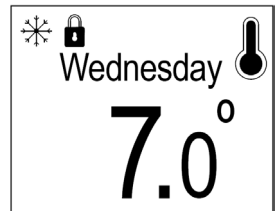
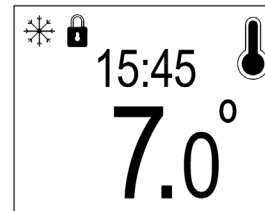

5.3.4 PROGRAM

In Program mode the emitter automatically switches between 3 mode temperatures according to the daily and weekly program set by the user.

The daily program display is divided into two screens: the AM screen is from 00:00 to 11:59 and the PM screen is from 12:00 to 23:59.

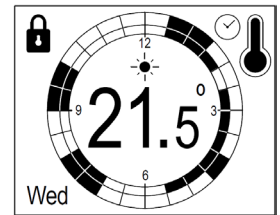

The program is displayed using a circle, which represents an analogue clock face. The screen automatically switches the display between the current time and the day of the week every 5 seconds.



The program screen is shown permanently and displays its particular 12 hour program divided into half-hour intervals; the AM and PM programs will be displayed based on the time of day.

Each half-hour interval of each day of the week can be programmed as **comfort, economy or anti-frost**:

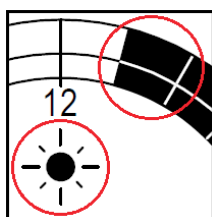

COMFORT

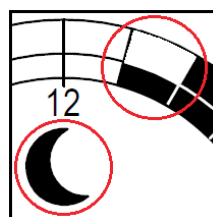

ECO

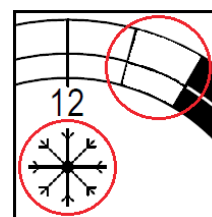

ANTI-FROST

The current half-hour interval flashes to indicate the current set point. Also, the sun, moon or frost symbol is displayed in the middle of the screen above the temperature.

In Program mode comfort and eco set points can be directly modified with the ▲ and ▼ keys, when their particular mode is active (anti-frost set point can never be modified). When the comfort temperature is increased or decreased, the eco temperature automatically increases or decreases by the set amount.

Adaptive start control can be applied to Program mode and enabled or disabled in Configuration mode (see page 57 for details of Adaptive start control function). Program mode is the only mode in which this function operates.

Edit program

To enter or change the program, touch the **OK** key when the emitter is in Program mode. This will take you to the program edit screen and allow the user to edit any half-hour section of any day of the week (from Monday to Sunday).

In the editing screen the user chooses which day of the week to modify the program. The emitter will default to the current day and the nearest half hour to the current time.

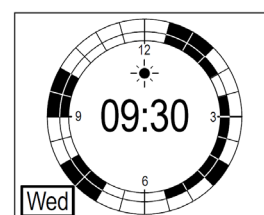

By touching the ▲ and ▼ keys, the user can select the desired day to program the emitter or the half-hour section to modify. The relevant section will be outlined with a box around either the day or the time. Touch **OK** to enter the section you wish to change.

When selecting the day with the ▲ and ▼ keys, you can choose any day of the week moving forward or backward as required. The days will change from Monday to Sunday. When the desired day is selected, its 12 hour program will be displayed (AM or PM, depending on the selected hour). Confirm the day by touching **OK** and then move the box to the time and touch **OK** to begin programming.

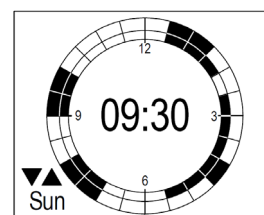

You can freely move through the half-hour sections of the program with the ▲ and ▼ keys, going from AM program (00:00 to 11:59) to PM program (12:00 to 23:59). “AM” or “PM” is displayed next to the day to ensure that the correct time setting is being changed.

In the example on the right shows Wednesday AM and 09:30. In this particular case, the interval is the ½ hour from 09:30 to 10:00; when setting this interval, the time and the mode icon flash.

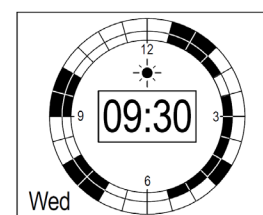
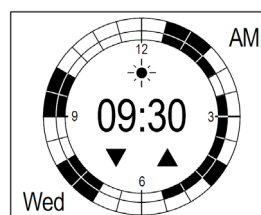

To change the temperature set point between the **comfort, economy or anti-frost** modes, touch the **Mode** key:

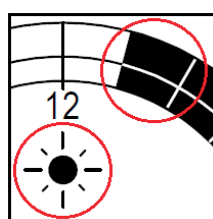

COMFORT

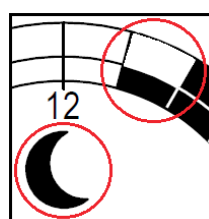

ECO

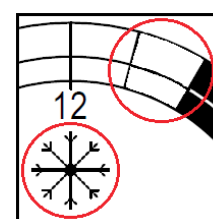

ANTI-FROST

Once you have selected the relevant mode for the ½ hour interval, use ▲ and ▼ to move forward or backward and touch the Mode key on each ½ hour section of the day, adjusting the temperature setting as required.

When the selected day program (Wednesday in the example) is finished, save the program by touching **OK** key; that particular day is saved and the screen returns to the program edit screen.

The other days of the week can then be easily modified in the same way, by selecting the desired day, entering and modifying the settings as required.

Copy daily program

If you want to copy the complete program of a particular day to the following day or consecutive days, touch and hold **OK** when selecting the day, and release **OK** when you reach the final day to be copied. For example, to copy the Monday program to the 5 working days of the week, touch and hold **OK** when it shows ▼ Mon ▲, and release the key when ▼ Fri ▲ is reached.

To exit and return to Program mode from the editing screen, touch the **Mode** key.

When editing a program, if no keys are touched for 30 seconds, the emitter will return to Program run mode.

5.3.5 CONFIGURATION

Configuration mode allows the user to set parameters and functions for the other modes.

There are 7 menus in Configuration mode, which can be selected by ▲ and ▼ keys and touching the **OK** key when the desired menu is highlighted.

When finished, the **Mode** key can be touched to return to the previous mode. When no keys are touched for 30 seconds, the emitter will return to the previous operation mode.

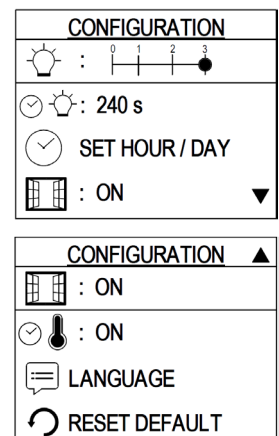

5.3.5.1 Brightness level at rest

This menu sets the level of brightness that the emitter will show when it is at rest; this is the brightness level of the screen kept after the time selected in menu 2.

There are 4 levels to choose from:

- 0:** Off
- 1:** 25 % brightness
- 2:** 65 % brightness
- 3:** 100 % brightness
(this is the level when any key is touched)

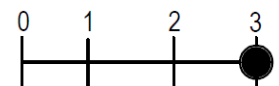

The level can be adjusted using the ▲ and ▼ keys and confirmed with the **OK** key; the emitter will then return to the Configuration screen.

5.3.5.2 Maximum brightness Time

This menu sets the time (in seconds) that the emitter screen is at 100 % brightness, from the time that the last key is touched, before going to rest.

The time value can be changed between **1 and 240 seconds**. The time can be adjusted using the **▲** and **▼** keys; if the keys are held then the time changes faster. Confirm the selection by touching the **OK** key; the emitter will then return to the Configuration screen.

5.3.5.3 Setting the time

This menu is used to initially set the time and day, and also to change the time if required, for example, during daylight saving.

Use the **▲** and **▼** keys to select either the day of the week, or (if the day is correct) the time to be modified. Touch **OK** to enter the desired section to change.

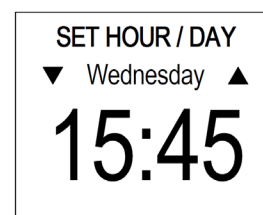
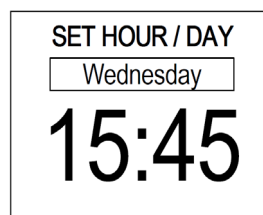

Select the day with the **▲** and **▼** keys; you can choose from Monday to Sunday and confirm the correct day by touching **OK**.

When setting the time, the setting starts with the hour; select from 00 to 23 using the **▲** and **▼** keys. Once the hour is correct, touch the **OK** key; the emitter will change to set the minutes, selecting from 00 to 59 using the **▲** and **▼** keys and confirm by touching **OK**.

To go back to the Configuration screen, touch the **Mode** key at any time.

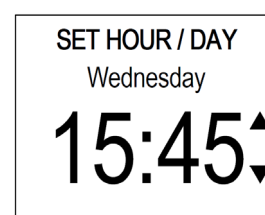
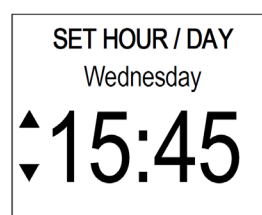
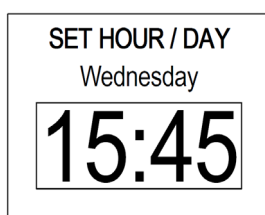

Daylight saving time will need to be manually changed.

When the button cell battery life ends (see page 50), after a power failure or disconnection from the mains of more than one minute the emitter will request the user to set the hour/day, as the system clock is reset to Monday 00:00.

The battery icon will flash until the hour/day is set. After 30 seconds the emitter will choose Monday and 00:00 as the day and time and will return to the last used mode of operation.

The emitter will request the time to be set each time there is a power disconnection of more than one minute or until the button cell is replaced.

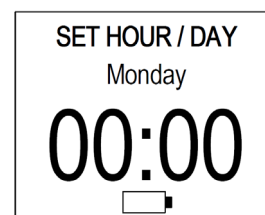

5.3.5.4 Open Windows

This menu enables/disables the Open Windows function (see page 57 of this manual). Select ON/OFF with the **▲** and **▼** keys and confirm with the **OK** key; the emitter will return to the Configuration screen after the selection is made.

5.3.5.5 Adaptive start control

This menu enables/disables the Adaptive start control function (see page 57 of this manual). Select ON/OFF with the **▲** and **▼** keys and confirm with the **OK** key; the emitter will return to the Configuration screen after the selection is made.

5.3.5.6 Language

This menu is used to set the display language on the screens:

- SPANISH
- ENGLISH

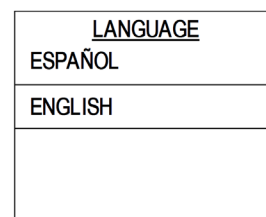

Select the preferred language with the ▲ and ▼ keys, and confirm with **OK**.

5.3.5.7 Reset default

This menu is used to reset the emitter back to the default factory settings:

- Comfort set point is 20 °C,
- Economy set point is 16.5 °C,
- Program is set to Economy for all half-hour sections of all days,
- The day is set to Monday,
- The time is set to 00:00,
- Brightness level at rest is set to 1,
- Maximum brightness Time is set to 10 seconds,
- Open Windows and Adaptive start control are disabled,
- The language is set to Spanish,
- The emitter returns to Standby mode.

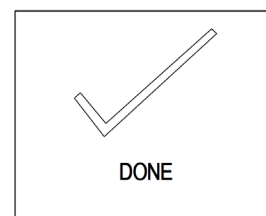
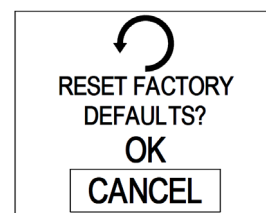

5.4 Heating and temperature display

When the room temperature is below the temperature set point, the emitter will turn the element on to raise the room temperature. To show the user that the emitter is heating there is a symbol of a thermometer being filled in the top right hand corner.

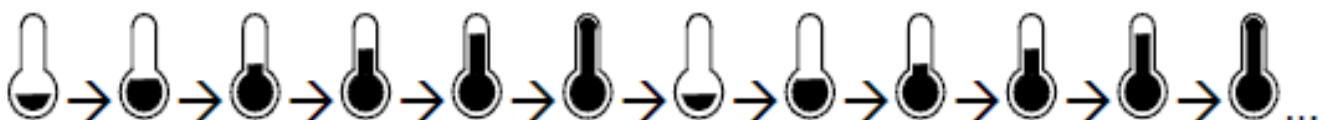

The room temperature is normally shown on the display; the set point temperature is only displayed when the user attempts to change it; after the setting has been adjusted the display will revert back to the room temperature.

The comfort and eco set point temperatures can be modified both from Comfort and Economy modes. The comfort and eco set points can be also changed within Program mode if they are active at the time (the anti-frost set point can never be modified).

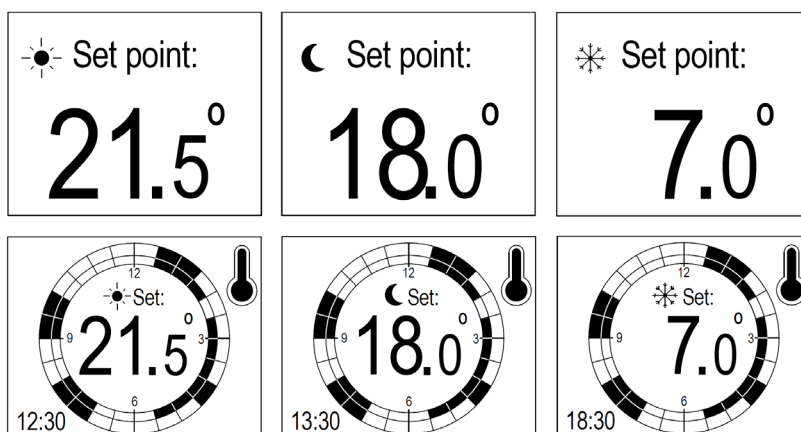

5.5 Manual mode



The Manual mode allows the user to manually operate the emitter and override the current setting. It is able to force the emitter to heat or to not for a set amount of time. After the time expires, the emitter will return to the previous mode of operation.

The Manual mode is designed to allow a user to override the Program mode without having to change the program itself. For example, if you arrive when the emitter is normally unheated, you can heat the space to a comfortable temperature, and then ensure that the emitter returns to its normal mode without changing the program.

To enter Manual mode, touch the **suitcase key** and then use the ▲ and ▼ keys to enter the amount of time you want to force the emitter to heat or not.

First the number of days is selected; enter between 0 and 365 days and confirm using the **OK** key. If you only want a few hours, touch OK to enter 0 days.

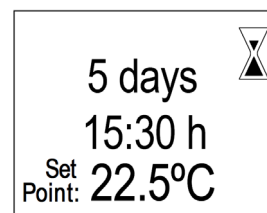

The menu then moves to the number of hours selection. The user is able to enter the amount of time to operate in 1 minute increments up to 1 hour, after which time the steps increase to 30 minutes increments.

When the total desired time is entered, confirm with the **OK** key.

Please note the default minimum time is 30 minutes, however this can be decreased using the ▼ key.

Finally, the desired temperature can be set by the ▲ and ▼ keys; any temperature between 7 °C and 30 °C (in steps of 0.5 °C) can be entered. Unheated mode can be entered from either 7 °C or 30 °C by touching the ▲ or ▼ keys once from each extreme. Unheated mode is displayed with 4 dashes on the screen (- - - -). When the desired temperature is entered confirm with the **OK** key. The screen will display “DONE”.

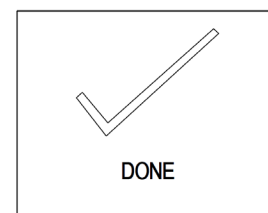
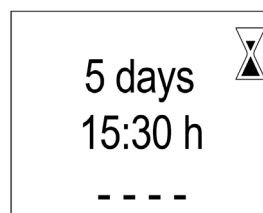

If no key is touched within 30 seconds before final confirmation, or the **Mode** key is touched, the emitter will return to the previous mode of operation.

The selected time will remain on the display and count down until it is finished. Although the set time cannot be changed, it is possible to change the set point temperature during the operation of Manual mode.

Once the set time has elapsed, the emitter will automatically return to the previous mode of operation.

To exit Manual mode **at any time**, touch the **Mode** key and the emitter will return to the previous mode of operation.

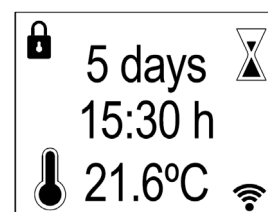

In the case where the power is disconnected to the emitter, the Manual mode settings will be saved and the remaining time will count down even though the emitter is powered-off.

5.6 Open Windows function

When the Open Windows function is enabled in the configuration menu the emitter automatically stops heating when it detects a sudden drop in the temperature (4 °C in 20 minutes). This is normally caused when a window or door is opened to the outside without turning off the emitter.

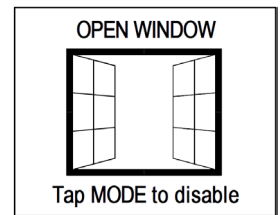

When the Open Windows function has been activated, it will be shown on the display by a single screen with an open window.

In order to enable the heating again, the user must touch the **Mode** key. The emitter will then return to the previous mode of operation.

Note: In installations where this function is activated very frequently, it may be appropriate to keep it disabled.

*** This function is taken into account by Directive 2009/125/EC regulations and will give the unit more efficiency during operation.**

5.7 Adaptive start control function

When the Adaptive start control function is enabled in the Configuration menu, the emitter automatically starts heating prior to the programmed time (a maximum of 2 hours before), to ensure that the next “on” set point is reached efficiently.

The emitter analyses the next two hours, and if there is a set point higher than the current room temperature within that period, and knowing the heating speed of the unit, the software calculates when it needs to start heating. This calculation is made every 5 minutes.

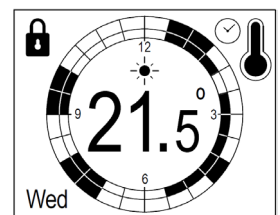

This function only runs when the emitter is in Program mode. When Adaptive start is running, a flashing clock icon is displayed in the bottom left corner of the screen. This function will only operate on temperature rise, e.g., from anti-frost to eco/comfort, or from eco to comfort.

When Adaptive start is running the emitter progressively increases the set point temperature until the next programmed set point is reached.

*** This function is taken into account by Directive 2009/125/EC regulations and will give the unit more efficiency during operation.**

5.8 Keyboard lock

The user can lock the emitter keyboard by touching and holding the ▲ and ▼ keys for 2 seconds; the keyboard can be unlocked in the same way.

When the keyboard is locked or unlocked, the following screens are displayed:

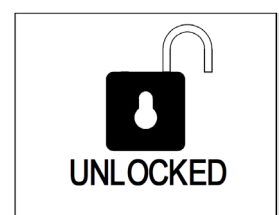
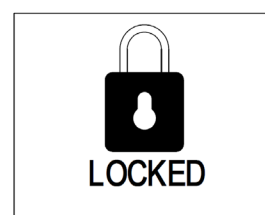

When the emitter is locked, the padlock icon will appear in the upper area of the screen. It is possible to lock the emitter in all modes, even Standby mode.

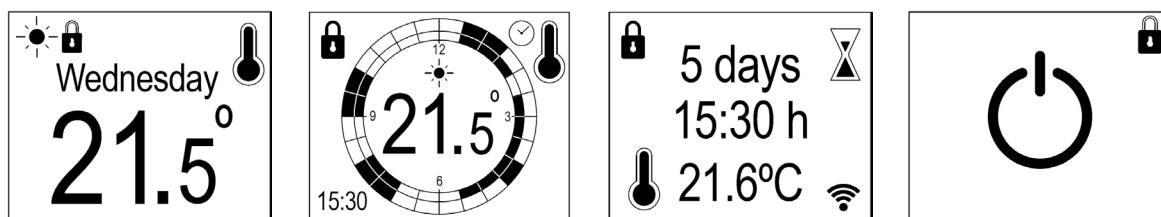

5.9 INTERNAL PARAMETERS CONFIGURATION

There are two user configurable internal parameters in the emitter. By design they are not meant to be changed often.

To access the parameter selection menu, touch and hold the **OK** and **Mode** keys for 5 seconds until the menu appears on the display.

The first line shows the software version of the emitter; this information may be required if you need to contact technical support regarding your emitter. It is not adjustable by the user and is only shown for information.

Versión	2.04
Param.1	-1.5
Param.2	1P
HP	OFF

WARNING: The last line is an internal production parameter. Under no circumstances may it be modified by the user.

Param. 1: Temperature Offset

The first parameter on the menu is the **probe correction setting**. Adjustment of this value is used in case the temperature measurement shown on the display of the emitter is very different from temperature measurements in the space.

For example, the emitter stops heating before the room temperature reaches the selected set point temperature of 21 °C; the emitter stops when the room temperature is only showing 19 °C. As the room temperature remains 2 °C below the set point, a value of -2.0 should be entered to the incorrect measurement shown on the display.

The probe correction value is set using the ▲ and ▼ keys, in steps of 0.1 °C. The value can range from -5 °C to + 5 °C. Confirm the set point by touching **OK**. The menu will then move to the second parameter.

Param. 2: Easy Mode

The second parameter on the menu allows the selection of an “Easy Control” way to control the emitter.

1P: 1P is the default value (Normal Mode), and will allow full control over all the features of the emitter. All the functions detailed in this manual are available in 1P.

2P: 2P will enable EASY MODE (page 59); this is the easiest way to control the emitter.

Select either 1P or 2P using the ▲ and ▼ keys and confirm by touching **OK**. The menu will then move to the last parameter.

HP internal parameter

This is a manufacturing internal parameter. **Under no circumstances may it be modified by the user.**

Touching **OK** in this last parameter will exit the internal parameters configuration into the selected mode (1P or 2P).

During the configuration of the internal parameters, if no key is touched for 30 seconds, the emitter will return to the previous mode of operation.

5.10 EASY MODE

Once the emitter is set into the Easy Mode, the emitter will only allow the user to increase and decrease the temperature setting.

There is no access to the clock, mode or configuration changes and no keyboard lock, just the heating icon showing if the emitter is currently heating and the current room temperature.

Only the **Standby**, **▲** and **▼** keys are operational.

The configuration values are set as shown below and cannot be changed in Easy Mode:

- 1 - Brightness level at rest: *Level set in 1P (Normal Mode)*
- 2 - Maximum brightness Time: *Time set in 1P (Normal Mode)*
- 3 - Open Windows: OFF

To modify the brightness values used by the emitter in Easy Mode (2P), they must be previously set in Normal Mode (1P). The Open Windows function will always be disabled in Easy Mode, regardless of its setting in Normal Mode.

The emitter temperature set point is adjustable with the **▲** and **▼** keys between 12 °C and 30 °C, in steps of 0.5 °C.

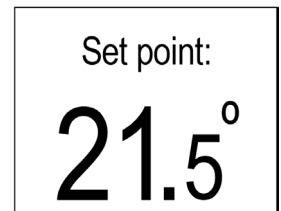
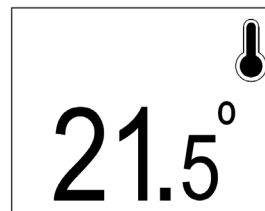

6. ERRORS TABLE

There are 2 possible errors that the electronics can detect; if an error is detected one of the following codes will be shown on the screen until it is resolved:

ERROR CODE	DESCRIPTION
ERROR1	Failure in microcontroller, EPROM or other PCB component
ERROR2	Failure of the NTC probe (e.g. disconnected, short-circuited, etc.)

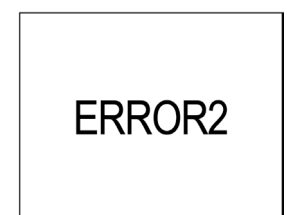

When recovering from an error, the emitter will always go to Standby, without retaining any previous mode or state. If the emitter goes to Standby without any specific reason, it may have recovered from an error.

7. CHARACTERISTICS TABLE

Model	Power (W)	A (mm)	Weight (kg)	Voltage	Class	Index of protection	Type of emitter
TEIDE 600	600	550	4,9	230 V ~ 50 Hz	I	IP2X	DRY
TEIDE 1000	1000	550	5,1				
TEIDE 1200	1200	850	6,8				
TEIDE 1500	1500	850	7				
TEIDE 1800	1800	850	7,1				

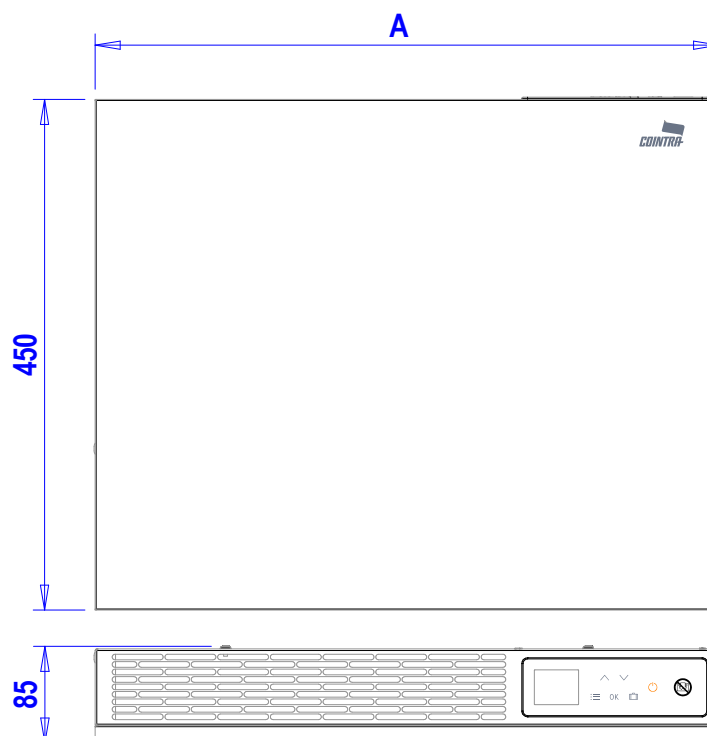

8. ECODESIGN TABLE

Models	TEIDE 600	TEIDE 1000	TEIDE 1200	TEIDE 1500	TEIDE 1800
Heat output					
Nominal heat output (P_{nom})	0,6 kW	1,0 kW	1,2 kW	1,5 kW	1,8 kW
Maximum continuous heat output ($P_{max,c}$)	0,6 kW	1,0 kW	1,2 kW	1,5 kW	1,8 kW
Auxiliary electricity consumption					
At nominal heat output (eI_{max})	0,6042 kW	1,0063 kW	1,2077 kW	1,5094 kW	1,8111 kW
At minimum heat output (eI_{min})	0,6042 kW	1,0063 kW	1,2077 kW	1,5094 kW	1,8111 kW
In standby mode (eI_{SB})	0,0003 kW				
Type of heat output/room temperature control	Electronic room temperature control plus week timer				
Other control options	Room temperature control, with open window detection				
	With adaptive start control				
Ferroli España, S.L.U. Polígono Industrial de Villayuda, Calle Alcalde Martín Cobos, 4, 09007 Burgos, Spain Tel.: +34 947 48 32 50 - Fax: +34 947 48 56 72					

COINTRA

USUARIO

Nombre
Domicilio
Población

VENDEDOR

Nombre
Domicilio
Población

Fecha de venta

Sello y firma del distribuidor

CERTIFICADO DE GARANTÍA

GARANTE: Ferrolí España, S.L.U., con domicilio social Polígono Industrial de Villayuda, Calle Alcalde Martín Cobos, 4 – 09007 Burgos

PRODUCTO: esta garantía es aplicable a los emisores térmicos eléctricos contenidos en el presente manual.

GARANTÍA:

Se garantizan los aparatos suministrados de acuerdo con el Real Decreto legislativo 1/2007, de 16 de noviembre, por el que se aprueba el texto refundido de la Ley General para la Defensa de los Consumidores y Usuarios y otras leyes complementarias, por un periodo de **2 años** contra las faltas de conformidad que se manifiesten desde la entrega del producto

Salvo prueba en contrario, se presumirá que las faltas de conformidad que se manifiesten transcurridos 6 meses desde la entrega no existían cuando el bien se entregó.

La garantía de los repuestos tendrá una duración de **2 años** desde la fecha de entrega del aparato.

Dicha garantía tiene validez única y exclusivamente para los aparatos vendidos e instalados en el territorio español.

Las reparaciones se realizarán en los talleres de Servicio de Asistencia Técnico Oficial.

El material sustituido en garantía quedará en propiedad del garante.

ALCANCE DE LA GARANTÍA:

Salvo prueba en contrario, se entenderá que los bienes son conformes y aptos para la finalidad que se adquirieron y siempre que se lleve a cabo bajo las siguientes condiciones:

- El aparato garantizado deberá corresponder a los que el fabricante destina expresamente para España, y deberá ser instalado en España.
- Los repuestos que sean necesarios sustituir serán los determinados por nuestro Servicio Técnico Oficial, y en todos los casos serán originales del fabricante.
- La garantía es válida siempre que se realicen las operaciones normales de mantenimiento descritas en las instrucciones técnicas suministradas con los equipos.
- El consumidor deberá informar al garante de la falta de conformidad del bien, en un plazo inferior a dos meses desde que tuvo conocimiento de esta.

La garantía no cubre las incidencias producidas por:

- La alimentación eléctrica de equipos con grupos electrógenos o cualquier otro sistema que no sea una red eléctrica estable y de suficiente capacidad.
- Los productos cuya reparación no haya sido realizada por el Servicio Técnico Oficial del fabricante y/o personal autorizado por el mismo.
- Corrosiones, deformaciones, etc., producidas por un almacenamiento inadecuado.
- Manipulación del producto por personal ajeno al designado por el fabricante durante el período de garantía.
- Montaje no acorde con las instrucciones que se suministran en los equipos.
- Instalación del equipo que no respete las Leyes y Reglamentaciones en vigor (electricidad, etc.).
- Defectos en las instalaciones eléctricas.
- Anomalías causadas por agentes atmosféricos (hielos, rayos, inundaciones, etc.) así como por corrientes erráticas.
- Mantenimiento inadecuado, descuido o mal uso.

Los daños producidos por el transporte deberán ser reclamados por el usuario directamente al transportista.

MUY IMPORTANTE:

Para hacer uso del derecho de Garantía aquí reconocido, será requisito necesario que el aparato se destine al uso doméstico. También será necesario presentar al personal técnico del fabricante antes de su intervención, la factura o tique de compra del aparato junto con el albarán de entrega correspondiente si este fuese de fecha posterior. Las posibles reclamaciones deberán efectuarse ante el organismo competente en esta materia.

NOTA: Todos nuestros Servicios Técnicos Oficiales disponen de la correspondiente acreditación por parte del fabricante. Exija esta acreditación en cualquier intervención.

SERVICIO DE
ASISTENCIA TÉCNICA

www.cointra.es

Estamos a su disposición en el teléfono:

FABRICADO EN ESPAÑA

902 40 20 10 / 912 176 834

COINTRA

USUÁRIO

Nome

Domicílio

Localidade

VENDEDOR

Nome

Domicílio

Localidade

Data de venda

Carimbo e assinatura do distribuidor

CERTIFICADO DE GARANTÍA

GARANTE: Ferrolí España, S.L.U., com sede social na Polígono Industrial de Villayuda, Calle Alcalde Martín Cobos, 4 – 09007 Burgos

PRODUTO: esta garantia é aplicável aos emissores térmicos eléctricos contidos no presente manual.

GARANTIA:

Os aparelhos fornecidos são garantidos de acordo com o Decreto-Lei 84/2008, de 21 de Maio, de garantia na venda de bens de consumo por um período de **2 anos** contra as faltas de conformidade que se manifestem desde a entrega do produto.

Salvo prova em contrário, presume-se que as falhas de conformidade que se manifestem passados 6 meses desde a entrega não existiam quando o bem foi entregue.

A garantia das peças sobressalentes terá uma duração de **2 anos** a partir da data de entrega do aparelho.

Tal garantia é válida única e exclusivamente para os aparelhos vendidos e instalados no território português.

As reparações serão realizadas nas oficinas do Serviço de Assistência Técnica Oficial.

O material substituído em garantia quedará em propriedade do garante.

ALCANCE DA GARANTIA:

Salvo prova em contrário, entender-se-á que os bens estão em conformidade e preparados para a finalidade para a qual foram adquiridos e sempre que sejam usados nas condições seguintes:

- O aparelho garantido deverá corresponder aos que o fabricante destina expressamente à Portugal, e deverá ser instalado na Portugal.
- As peças que seja necessário substituir serão as que tiverem sido indicadas pelo nosso Serviço Técnico Oficial, e em todos os casos serão originais do fabricante.
- A garantia é válida sempre que sejam realizadas as operações normais de manutenção descritas nas instruções técnicas fornecidas com os equipamentos.
- O consumidor deverá informar o garante sobre a falta de conformidade do bem, num prazo inferior a dois meses desde que teve conhecimento da mesma.

A garantia não cobre as incidências produzidas por:

- A alimentação eléctrica de equipamentos com grupos electrogéneos ou qualquer outro sistema que não seja uma rede eléctrica estável e de suficiente capacidade.
- Os produtos cuja reparação não tenha sido efectuada pelo Serviço Técnico Oficial do fabricante e/ou por pessoal autorizado pelo mesmo.
- Corrosões, deformações, etc., provocadas por armazenamento inadequado.
- Manipulação do produto por pessoal alheio ao designado pelo fabricante durante o período de garantia.
- Montagem feita não seguindo as instruções fornecidas com os equipamentos.
- Instalação do equipamento não respeitadora das Leis e das Regulamentações em vigor (eletricidade, hidráulicas, etc.).
- Defeitos nas instalações eléctricas.
- Anomalias causadas por agentes atmosféricos (gelos, raios, inundações, etc.) assim como por correntes erráticas.
- Manutenção inadequada, descuido ou mau uso.

Os danos produzidos no transporte deverão ser reclamados pelo utilizador directamente à transportadora.

MUITO IMPORTANTE:

Para que possa fazer uso do direito de Garantia aqui reconhecido, exige-se que o aparelho seja destinado a uso doméstico. Também será necessário apresentar ao pessoal técnico do fabricante antes da sua intervenção, a factura ou o talão de compra do aparelho, juntamente com a guia de entrega correspondente, se esta tiver data posterior. As possíveis reclamações deveram-se efetuar ante o organismo competente nesta matéria.

NOTA: Todos os nossos Serviços Técnicos Oficiais dispõem da respectiva certificação por parte do fabricante. Exija esta acreditação em qualquer intervenção.

SERVICIO DE
ASISTENCIA TÉCNICA

www.cointra.es

Estamos à sua disposição no telefone:

FABRICADO EM ESPANHA

808 202 774

COINTRA

USER

Name
Address
Town

SELLER

Name
Address
Town

Date of sale

Distributor stamp and signature

WARRANTY CERTIFICATE

GUARANTEE: Ferrolí España, S.L.U., with social address Polígono Industrial de Villayuda, Calle Alcalde Martín Cobos, 4 – 09007 Burgos

PRODUCT: this warranty is applicable to the electric thermal emitters contained in this manual.

WARRANTY:

The appliances supplied are guaranteed in accordance with the Royal Legislative Decree 1/2007 of 16 November, approving the revised text of the General Law for the Protection of Consumers and Users and other complementary laws, for a period of **2 years** against manufacturing faults from the delivery of the product.

Unless proven otherwise, it will be assumed that any lack of conformity that appears 6 months after the delivery did not exist when the item was delivered.

The warranty of the spare parts will have a duration of **2 years** from the date of delivery of the appliance.

This warranty applies only and exclusively for appliances sold and installed in Spanish territory.

Repairs will be carried out in the Official Technical Assistance Service workshops.

The material replaced under warranty will be property of the guarantee.

SCOPE OF WARRANTY:

Unless proven otherwise, it will be assumed that the products acquired are suitable and good for the purpose for which they are acquired and that always happen under the following conditions:

- The guaranteed appliance shall correspond to the manufacturer intended for Spain and must be installed in Spain.
- The spare parts which are necessary to replace will be determined by our Official Technical Service, and in all cases, they must be original parts of the manufacturer.
- The warranty is valid provided the normal maintenance operations described in the technical instructions supplied with the appliance are carried out.
- The consumer must inform the guarantee if the product is not up to standard, within a period of no more than two months from the date on which this becomes apparent.

The warranty does not cover incidents caused by:

- The power supply from systems with power generators or any other system that is not a stable electric circuit or that does not have sufficient capacity.
- Products that have been repaired by someone who is not from the manufacturer's Official Technical Service and/or personnel authorized thereof.
- Corrosion, deformation, etc., caused by unsuitable storage.
- Handling of the product by personnel not employed by the manufacturer during the warranty period.
- Installation not in accordance with the instructions supplied with the appliance.
- Installation of the appliance without observing the current Laws and Regulations in force (electricity, etc.).
- Defects in electrical installations.
- Anomalies caused by atmospheric agents (ice, lightning, floods, etc.), as well as unsteady currents.
- Improper maintenance, carelessness or incorrect use.

Transport damages must be claimed by the user directly to the carrier.

VERY IMPORTANT:

To claim on the right of Warranty here recognized, the appliance must be intended for household use. It will also be necessary to present the invoice or the receipt of the appliance along with the corresponding delivery note, if it was given later, to the technical staff of the manufacturer before his intervention. Any complaints may be made to the competent body in the matter.

NOTE: All our Official Technical Services have the corresponding accreditation by the manufacturer. Demand this accreditation in any intervention.

TECHNICAL ASSISTANCE
SERVICE

www.cointra.es

We are at your disposal on the phone:

MADE IN SPAIN

902 40 20 10 / 912 176 834



Avenida de Italia, 2 (Edificio Ferrolí)
28820 Coslada – Madrid – ESPAÑA
www.cointra.es

FABRICADO EN ESPAÑA - FABRICADO EM ESPANHA - MADE IN SPAIN

AT3023240 - 2020-09