

COSMOS

Emisor térmico eléctrico fluido inteligente Wifi
Emissor térmico eléctrico fluido inteligente Wifi
Wifi smart fluid electric thermal emitter

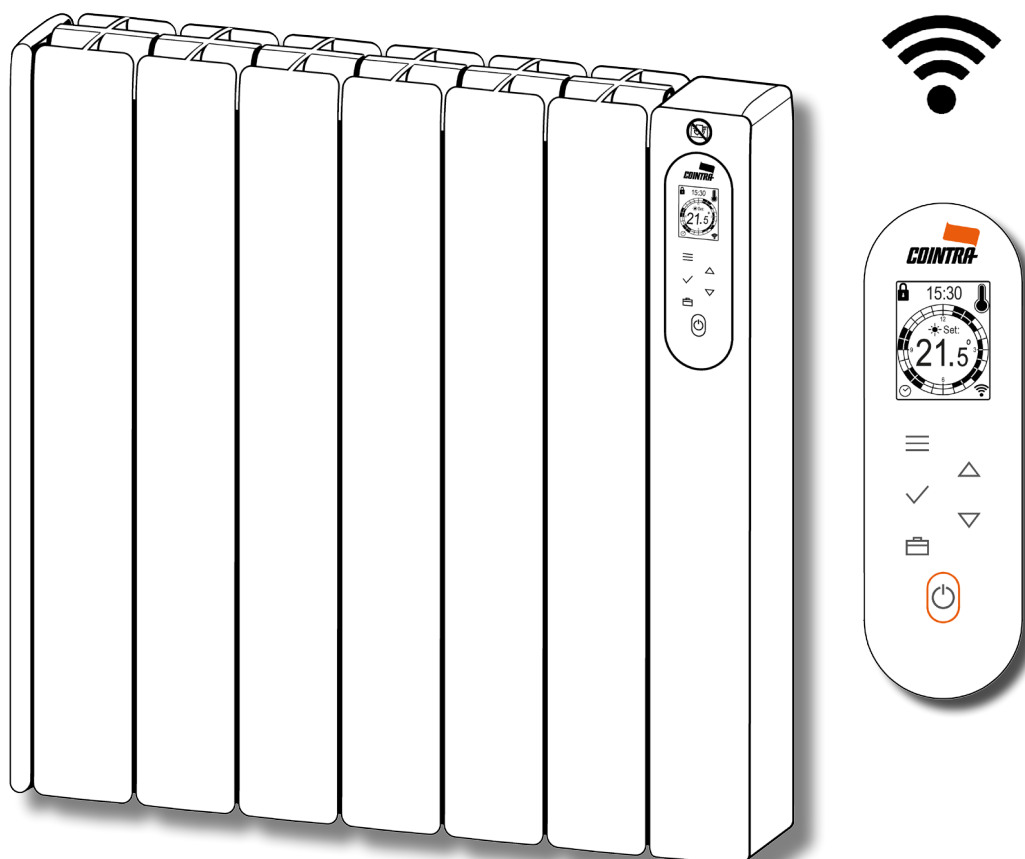

A73023080 - 2021-11



ES INSTRUCCIONES PARA LA INSTALACIÓN Y EL USO

PT INSTRUÇÕES PARA A INSTALAÇÃO E O USO

EN INSTRUCTIONS FOR INSTALLATION AND USE

ESPAÑOL	4
PORTUGUÊS	36
ENGLISH	68

IMPORTANTE:

- Para evitar sobrecalentamientos, no cubrir el aparato de calefacción. El propio aparato está marcado con el símbolo estándar de “No cubrir”. 
- Las personas no deben sentarse sobre el emisor.
- Este aparato no está destinado para uso en exteriores.
- Si el cable de alimentación está deteriorado, debe cambiarse por el fabricante, su servicio posventa o las personas cualificadas para ello, con objeto de evitar un posible peligro.
- El aparato no debe colocarse justamente debajo de una toma de corriente. Se debe proteger la línea eléctrica con un dispositivo diferencial de alta sensibilidad.
- El emisor debe instalarse de tal modo que alrededor de él haya el suficiente espacio para una correcta circulación del aire caliente, respetando siempre las distancias mínimas indicadas en la sección EMPLAZAMIENTO. Cualquier persona que se encuentre en la bañera o en la ducha no ha de poder acceder a los interruptores y otros dispositivos de puesta en marcha, respetándose 0.6 m de distancia entre el emisor y la bañera o ducha.
- El montaje es una parte importante de la seguridad. Para realizar la instalación correcta, vaya a la sección MONTAJE.
- Este aparato de calefacción lleva una cantidad específica de aceite especial. Las reparaciones para las que sea necesario abrir el depósito de aceite, sólo deben efectuarse por el fabricante o su servicio posventa que deberá contactarse normalmente en caso de fuga de aceite.

- Este aparato pueden utilizarlo niños con edad de 8 años y superior y personas con capacidades físicas, sensoriales o mentales reducidas o falta de experiencia y conocimiento, si se les ha dado la supervisión o formación apropiadas respecto al uso del aparato de una manera segura y comprenden los peligros que implica. Los niños no deben jugar con el aparato. La limpieza y el mantenimiento a realizar por el usuario no deben realizarlos los niños sin supervisión.
- Los niños menores de 3 años deben mantenerse fuera del alcance del aparato a menos que sean continuamente supervisados.
- Los niños desde 3 años y menores de 8 años deben sólo encender/apagar el aparato siempre que éste haya sido colocado o instalado en su posición de funcionamiento normal prevista y que sean supervisados o hayan recibido instrucciones relativas al uso del aparato de una forma segura y entiendan los riesgos que el aparato tiene. Los niños desde 3 años y menores de 8 años no deben enchufar, regular y limpiar el aparato o realizar operaciones de mantenimiento.

PRECAUCIÓN - Algunas partes de este producto pueden ponerse muy calientes y causar quemaduras. Debe ponerse atención particular cuando los niños y las personas vulnerables estén presentes.

- Cuando el emisor se desecha, seguir las disposiciones concernientes al aceite.
- No use este aparato de calefacción en el entorno inmediato de una bañera, ducha o piscina.
- No use este aparato de calefacción si se ha caído o si hay señales visibles de daño al mismo.

- No use este aparato de calefacción en habitaciones pequeñas que estén ocupadas por personas que no puedan abandonar por sí mismas la habitación, a menos que se proporcione vigilancia permanente.
- Para reducir el riesgo de fuego, mantenga los textiles, cortinas u otro material inflamable a una distancia mínima de 1 m de la salida de aire.

Este producto es conforme a la Directiva 2012/19/UE



El símbolo de la “papelera tachada” reproducido en el aparato indica que el producto, al final de su vida útil, debe ser tratado separadamente de los residuos domésticos, por lo que se ha de tirar en un centro de recogida selectiva de aparatos eléctricos y electrónicos o bien se ha de devolver al distribuidor en el momento de la compra de un nuevo aparato equivalente.

El usuario es responsable de la entrega del aparato, al final de su vida útil, a los centros de recogida establecida. La correcta recogida del aparato permitiendo el reciclaje del aparato al final de la vida útil del mismo, el tratamiento de éste y el desmantelamiento respetuoso con el medio ambiente, contribuye a evitar posibles efectos negativos sobre el medio ambiente y sobre la salud, y favorece el reciclaje de los materiales de los que está compuesto el producto.

Para informaciones más detalladas acerca de los sistemas de recogida disponibles, dirigirse a las instalaciones de recogida de los entes locales o a los distribuidores en los que se realizó la compra.



DISEÑADO Y FABRICADO EN ESPAÑA

ÍNDICE

1. PRESENTACIÓN	8
2. EMPLAZAMIENTO	8
3. CONEXIÓN ELÉCTRICA	9
4. MONTAJE	9
5. FUNCIONAMIENTO	11
5.1 PANEL DE CONTROL	11
5.2 ENCENDER Y APAGAR EL EMISOR	11
5.3 VINCULACIÓN DEL EMISOR A LA RED WIFI	12
5.3.1 Proceso de Registro y Vinculación del emisor a la Red Wifi	13
5.3.1.1 Registro del emisor en la APLICACIÓN	13
5.3.1.2 Vinculación del emisor a la red Wifi	14
5.3.2 Control del emisor a través de Asistentes Virtuales	14
5.3.3 Menú WIFI	15
5.3.3.1 Nombre del Emisor Wifi	15
5.3.3.2 Código del Emisor Wifi	15
5.3.3.3 Vincular Wifi	16
5.3.3.4 Red Wifi	16
5.3.3.5 Info Wifi	19
5.3.3.6 Actualización de Firmware	19
5.4 SELECCIÓN DEL MODO DE FUNCIONAMIENTO	20
5.4.1 CONFORT	21
5.4.2 ECONOMÍA	21
5.4.3 ANTIHIELO	21
5.4.4 PROGRAMACIÓN	21
5.4.5 Menú ENERGÍA	23
5.4.5.1 Tipo de Contador de Energía	24
5.4.5.2 Tarifa	24
5.4.5.3 Reinicio	25
5.4.6 Menú CONFIGURACIÓN	26
5.4.6.1 Nivel de luminosidad en reposo	26
5.4.6.2 Tiempo de luminosidad máxima	27
5.4.6.3 Ajuste de la hora	27
5.4.6.4 Limitación de Potencia	28
5.4.6.5 Ventanas abiertas	28
5.4.6.6 Control de Arranque adaptativo	28
5.4.6.7 Idioma	28
5.4.6.8 Moneda	28
5.4.6.9 Reiniciar a valores de fábrica	29
5.5 VISUALIZACIÓN DE TEMPERATURA Y CALENTAMIENTO	29
5.6 MODO MANUAL	29
5.7 FUNCIÓN VENTANAS ABIERTAS	30
5.8 FUNCIÓN CONTROL DE ARRANQUE ADAPTATIVO	31
5.9 BLOQUEO DEL TECLADO	31
5.10 CONFIGURACIÓN DE PARÁMETROS INTERNOS	32
5.11 MODO FÁCIL	33
6. TABLA DE ERRORES	34
7. TABLA DE CARACTERÍSTICAS	35
8. TABLA DE ECODISEÑO	35

COSMOS EMISOR TÉRMICO ELÉCTRICO FLUIDO INTELIGENTE WIFI

1. PRESENTACIÓN

Estimado cliente,

Muchas gracias por elegir los emisores térmicos eléctricos wifi COSMOS, de diseño cuidado, sistemas electrónicos de última tecnología (teclado táctil) y elevada fiabilidad (TRIAC), control inteligente para una máxima eficiencia y gran calidad constructiva. Cumpliendo con la directiva de Ecodiseño y diseñado y fabricado en España.

Los emisores térmicos COSMOS de COINTRA, así como todos sus materiales y componentes, han superado rigurosos controles que garantizan su calidad.

Antes de poner en marcha el emisor térmico, debe leer atentamente estas instrucciones, lo que le ayudará a conseguir un correcto funcionamiento del aparato con las máximas prestaciones y plena satisfacción. Consérvelas a mano en caso de duda.

2. EMPLAZAMIENTO

El lugar ideal para situar el emisor térmico eléctrico es lo más cerca posible de la pared más fría de la habitación.

No se recomienda instalar el emisor térmico en paredes exteriores sin aislar, sin embargo, en este caso, la parte de la pared detrás del emisor térmico debe aislarse.

En cuartos de baño, el emisor térmico eléctrico se situará fuera del volumen de protección, según lo dispuesto en la reglamentación en vigor (zona 3 de la figura).

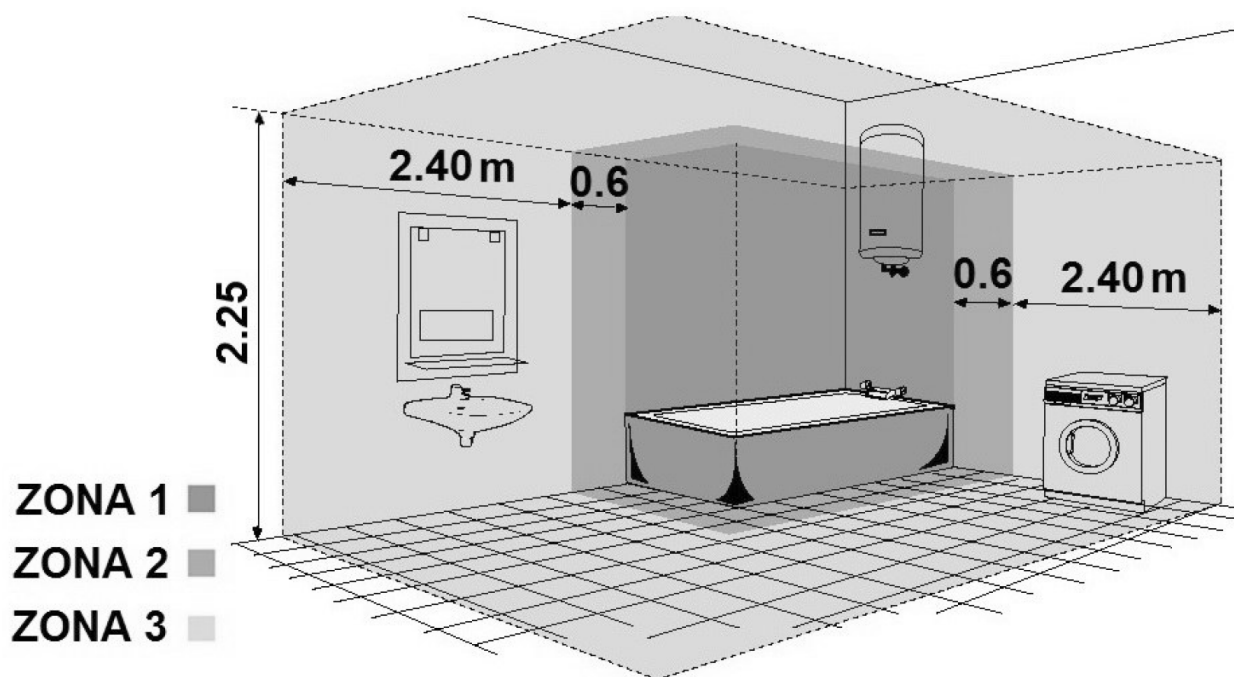

Clasificación de las zonas del cuarto de baño

Bajo ninguna circunstancia se debe colocar el emisor térmico debajo de una toma de corriente eléctrica.

Elija la ubicación del emisor con respecto a las distancias mínimas que se indican a continuación:

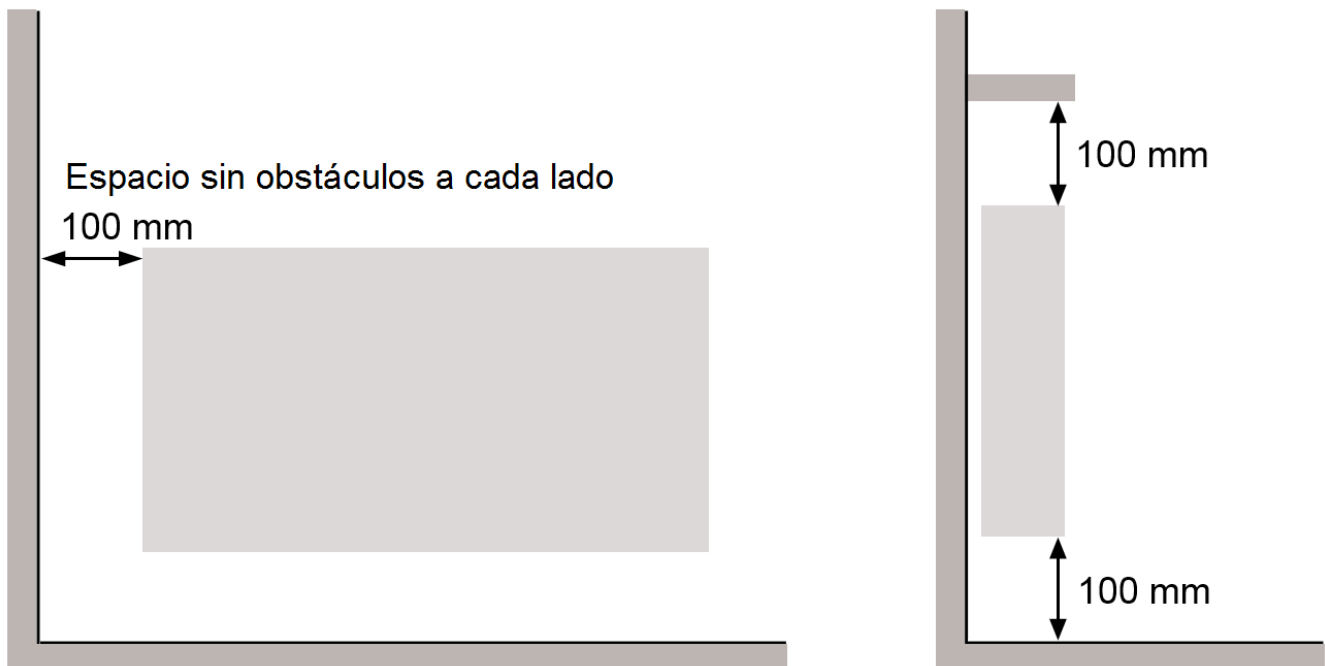

Nota: Si el alféizar de la ventana sobresale menos de 20 mm, se puede ignorar el espacio por encima del emisor.

3. CONEXIÓN ELÉCTRICA

El emisor térmico deberá conectarse a la línea eléctrica (230 V ~ 50 Hz) a través de su clavija. Además, se deben tener en cuenta las siguientes advertencias:

- El aparato no debe colocarse debajo de una toma de corriente o interruptor.
- Se debe proteger la línea eléctrica con un dispositivo diferencial de alta sensibilidad.

4. MONTAJE

El emisor térmico se debe coger por los asideros, para su manipulación, como se indica en la siguiente imagen:

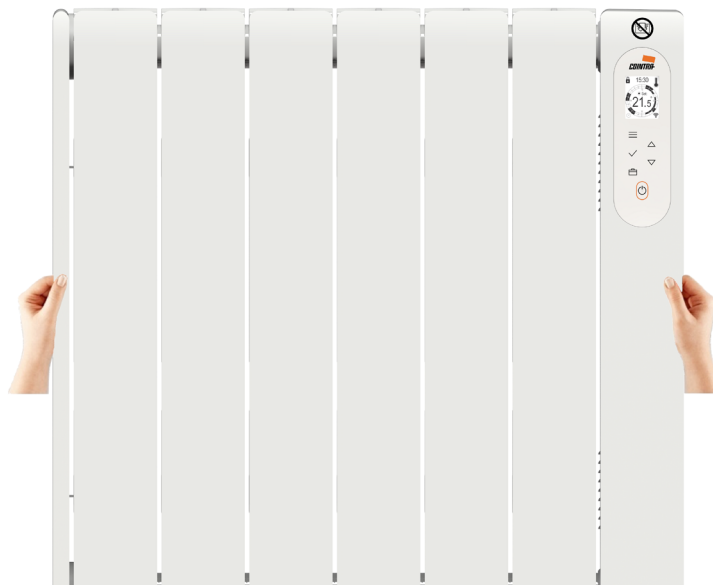

Para fijarlo a la pared deberá utilizar los separadores, escuadra, tornillos y tacos que se suministran con el aparato, según las instrucciones de la plantilla impresa en la caja.

En caso de no disponer de esta plantilla de cartón puede seguir estas instrucciones:

1. Trazar sobre la pared la posición del taladro inferior de los soportes.

Modelo	Cotas (mm)		N.º de soportes (*)
	A	B	
COSMOS 500	160	80	2+1
COSMOS 750	240	160	
COSMOS 1000	320	160	
COSMOS 1200	400	240	
COSMOS 1500	560	320	

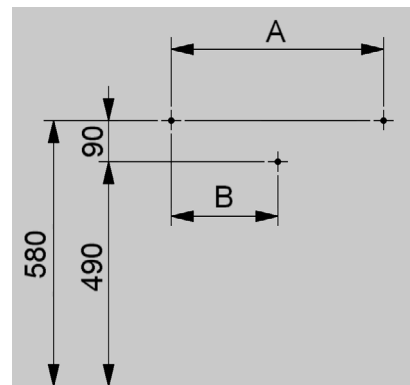

(*) La primera cifra corresponde al número de soportes de plástico sobre los que se cuelga el emisor y la segunda corresponde al número de soportes de chapa que fija el emisor.

2. Colocar los soportes correspondientes, sobre cada una de las marcas realizadas, haciendo coincidir el taladro inferior. Seguidamente marcar los taladros superiores de cada soporte.

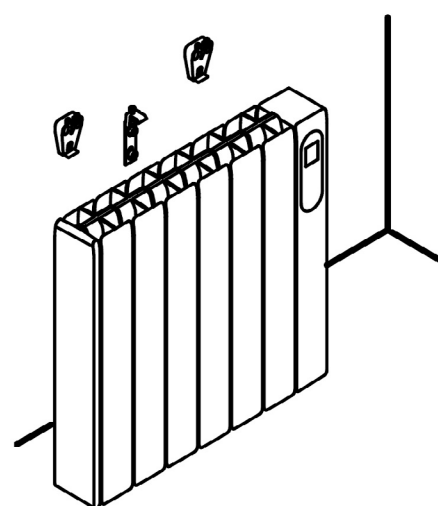
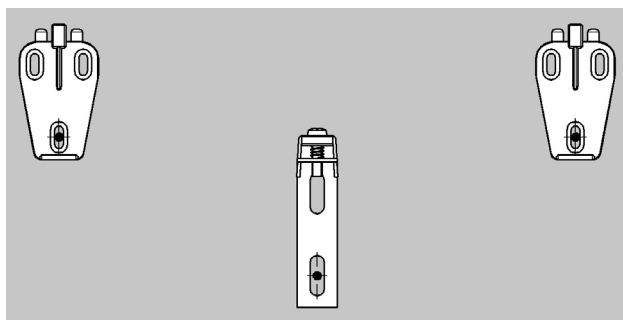

3. Taladrar la pared en las marcas realizadas, colocar los tacos, atornillar los soportes y colgar el emisor.

4. En el soporte de chapa, apretar el tornillo de la parte superior hasta que el ajuste necesario fije el emisor

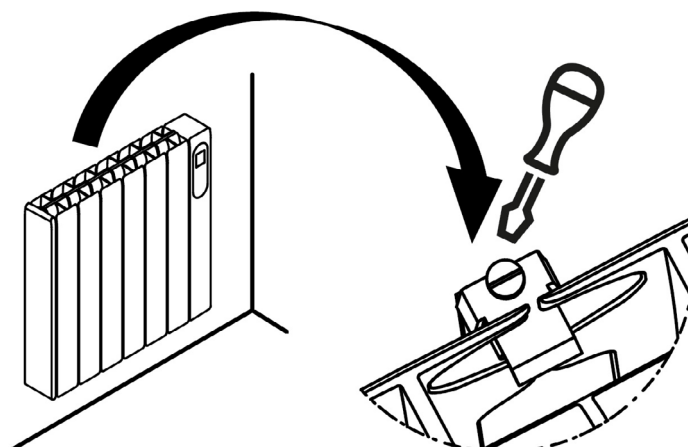

5. FUNCIONAMIENTO

5.1 PANEL DE CONTROL

El panel de control consta de una gran pantalla TFT-LCD con retroiluminación blanca e imágenes en negro para facilitar la legibilidad. Hay seis teclas sensibles al tacto como se detalla a continuación:

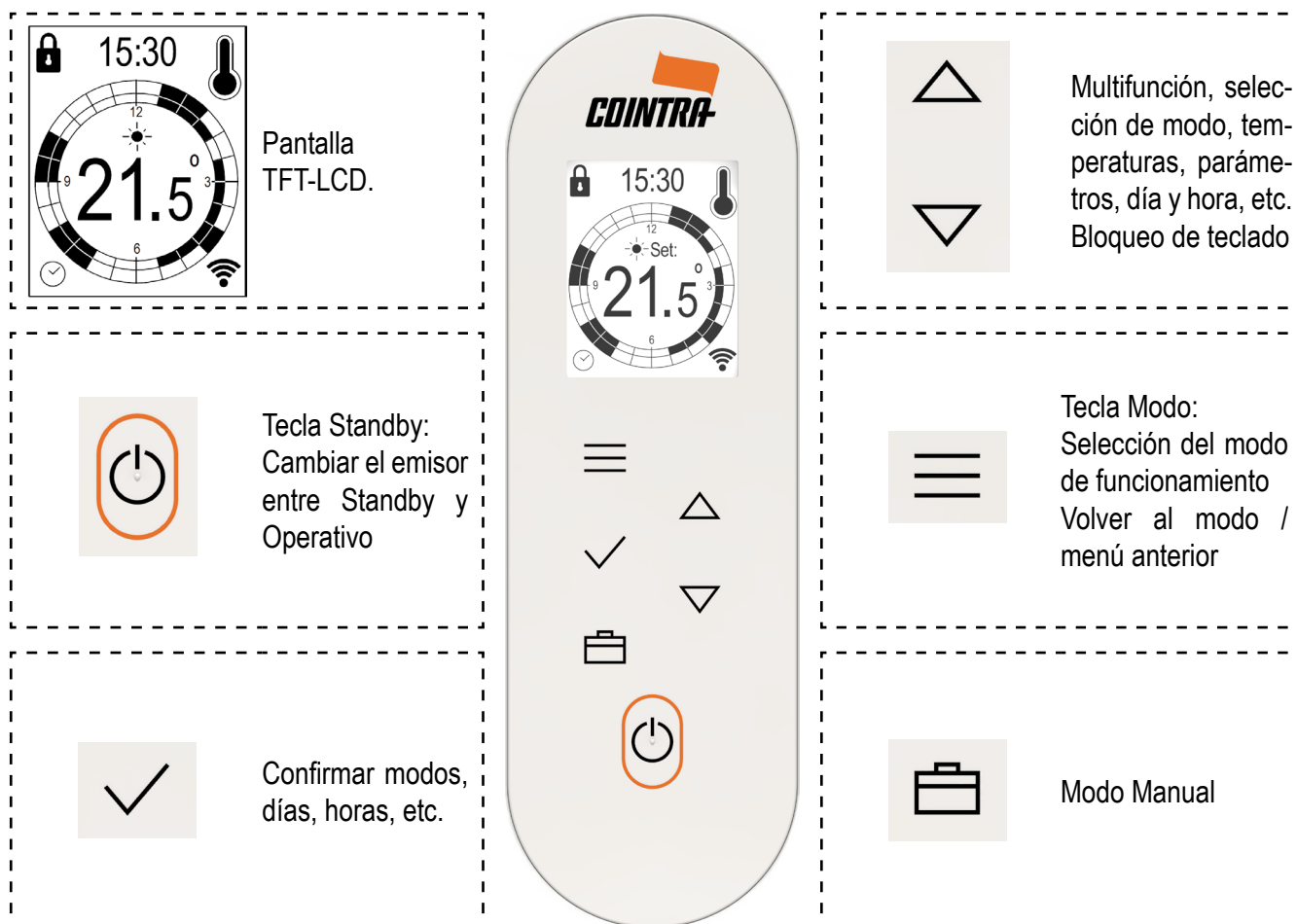

5.2 ENCENDER Y APAGAR EL EMISOR

Para encender el emisor, se ha de conectar a la red eléctrica (230 V ~ 50 Hz), a través de su clavija; el icono standby o el modo operativo actual aparecerán en la pantalla. El emisor se apaga desenchufándolo de la red a través de la clavija.

Si el emisor está en modo Standby, para ponerlo Operativo toque y mantenga pulsada la tecla **Standby**; sonará un pitido doble una vez que el emisor esté Operativo. La pantalla de standby cambia para mostrar la pantalla de bienvenida y luego el emisor comenzará en el modo de funcionamiento anterior.

Para configurarlo en modo Standby, toque y mantenga pulsada la tecla **Standby**; sonará un pitido largo y aparecerá la pantalla de despedida. La luz de fondo se desvanecerá después de 1.5 segundos.

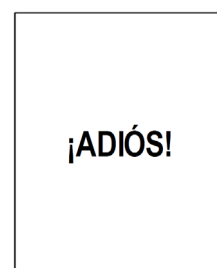

Cuando el emisor está en modo Standby y se toca cualquier tecla, sonará un pitido breve y la pantalla de standby aparecerá. Desde Standby, el emisor se puede bloquear (consulte la pág. 31 de este manual).

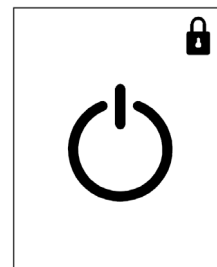

En caso de cualquier falla de energía o desconexión, el emisor **siempre recordará el modo operativo anterior, la temperatura y el estado (Standby / Operativo y bloqueado / desbloqueado)**.

El día y la hora se guardan cuando se desconecta de la alimentación de la red eléctrica hasta por **10 años, dependiendo de la vida útil de la pila de botón (pila de repuesto CR2032)**.

Cuando se agota la pila de botón, deberá volver a introducir el día y la hora de acuerdo con la pág. 27 de este manual.

Aun teniendo la pila de botón agotada, **si el emisor COSMOS está vinculado a una Red Wifi y tiene comunicación con la misma** (por ejemplo, rúter encendido y con conectividad), **el día y la hora del emisor siempre estará automáticamente actualizada, según la zona horaria configurada del emisor**.

IMPORTANTE: Para garantizar su seguridad, le recomendamos que contacte a un electricista autorizado para reemplazar la pila de botón.

La programación diaria y semanal que realice el usuario, así como la información de la red Wifi vinculada, en ningún momento se pierden por una desconexión prolongada en el tiempo.

5.3 VINCULACIÓN DEL EMISOR A LA RED WIFI

El emisor COSMOS ofrece la posibilidad de controlarlo de forma remota. Para disfrutar de las ventajas que aporta esta funcionalidad, es necesario descargarse la **Aplicación COINTRA ELECTRIC** que habilita su control en nuestros dispositivos móviles.

A través de la Aplicación, se podrá vincular el emisor COSMOS a la red Wifi con la que queremos que trabaje, para así obtener acceso completo a su control remoto.

Se adjunta código QR para su escaneo que permite acceder directamente al punto de descarga de la Aplicación **COINTRA ELECTRIC**, disponible para instalarse en **Android** y en **iOS**:

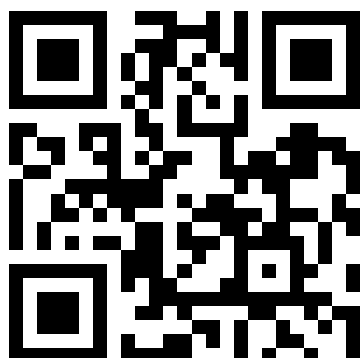

Si se desea, también se puede buscar en las plataformas introduciendo **“COINTRA ELECTRIC”**.

Una vez descargada e instalada la Aplicación, ya se puede llevar a cabo el proceso de **Registro del Emisor y su Vinculación a la Red Wifi**.

5.3.1 Proceso de Registro y Vinculación del emisor a la Red Wifi

Para poder controlar el emisor COSMOS desde nuestros dispositivos móviles y aprovechar todas las comodidades que nos ofrece, debemos completar estos dos procesos:

1 - Registro del emisor COSMOS en la Aplicación **COINTRA ELECTRIC**.

2 - Vinculación del emisor a la Red Wifi.

Nota: Para el primer emisor COSMOS adquirido, el proceso debe seguir siempre este orden estricto. Sin embargo, para los emisores COSMOS adicionales que se adquieran y se quieran controlar desde la misma cuenta de usuario, se pueden realizar ambos procesos en el orden que se desee.

5.3.1.1 Registro del emisor en la APLICACIÓN

Una vez instalada la Aplicación **COINTRA ELECTRIC**, debemos en primer lugar registrarnos como nuevo usuario, con nuestros datos y los del emisor COSMOS adquirido pulsando en **CREAR NUEVA CUENTA**. La información que se debe rellenar es la siguiente:

Datos del Usuario:

- *Email*, será el usuario con el que identificarse en la Aplicación.
- *Contraseña*, para la seguridad de acceso (compuesto por 8 caracteres como mínimo).

Datos del Emisor COSMOS:

- *Código del Emisor*, identifica el dispositivo concreto. Se encuentra a través de las siguientes pantallas:

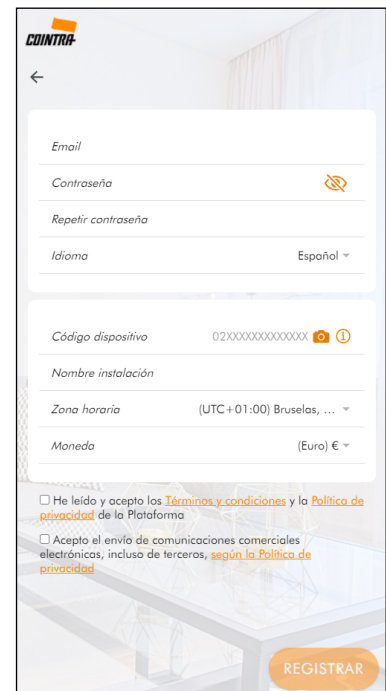
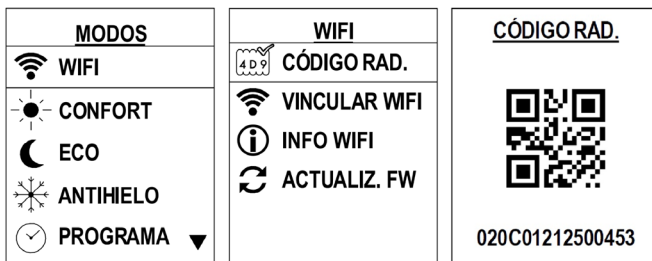

- *Nombre del Emisor*, para nombrar e identificar al emisor fácilmente en la Aplicación.
- *Nombre de la Instalación*, para nombrar la ubicación donde se va a instalar el emisor o emisores COSMOS. Cada instalación, y por tanto todos sus emisores, tendrá una Zona horaria concreta, así como una configuración de Tarifa definida, para las funciones de la Aplicación.

Ejemplo: "CASA FAMILIAR"

Tras pulsar en **REGISTRAR**, se habrá creado la nueva cuenta de usuario y se enviará un mensaje al email indicado con un Código de Activación que pedirá la Aplicación.

Al acceder a **INICIAR SESIÓN** con los datos de la nueva cuenta creada, aparecerá el Formulario de Activación. Se debe revisar el email, introducir el Código de Activación enviado al mismo y pulsar en **FINALIZAR REGISTRO**.

Tras concluir este paso, nos preguntará si queremos en ese momento proceder a la Vinculación del emisor con la red Wifi con la que queremos que trabaje.

Si no se desea realizar la Vinculación en ese momento, siempre se puede realizar más adelante, accediendo en cualquier momento al **Botón Wifi** dentro del Menú **Instalaciones** de la Aplicación **COINTRA ELECTRIC**.



Nota: Una vez que ya tenemos un perfil de usuario en la Aplicación, se podrán ir añadiendo más emisores COSMOS accediendo a él, así como vincularles la red Wifi correspondiente.

5.3.1.2 Vinculación del emisor a la red Wifi

En este paso vamos a conectar:

- 1º - El emisor a nuestro dispositivo móvil de forma directa
- 2º - El emisor finalmente a la red Wifi deseada para poder controlarlo en remoto

Tras registrar o añadir un emisor en la Aplicación, se nos preguntará si queremos vincularlo a la red Wifi en ese momento. Si la respuesta es **CONTINUAR**, se inicia el proceso de vinculación y deben seguirse los pasos del mismo:

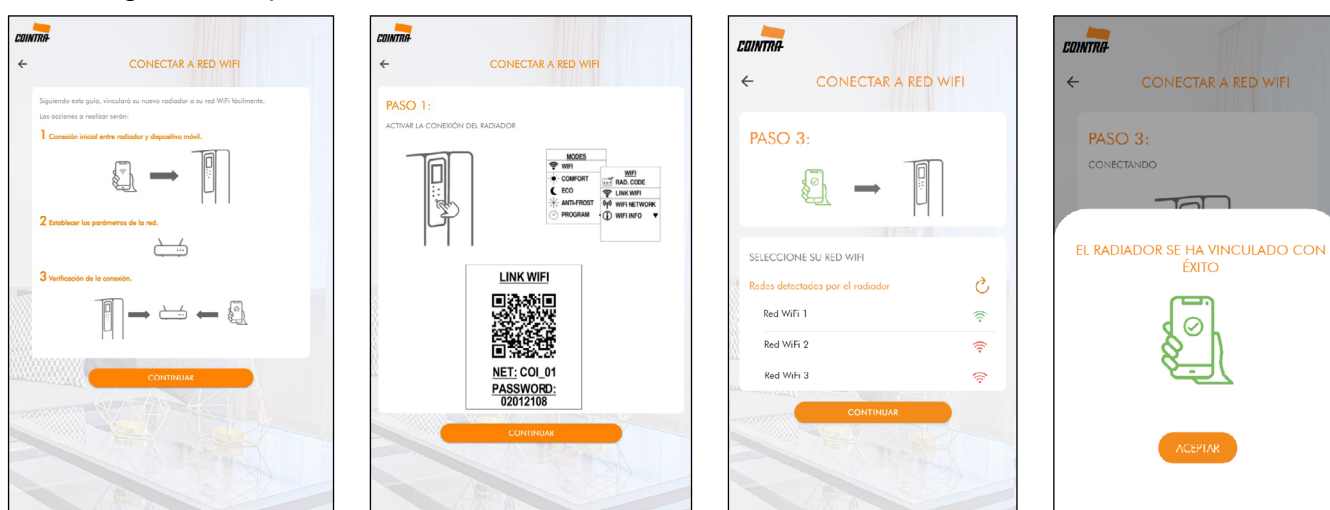

La propia Aplicación, nos irá indicando los pasos que debemos seguir para poder vincular nuestro emisor de forma satisfactoria. Las imágenes que se muestran arriba, serán la pantallas que veremos en el dispositivo móvil desde el que llevemos a cabo el proceso.

Se pulsará **ACEPTAR** para confirmar la vinculación, y se accederá al menú Instalaciones de la Aplicación una vez completado el proceso, para comenzar a controlar su emisor COSMOS.

Nota: En la pantalla del PASO 3 aparecerán las redes Wifi que detecta el emisor y deberemos seleccionar con la que queremos trabajar (ejemplo: la de casa si tenemos el emisor en casa). La única condición que debe cumplir es que sea de frecuencia 2.4 GHz. Este tipo de red ofrece una mayor alcance de manera que nos aseguramos la conexión del dispositivo.

5.3.2 Control del emisor a través de Asistentes Virtuales

Una vez instalada la Aplicación **COINTRA ELECTRIC** y registrado en la misma, de manera alternativa puede controlar la Aplicación, y por tanto los emisores COSMOS, a través de los siguientes Asistentes Virtuales:

- **Asistente de Google**
- **Amazon Alexa**

La información sobre el uso de estos Asistentes Virtuales con la Aplicación **COINTRA ELECTRIC** y los emisores COSMOS se encuentra disponible en el siguiente enlace a la derecha, en código QR para escanear:



5.3.3 Menú WIFI

Para concluir con éxito desde el emisor los procesos descritos de Registro y Vinculación a la Red Wifi, debe accederse al menú Wifi del emisor, que es la primera opción dentro del menú Modos.

Una vez que el emisor está Operativo, en todos los modos de funcionamiento excepto Manual, el menú Modos se muestra al tocar la tecla **Modo** una vez. Si está en modo Manual, toque la tecla **Modo** dos veces para acceder a este menú.

En este menú Modos, el modo deseado se selecciona con las teclas ▲ y ▼; para seleccionar e ingresar al menú Wifi, toque la tecla ▲ hasta que se alcance esta primera opción, menú Wifi, y toque la tecla **OK**.

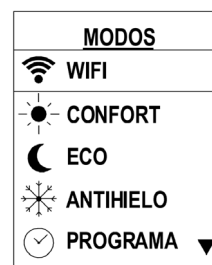

El menú Wifi ofrece la información necesaria y la posibilidad de manejar la conexión a la red Wifi vinculada del emisor COSMOS.

Hay 4 / 5 menús dentro del menú Wifi, dependiendo de si el emisor tiene una red Wifi vinculada o no (consulte la pág. 16 de este manual), que pueden seleccionarse mediante las teclas ▼ y ▲, y tocando la tecla **OK** cuando el menú deseado esté resaltado.

Desde el menú Wifi, se puede tocar la tecla **Modo** para volver al modo operativo anterior. Si no se toca ninguna tecla durante 30 segundos, el emisor volverá también al modo operativo anterior.

5.3.3.1 Nombre del Emisor Wifi

En la parte inferior de la pantalla TFT del menú Wifi aparecerá el Nombre que se asigna al emisor COSMOS registrado mediante la Aplicación **COINTRA ELECTRIC**, una vez que se haya vinculado a una red Wifi; este nombre puede ser modificado en cualquier momento desde la Aplicación.

Si teniendo red Wifi vinculada y conectada, no aparece ningún Nombre de emisor en el menú Wifi, significa que el emisor no está registrado con ningún usuario en la Aplicación.

Nota: Los emisores se podrán desvincular de la red Wifi en cualquier momento y volver a vincularse a la misma u otra red (ver más adelante); en cualquiera de estos casos el Nombre del Emisor seguiría representado, pues sigue registrado en la Aplicación.

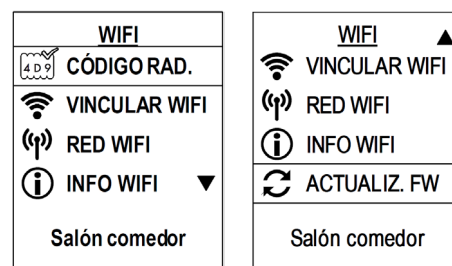

5.3.3.2 Código del Emisor Wifi



El Código del Emisor es el identificador necesario para registrar el dispositivo en la Aplicación, por ello este menú CÓDIGO RAD. es el primero que aparece en el menú Wifi.

Tocando la tecla **OK**, aparecerá una pantalla informativa que mostrará el código del emisor de dos formas:

- **Aparece un QR que representa el código.** Desde la Aplicación se puede seleccionar la cámara del dispositivo móvil para escanearlo.
- **Código alfanumérico de 15 caracteres** que identifica al dispositivo. Se debe copiar en el campo indicado del Formulario de Registro de la Aplicación.



Desde esta pantalla "CÓDIGO RAD.", si se toca la tecla **OK** o **Modo**, el emisor volverá automáticamente al menú Wifi. Si no se toca ninguna tecla durante 2 minutos, el emisor volverá al modo operativo anterior.

5.3.3.3 Vincular Wifi

Tras el registro en la Aplicación **COINTRA ELECTRIC** del primer emisor COSMOS adquirido, e indistintamente para los siguientes emisores COSMOS que se añadan, deberemos vincular el emisor a una red Wifi para poder manejarlo en remoto.

En primer lugar se debe habilitar la propia Red Wifi del emisor; nos posicionaremos sobre la opción Vincular Wifi y tras tocar el botón **OK**, sucederán dos cosas:

- El emisor COSMOS entrará en modo de emisión de su propia Red Wifi (necesario para el proceso de vinculación).
- Aparecerá una pantalla informativa con la Red Wifi propia del emisor COSMOS. Se logrará que el dispositivo móvil esté en contacto con el emisor Wifi (PASO 2 del Proceso de Vinculación) de una de las 2 siguientes maneras:
 - 1 - Escaneando directamente este QR con la cámara del dispositivo móvil
 - 2 - Introduciendo el Nombre y Contraseña de la Red indicadas en la pantalla:



NOMBRE RED: **COI_01**
CONTRASEÑA: **02012108**

Desde esta pantalla “VINCULAR WIFI”, si no se toca ninguna tecla durante 5 minutos, el emisor volverá al modo operativo anterior.

Una vez comenzado el proceso con la Aplicación, y mientras está activa la pantalla Vincular Wifi, si se produce algún error en el proceso debido a:

- Interrupción inesperada del proceso de vinculación con la red Wifi
- Introducción incorrecta desde la Aplicación de la contraseña de red Wifi a vincular
- Interrupción manual del proceso con la tecla **OK** o **Modo**



Aparecerá el texto “NO VINCULADA” en la pantalla y, seguidamente, el emisor volverá al menú Wifi.

Sin embargo, si a través de la Aplicación, estando activa la pantalla Vincular Wifi:

- Sí que se consigue establecer con éxito la vinculación física del emisor Wifi a la red Wifi deseada:

Aparecerá la palabra “VINCULADA”, con el Nombre de la red Wifi vinculada indicado en la parte inferior de la pantalla, y seguidamente, el emisor volverá al modo operativo anterior.



Una vez que el emisor tenga vinculada una red Wifi, y siempre que esta esté conectada, aparecerá el **símbolo Wifi** en todas las pantallas de funcionamiento operativo (consulte la pág. 17 de este manual).

5.3.3.4 Red Wifi

Este menú solo aparecerá cuando el emisor Wifi tenga ya una red Wifi vinculada. Permanecerá como seleccionable, siempre que siga vinculado a una red Wifi.

En la pantalla de este menú hay 2 opciones disponibles, que pueden seleccionarse con las teclas **▼** y **▲**, y tocando la tecla **OK** cuando la opción deseada esté resaltada.

Desde el menú Red Wifi, se puede tocar la tecla **Modo** para volver al menú Wifi. Si no se toca ninguna tecla durante 30 segundos, el emisor volverá al modo operativo anterior.

1 - DESCONECTAR / CONECTAR

- Una vez vinculado a una red Wifi, aparecerá de inicio disponible la opción **DESCONECTAR**.
- Al tocar la tecla **OK**, se realizará la desconexión física de la red Wifi vinculada y quedará así:
 - La opción que aparecerá entonces como seleccionable será **CONECTAR**.
 - El símbolo de conexión de red en la parte inferior cambiará su estado a tachado: 

2 - DESVINCULAR WIFI

Consiste en desvincular la red Wifi a la que previamente habíamos conseguido vincularnos a través de la Aplicación. Puede resultar interesante si queremos dejar un emisor "libre" sin red Wifi, para cambiar más adelante a otra red Wifi, o si ha habido algún error con la red Wifi vinculada.

Nota: Para vincular una red Wifi nueva (o volver a vincular la misma) no es necesario desvincularla primero.

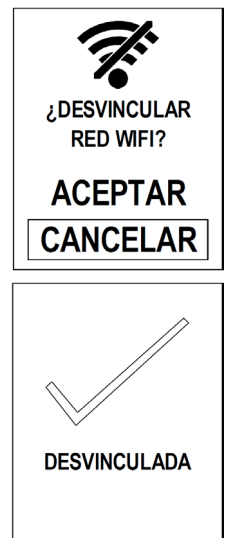

Al elegir Desvincular Wifi con la tecla **OK**, aparecerá la pantalla de consulta "¿DESVINCULAR RED WIFI?" con dos opciones, que se pueden seleccionar con ▲ y ▼, tal y como se muestra en la imagen de la derecha:

- Si se quiere salir de la pantalla sin aceptar la acción, con la tecla **OK** en la opción CANCELAR, se volverá al menú Red Wifi.
- Si se acepta la acción, tocando la tecla **OK** en la opción ACEPTAR, aparecerá en la pantalla la palabra "DESVINCULADA", confirmando la desvinculación y olvido de la red Wifi que tenía el emisor, y volverá al menú Wifi. El menú Red Wifi desaparecerá dentro del menú Wifi.
- Si no se toca ninguna tecla durante 30 segundos, el emisor volverá al modo operativo anterior.























En la parte inferior de la pantalla aparece la **información acerca de la Red Wifi**:

• Símbolo de Conexión de Red:

- Conectado 
- Desconectado 

Se verá un símbolo u otro en función del estado que se haya seleccionado en la primera opción (inicialmente Conectado, tras haberse vinculado a una red Wifi):

RED WIFI	RED WIFI	RED WIFI	RED WIFI	RED WIFI	RED WIFI
 DESCONECTAR	 DESCONECTAR	 DESCONECTAR	 DESCONECTAR	 CONECTAR	 DESCONECTAR
 DESVINC. WIFI	 DESVINC. WIFI	 DESVINC. WIFI	 DESVINC. WIFI	 DESVINC. WIFI	 DESVINC. WIFI
RED:  	RED:  	RED:  E3	RED:  E4	RED: 	NET:  
NETWORK_NAME _1234567890_ 12345678	NETWORK_NAME _1234567890_ 12345678	NETWORK_NAME _1234567890_ 12345678	NETWORK_NAME _1234567890_ 12345678	NETWORK_NAME _1234567890_ 12345678	NETWORK_NAME _1234567890_ 12345678

- **Símbolo Wifi:**

El símbolo Wifi está a la derecha del símbolo de Conexión de Red. Representa el estado de alcance o conectividad del emisor Wifi respecto a su red Wifi vinculada. Solo aparecerá si la red Wifi vinculada está físicamente conectada.

Es una copia en tiempo real del propio símbolo Wifi que aparece en las pantallas de operación, una vez que se tiene red Wifi vinculada y conectada.



Cada vez que el emisor COSMOS envía cualquier dato o estado a la red Wifi, para representarse en la Aplicación **COINTRA ELECTRIC** (por ejemplo, todos sus datos iniciales en el momento que se vincula a la red Wifi), así como cada vez que la red Wifi envía datos al emisor COSMOS, enviados desde la Aplicación (por ejemplo, cuando se controla en remoto para cambiar su temperatura de consigna), el símbolo Wifi hace un movimiento de sus ondas llenándose, para confirmar la comunicación correcta:



Quando el emisor COSMOS está vinculado a una red Wifi y correctamente registrado en la Aplicación **COINTRA ELECTRIC**, todas las funcionalidades operativas así como sus configuraciones pueden ser gestionadas directamente por la Aplicación sin tener que manipular el panel de control del emisor.

Si el emisor ha recibido algún cambio por parte de la Aplicación, su pantalla TFT no cambiará el nivel de luminosidad, ni emitirá ningún sonido, para no molestar a quien se encuentre en la estancia.

Cualquier cambio aplicado desde la Aplicación se puede deshacer o cambiar directamente desde el panel de control del emisor. De esta forma, cualquier modo operativo, estado o configuración aplicada al emisor a través de su panel de control, se mostrará en la Aplicación, teniendo siempre actualizado el estado del emisor en ambos lados si la conectividad es correcta.

Quando el emisor está operativo, envía periódicamente su temperatura ambiente a la Aplicación **COINTRA ELECTRIC**, dependiendo de su variación.

En el caso de que la red Wifi (por ejemplo, el router vinculado), esté desconectado o sin conectividad respecto al emisor (por ejemplo, muy distante del emisor), este notificará que la comunicación se perdió con el **símbolo Wifi tachado**:



Después de volver a conectar la red Wifi o recuperar la conectividad con la misma, el emisor COSMOS restaurará su símbolo Wifi sin el tachado, y se actualizarán ambos lados en sincronía, emisor y Aplicación, con las últimas modificaciones enviadas desde la Aplicación **COINTRA ELECTRIC** y las dispuestas en su panel de control, teniendo estos últimos cambios prioridad.

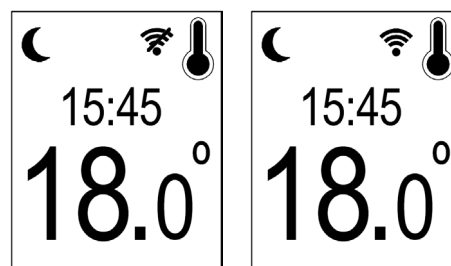

- **Nombre de la Red:**

Por último, en la parte más inferior de la pantalla del menú Red Wifi aparecerá el Nombre completo, o SSID, de la red Wifi vinculada.

Este dato resultará muy útil para consultar a qué red Wifi está vinculado el emisor Wifi ante algún problema en el funcionamiento.

5.3.3.5 Info Wifi

Se trata simplemente de una pantalla informativa que muestra el siguiente contenido:

1. DIRECCIÓN MAC:

Representación de la dirección MAC única de cada tarjeta electrónica, aportada por el módulo Wifi.

2. DIRECCIÓN IP:

Aparecerá en la pantalla lo siguiente:

- Dirección IP concreta con la que esté conectado el emisor a la red Wifi que tenga vinculada
- Dirección IP “vacía” (...) y texto “SIN CONEXIÓN”, cuando:
 - No haya ninguna red Wifi vinculada
 - Haya una red Wifi vinculada, pero la tenga desconectada
 - Haya una red Wifi vinculada, pero la conectividad sea fallida

INFO WIFI
DIRECCIÓN MAC: 01 : 3A : 1D 54 : 6B : 32
DIRECCIÓN IP: 192 . 158 . 2 . 100

INFO WIFI
DIRECCIÓN MAC: 01 : 3A : 1D 54 : 6B : 32
DIRECCIÓN IP:
SIN CONEXIÓN

En esta pantalla informativa, al tocar la tecla **OK** o **Modo**, se vuelve al menú Wifi. Si no se toca ninguna tecla durante 30 segundos, el emisor volverá al modo operativo anterior.

5.3.3.6 Actualización de Firmware

El emisor COSMOS permite la actualización remota del firmware de su electrónica, la cual es configurable a través de este último menú dentro del menú Wifi.

En la pantalla de este menú hay 2 opciones disponibles, que pueden seleccionarse con las teclas ▼ y ▲, y tocando la tecla **OK** cuando la opción deseada esté resaltada.

Desde este último menú, se puede tocar la tecla **Modo** para volver al menú Wifi. Si no se toca ninguna tecla durante 30 segundos, el emisor volverá al modo operativo anterior.

1 - AUTO - 02:00 AM

La primera de las opciones consiste en deshabilitar o habilitar la comprobación automática de actualización remota del firmware de la electrónica del COSMOS, estando habilitada por defecto.

Cuando esta opción está seleccionada, si se toca la tecla **OK**, se deshabilitará o habilitará directamente la comprobación automática de actualización de firmware.

ACTUALIZ. FW
<input checked="" type="checkbox"/> AUTO - 02:00 AM
 COMPROBAR
Versión 1.14.17
020C01212500453

ACTUALIZ. FW
<input type="checkbox"/> AUTO - 02:00 AM
 COMPROBAR
Versión 1.14.17
020C01212500453

Si la opción está habilitada, la comprobación automática de actualización se realizará diariamente a las 02:00 AM. Adicionalmente, teniendo la opción habilitada, siempre que haya un reinicio de la conectividad Wifi, 10 minutos después se comprobará también si hay actualización de firmware.

2 - COMPROBAR ACTUALIZACIONES

Independiente y adicionalmente a la comprobación automática, existe la posibilidad de comprobar en el momento si existe alguna actualización de firmware, esté habilitada o no la comprobación automática.

Al elegir esta segunda opción con la tecla **OK**, aparecerá la pantalla de consulta “¿COMPROBAR ACTUALIZACIONES?” con dos opciones, tal y como se muestra en la imagen.

- Si no se toca ninguna tecla durante 30 segundos, el emisor volverá al modo operativo anterior.
- Si quiere salir de la pantalla sin aceptar la acción, con **OK** en CANCELAR, vuelve al menú Actualización de Firmware.
- Si se acepta la acción, tocando la tecla **OK** en la opción ACEPTAR, aparecerá la pantalla “COMPROBANDO ACTUALIZACIONES DE FIRMWARE...”, ejecutándose la búsqueda de actualizaciones de firmware disponibles para la versión actual de la electrónica del emisor Wifi COSMOS.

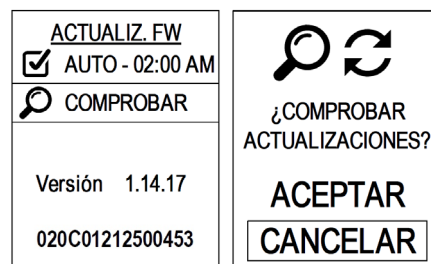

Si se ejecuta la búsqueda de actualizaciones sin existir conectividad con red Wifi, bien porque:

- No tiene ninguna red Wifi vinculada
- La red Wifi vinculada está desconectada
- La red Wifi vinculada está sin conectividad, o está demasiado lejana

El proceso de búsqueda se detiene directamente, apareciendo la pantalla “SIN CONEXIÓN”, y volviendo al menú Actualización de Firmware.

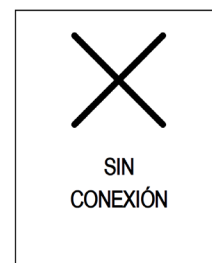

Si existiendo conectividad correcta con la red Wifi vinculada, tras verificar si hay nuevas versiones de firmware no encuentra ninguna para la versión actual de firmware del emisor COSMOS, aparecerá la pantalla “NO SE ENCONTRÓ NINGUNA ACTUALIZACIÓN DE FIRMWARE”, volviendo al menú Actualización de Firmware.

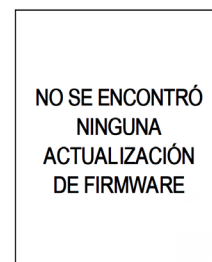

Una vez comenzado proceso de búsqueda, si se toca la tecla **Modo** se detendrá el mismo, apareciendo esta misma pantalla como confirmación y volviendo al menú Actualización de Firmware.

Si encuentra versión para actualizar, la descargará y, al finalizar este proceso, actualizará el firmware y mostrará la pantalla “FIRMWARE ACTUALIZADO”, justo antes de reiniciar el Módulo Wifi, con la nueva versión de firmware, y volver al último modo operativo.



Por último, en la parte inferior de la pantalla del menú Actualización de firmware aparece de manera fija y a modo informativo la **Versión actual de Firmware** del emisor (la cual precisamente se actualiza si la búsqueda es exitosa) así como el Código identificador del mismo.

5.4 SELECCIÓN DEL MODO DE FUNCIONAMIENTO

En el menú Modos, más allá del menú Wifi, podremos seleccionar el modo operativo deseado con las teclas **▲** y **▼**. Para seleccionar y entrar en el modo operativo, toque la tecla **OK**.

El emisor volverá al modo de funcionamiento anterior si se toca la tecla **Modo**, o después de 30 segundos sin tocar ninguna otra tecla.

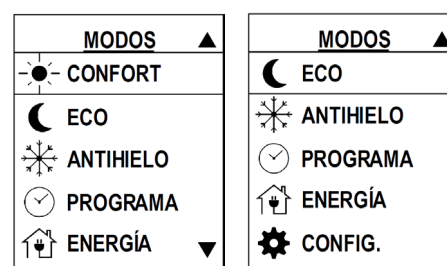

En cada uno de los modos de funcionamiento la pantalla cambiará automáticamente la visualización entre la hora actual y el día de la semana.

5.4.1 CONFORT

En el modo Confort la temperatura se selecciona directamente con las teclas ▲ y ▼. Los límites están **entre 12 °C y 30 °C** en pasos de 0.5 °C. Si se mantienen pulsadas las teclas, la temperatura cambia más rápido. Cuando la temperatura alcanza el valor máximo o mínimo se detendrá.



La temperatura de confort típica es de 20-21.5 °C. El modo Confort se utiliza normalmente durante las horas de ocupación de la estancia.

5.4.2 ECONOMÍA

En el modo Economía (ECO), el emisor automáticamente asigna una temperatura entre 0.5 °C y 4.5 °C (seleccionable por el usuario con las teclas ▲ y ▼) menor que la temperatura de confort seleccionada previamente. Al subir o bajar la temperatura de confort, sube o baja la temperatura ECO.

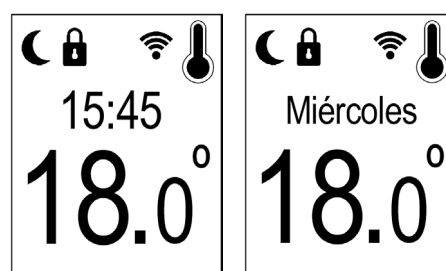

Como la temperatura de confort es de 12 °C a 30 °C, la temperatura ECO es **de 7.5 °C a 29.5 °C**, pero siempre dentro del rango entre 0.5 °C y 4.5 °C inferior a la temperatura de confort.

El modo Economía se utiliza durante la noche o en periodos de ausencia cortos. Evita que disminuya en exceso la temperatura, que supondrían costosas recuperaciones.

5.4.3 ANTIHIELO

En este modo la temperatura automáticamente es de **7 °C** (no modificable), y se suele utilizar en largos periodos de ausencia en los que se quiere evitar problemas de congelación.

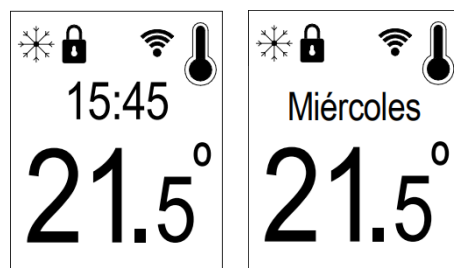

5.4.4 PROGRAMACIÓN

En el modo Programación el emisor cambia automáticamente entre 3 temperaturas de modo de acuerdo con el programa diario y semanal establecido por el usuario.

La visualización del programa diario se divide en dos pantallas: la pantalla AM de 00:00 a 11:59 y la pantalla PM de 12:00 a 23:59.

El programa se muestra alrededor de un círculo, que representa una cara de reloj analógico. La pantalla cambia automáticamente la visualización entre la hora actual y el día de la semana cada 5 segundos.

La pantalla del programa se muestra permanentemente y podemos ver su programa particular de 12 horas dividido en intervalos de media hora; los programas AM y PM se mostrarán según la hora del día.

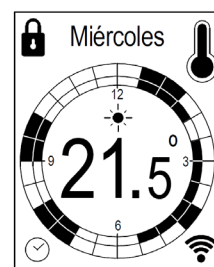

Cada intervalo de media hora de cada día de la semana se puede programar como:

Confort, Economía o Antihielo

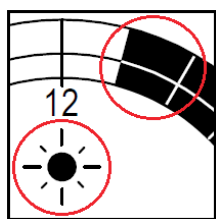

CONFORT

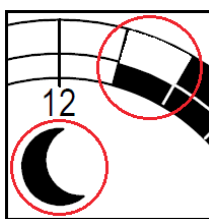

ECO

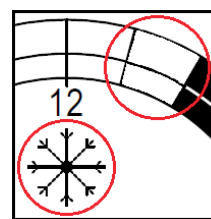

ANTIHELO

El intervalo de media hora actual parpadea para indicar al usuario cuál es la consigna marcada para ese momento. Además, el icono del sol, la luna o el hielo (iconos del modo de operación) se muestra en el centro de la pantalla por encima de la temperatura.

En el modo Programa las consignas de confort y eco pueden modificarse directamente con las teclas ▲ y ▼, cuando su modo particular está activo (la consigna de antihielo nunca puede modificarse). Cuando la temperatura de confort aumenta o disminuye, la temperatura eco aumenta o disminuye automáticamente en la cantidad establecida.

El Control de Arranque adaptativo se puede aplicar al modo Programación y se puede habilitar o deshabilitar en el modo Configuración (consulte la pág. 31 para obtener detalles sobre la función de Control de Arranque adaptativo). El modo Programación es el único modo en el que opera esta función.

Los emisores COSMOS vienen con un programa predeterminado que ayuda ahorrar en la factura de la luz, aprovechándose de las horas valle:

DE LUNES A VIERNES		SÁBADO - DOMINGO	
De 0 h a 8 h	ECO		
De 8 h a 10 h	CONFORT		
De 10 h a 14 h	ECO		
De 14 h a 16 h	CONFORT		
De 16 h a 22 h	ECO		
De 22 h a 24 h	CONFORT	De 0 h a 8 h ECO	
		De 8 h a 24 h CONFORT	

EDITAR PROGRAMA

Selección del día a modificar

Modo Programación

Selección de la hora y el modo (tras la selección del día)

Desplácese a la hora con

Seleccione el modo en cada franja horaria:

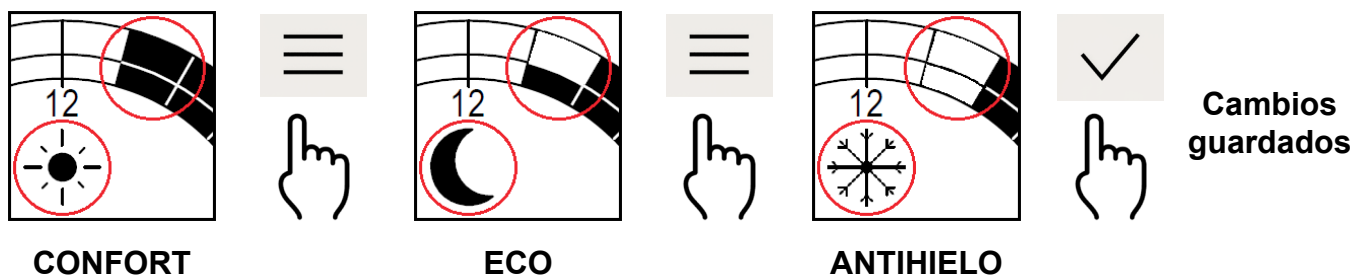

Copiar programa diario

Si desea copiar el programa completo de un día en particular al día siguiente o días consecutivos:

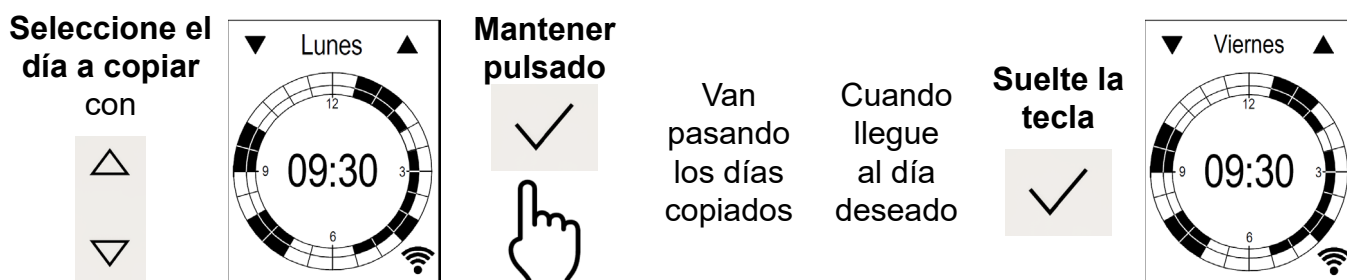

Para salir y volver al modo Programación desde la pantalla de edición, toque la tecla .

Al editar un programa, si no se toca ninguna tecla durante 30 segundos, el emisor volverá al modo de ejecución del Programa.

5.4.5 Menú ENERGÍA

Este menú registra y muestra el consumo energético del emisor eléctrico y su coste estimado asociado. Contiene 4 tipos de Contadores de Energía, diferentes en función del periodo de tiempo seleccionado.

Nota: En la Aplicación **COINTRA ELECTRIC** esta característica está disponible pero de manera independiente, con funcionalidades adicionales.

En la pantalla principal hay 3 selecciones posibles, que pueden elegirse con las teclas ▼ y ▲, y tocando la tecla **OK** cuando se resalta el menú deseado:

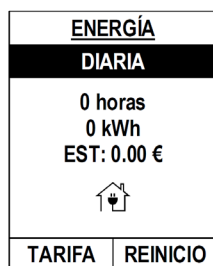

TIPO DE CONTADOR

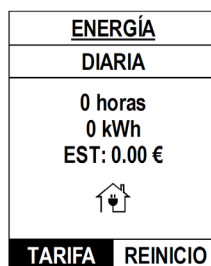

TARIFA

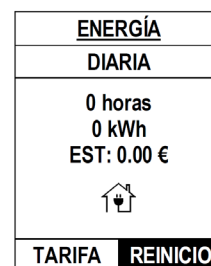

REINICIO

Estando en el menú Energía, si se toca la tecla **Modo**, el emisor volverá automáticamente al modo operativo anterior. Si no se toca ninguna tecla durante 30 segundos, el emisor volverá también modo operativo anterior.





5.4.5.1 Tipo de Contador de Energía

Esta selección es la parte principal del menú Energía, donde al escoger el tipo de Contador de Energía, se muestra bajo el mismo toda la información de consumo energético registrada en el periodo correspondiente.

Hay 4 opciones de Contador para seleccionar, en función del periodo que registra cada uno:

- **DIARIO** - Consumo de las últimas 24 horas - Se actualiza cada hora
- **SEMANAL** - Consumo de los últimos 7 días - Se actualiza cada día a las 00:00
- **MENSUAL** - Consumo de los últimos 30 días - Se actualiza cada día a las 00:00
- **TOTAL** - Consumo total registrado, hasta 10 años - Se actualiza cada día a las 00:00

Para cambiar el tipo de contador se hace con los símbolos ▼ y ▲ a los lados, con las mismas teclas correspondientes, variando al momento la información de consumo registrado por cada uno:

ENERGÍA ▼ DIARIA ▲ 24 horas 48 kWh EST: 24.00 € 	ENERGÍA ▼ SEMANAL ▲ 7 días 336 kWh EST: 168.00 € 	ENERGÍA ▼ MENSUAL ▲ 30 días 1 440 kWh EST: 720.00 € 	ENERGÍA ▼ TOTAL ▲ 365 días 17 520 kWh EST: 8760.00 € 
TARIFA REINICIO	TARIFA REINICIO	TARIFA REINICIO	TARIFA REINICIO

El contador predeterminado es el Contador Diario. Si se quiere dejar un contador diferente como predeterminado, deberá volver a tocar la tecla **OK** cuando lo tengamos seleccionado. Se guardará para mostrarse la próxima vez que se entre en el menú.

La información que se muestra del consumo de energía del emisor COSMOS registrado por cada tipo de contador consta de las siguientes partes:

- **Periodo registrado:** Cantidad de horas o días (según el contador) que tiene registrado
- **Energía consumida:** Medida de energía consumida en el periodo registrado, en kWh
- **Coste ESTIMADO:** Coste estimado y calculado sobre la energía consumida, en función de la tarifa aplicada y configurada (leer apartado siguiente)

Cuando el emisor esté desconectado de la red eléctrica, aunque no haya consumo energético (0 kWh), el periodo de cada contador seguirá contándose, aumentando si no ha llegado a su límite, y actualizando su últimos valores si ya había alcanzado su periodo total.

Si la pila de botón se agota (y hasta que se reemplace la misma), ante un desconexión de la red eléctrica los contadores se detendrán, hasta que vuelva a estar alimentado el emisor, sin perder en ningún caso los valores registrados de cada contador.

Nota: en la Aplicación solo podrá registrarse correctamente el consumo de energía que envía cada hora el emisor COSMOS mientras no esté periodos > 1 hora sin conectividad Wifi.

5.4.5.2 Tarifa

Se debe configurar inicialmente este menú para el cálculo del coste estimado del consumo de energía del emisor eléctrico. Existen 2 tipos de tarifas según discriminación horaria:

- Tarifa Reducida -> Precio por defecto: 0.100 €/kWh -> Se aplica en su Periodo configurado
- Tarifa Estándar -> Precio por defecto: 0.150 €/kWh -> Se aplica en el resto del día

Al acceder al menú Tarifa con la tecla **OK**, aparecen las siguientes pantallas:

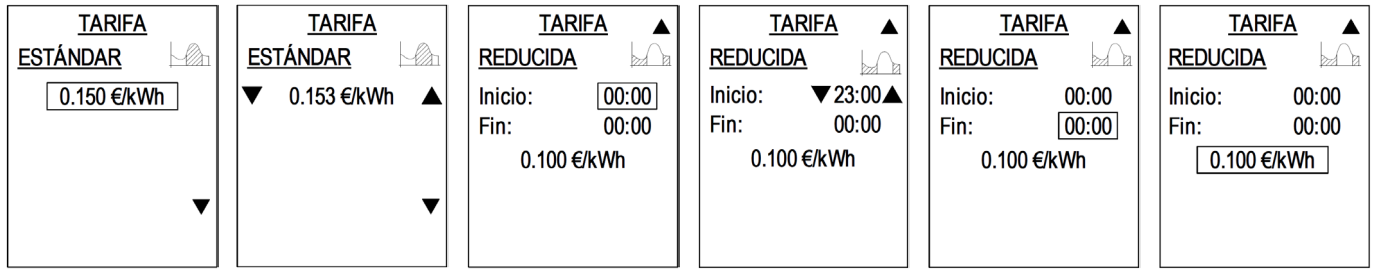

Hay 4 opciones a configurar; según se toque ▼ o ▲, la opción va cambiando de posición, y de pantalla, según se cambie entre Tarifa Estándar y Tarifa Reducida:

- Cuando se quiera configurar una de las 4 opciones, una vez en la opción requerida, se toca **OK**. Aparecerán los símbolos ▼ y ▲ a los lados, con el valor dentro a modificar parpadeando.
- Al proceder a modificar el valor correspondiente, se puede incrementar o reducir con las teclas ▲ o ▼. Para hacerlo rápidamente, se puede utilizar la pulsación prolongada.

En este menú Tarifa, si se toca la tecla **Modo** el emisor volverá al menú Energía. Si no se toca ninguna tecla durante 30 segundos, el emisor volverá al último modo operativo.

Configuración de Tarifa Reducida

Si se desea establecer una Tarifa Reducida, hace falta configurar su periodo y su precio correcto.

Periodo de Tarifa Reducida:

La Tarifa Reducida se aplica desde **Hora Inicio** hasta **Hora Fin**. Si dentro del periodo de 24 horas, la Hora Inicio es “más tarde” que la Hora Fin, se aplica todo el periodo posible hasta que ocurra la Hora Fin, aunque ocurra al día siguiente. Por ejemplo, podríamos configurar:

Hora Inicio: 23:00
 Hora Fin: 06:00

En este ejemplo, la duración de la tarifa reducida sería de 7 horas, quedando la tarifa estándar aplicable de 06:00 a 23:00.

Para establecer una única Tarifa Estándar, se debe simplemente tener en Hora Inicio y Hora Fin exactamente la misma hora, bien sea 00:00 (opción predeterminada), o cualquier otra hora.

Precio de Tarifa Reducida respecto a precio de Tarifa Estándar

El precio de la Tarifa Estándar siempre se podrá configurar o modificar. **El precio de la Tarifa Reducida nunca podrá superar el precio de la Tarifa Estándar.**

5.4.5.3 Reinicio

Es la última opción del menú Energía y existen 3 opciones de menú, que se pueden seleccionar con las teclas ▼ y ▲:

Tipo de **CONTADOR** a Reiniciar // **ACEPTAR** / **CANCELAR**

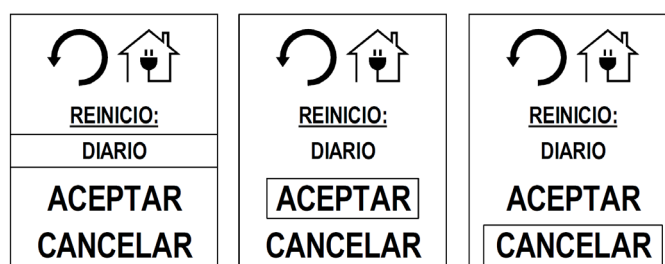

Se comienza en el Tipo de Contador a reiniciar, mostrando el DIARIO, pero se puede seleccionar también cualquiera de los otros tres disponibles SEMANAL / MENSUAL / TOTAL.

Si se toca la tecla **OK** estando seleccionado el Tipo de Contador a Reiniciar, se puede elegir con **▲** y **▼** el que se desea reiniciar. Para confirmar que es el correcto, se debe volver a tocar **OK**.

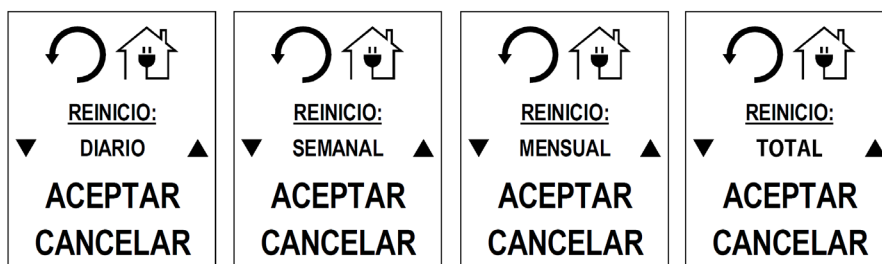

- Si se toca la tecla **OK** estando seleccionada la opción **ACEPTAR**, reiniciará el tipo de contador seleccionado, así como los contadores de periodo menor que el seleccionado.

Al reiniciarse el contador o contadores se hará la “puesta a 0” de todos sus valores de consumo de energía:

Periodo registrado: 0 días / 0 horas
 Energía consumida: 0 kWh
 Coste Estimado: 0 €

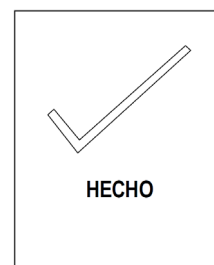

Aparecerá “HECHO” en la pantalla, confirmando el reinicio de contador.

- Si se toca la tecla **OK** estando seleccionado **CANCELAR**, se volverá al menú Energía.

En este menú Reinicio, si se toca la tecla **Modo**, se volverá automáticamente al menú Energía. Si no se toca ninguna tecla durante 30 segundos, el emisor volverá al modo operativo anterior.

5.4.6 Menú CONFIGURACIÓN

El menú de Configuración permite al usuario establecer parámetros y funciones para los otros modos.

Hay 9 menús en el menú de Configuración, que pueden seleccionarse con las teclas **▼** y **▲**, y tocando la tecla **OK** cuando se resalta el menú deseado.

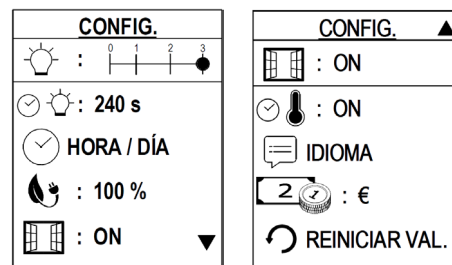

Cuando se termine, se puede tocar la tecla **Modo** para volver al modo anterior. Cuando no se toca ninguna tecla durante 30 segundos, el emisor volverá al modo operativo anterior.

5.4.6.1 Nivel de luminosidad en reposo

Este menú establece el nivel de luminosidad que mostrará el emisor cuando esté en reposo; este es el nivel de luminosidad de la pantalla que se mantiene después del tiempo seleccionado en el menú 2.

Hay 4 niveles para elegir:

- 0:** Apagado
 - 1:** 25 % de luminosidad
 - 2:** 65 % de luminosidad
 - 3:** 100 % de luminosidad
- (este es el nivel cuando se toca cualquier tecla)

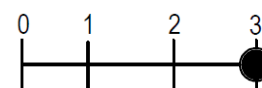

El nivel puede ajustarse con las teclas **▲** y **▼**, y confirmarse con la tecla **OK**; el emisor volverá a la pantalla de Configuración.

5.4.6.2 Tiempo de luminosidad máxima



Este menú establece el tiempo (en segundos) que la pantalla del emisor tiene una luminosidad del 100 %, desde el momento en que se toca la última tecla, antes de entrar en reposo.

El valor del tiempo se puede cambiar entre **1 y 240 segundos**. El tiempo se puede ajustar con las teclas ▲ y ▼; si se mantienen pulsadas las teclas, el tiempo cambia más rápido. Confirme la selección tocando la tecla **OK**; el emisor volverá a la pantalla de Configuración.

5.4.6.3 Ajuste de la hora

Este menú se utiliza para ajustar inicialmente la hora y el día, y también para cambiar la hora si es necesario, por ejemplo, durante el horario de verano.

Use las teclas ▲ y ▼ para seleccionar el día de la semana o (si el día es correcto) la hora a modificar. Toque **OK** para entrar en la sección deseada para cambiar.

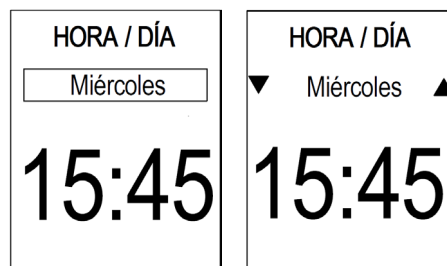

Seleccione el día con las teclas ▲ y ▼; puede elegir de lunes a domingo y confirmar el día correcto tocando **OK**.

Al ajustar la hora, el ajuste comienza con las horas; seleccione de 00 a 23 utilizando las teclas ▲ y ▼. Una vez que la hora es correcta, toque la tecla **OK**; el emisor cambiará para ajustar los minutos, seleccionando de 00 a 59 usando las teclas ▲ y ▼, y confirme tocando **OK**.

Para volver a la pantalla de Configuración, toque la tecla **Modo** en cualquier momento.

El horario de verano necesitará cambiarse manualmente.

Cuando finaliza la vida útil de la batería de la pila botón (consulte la pág. 12), después de un corte de energía o una desconexión de la red eléctrica, el emisor solicitará al usuario que ajuste la hora / día, ya que el reloj del sistema se reiniciará en lunes 00:00.



El icono de la pila parpadeará hasta que se ajuste la hora / día.

Después de 30 segundos el emisor elegirá lunes y 00:00 como el día y la hora y volverá al último modo operativo utilizado.

El emisor solicitará que se establezca el tiempo cada vez que haya una desconexión de energía o hasta que se reemplace la pila de botón.

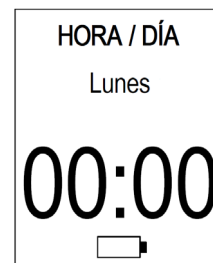

Nota:

No es necesario utilizar este menú cuando el emisor está vinculado a una red Wifi y con conectividad, ya que obtendrá automáticamente la hora actualizada correcta.

Si el emisor COSMOS está correctamente registrado en la Aplicación COINTRA ELECTRIC, tendrá la hora actualizada correcta correspondiente a la Zona horaria de la Instalación en la que esté ubicado.

5.4.6.4 Limitación de Potencia

Es una herramienta para reducir manualmente el consumo medio del emisor térmico eléctrico.

Permite teniendo un emisor de una Potencia nominal determinada, idealmente para una estancia de un volumen concreto (m³), utilizarlo para una estancia de menor volumen, como un reajuste opcional del consumo.

Este valor será el porcentaje de Limitación de Potencia respecto del valor nominal:

- **Valor máximo: 100 %** (este es el valor por defecto del emisor)
- Valor mínimo: **20 %**
- Intervalos: **5 %**

Ejemplo, en una hora:

Emisor 1000 W -> Valor LP = 100 % -> Consumo: 1000 Wh
 Emisor 1000 W -> Valor LP = 80 % -> Consumo: 800 Wh

El valor concreto de Limitación de Potencia se puede disminuir o aumentar con las teclas ▼ o ▲. Cuando se haya establecido el valor deseado, se confirma con la tecla **OK**; el emisor volverá a la pantalla de Configuración.

5.4.6.5 Ventanas abiertas

Este menú habilita/deshabilita la función Ventanas abiertas (consulte la pág. 30 de este manual). Seleccione ON/OFF con las teclas ▲ y ▼, y confirme con la tecla **OK**; el emisor volverá a la pantalla de Configuración después de hacer la selección.

5.4.6.6 Control de Arranque adaptativo

Este menú habilita/deshabilita la función Control de Arranque adaptativo (consulte la pág. 31 de este manual). Seleccione ON/OFF con las teclas ▲ y ▼, y confirme con la tecla **OK**; el emisor volverá a la pantalla de Configuración después de hacer la selección.

5.4.6.7 Idioma

Este menú se utiliza para establecer el idioma de representación en las pantallas:

- ESPAÑOL
- INGLÉS

IDIOMA
ESPAÑOL
ENGLISH

Seleccione el idioma preferido con las teclas ▼ y ▲, y confirme con la tecla **OK**. El emisor actualizará directamente el idioma de todas las pantallas.

5.4.6.8 Moneda

Tipo de moneda a considerar para los datos y ajustes del menú Energía:

Euro (€) / Libra esterlina (£)

Seleccione la moneda preferida con las teclas ▲ y ▼, y confirme con la tecla **OK**; el emisor volverá a la pantalla de Configuración después de hacer la selección.

5.4.6.9 Reiniciar a valores de fábrica

Este menú se utiliza para restaurar el emisor a la configuración predeterminada de fábrica:

- **El emisor se desvincula de la red Wifi, su Nombre se elimina de la pantalla y en la Aplicación COINTRA ELECTRIC es eliminado de la cuenta de usuario en la que se registró,**
- La consigna de Confort es 20 °C,
- La consigna de Economía es 16.5 °C,
- El Programa se establece en el predeterminado por defecto (pág. 22),
- Los 4 Contadores de Energía se reinician a 0,
- La configuración de las Tarifas vuelve a los valores por defecto (pág. 24),
- El día se establece en lunes,
- La hora se establece en 00:00,
- El nivel de luminosidad en reposo se establece en 1,
- El tiempo de luminosidad máxima se establece en 10 segundos,
- La Limitación de Potencia se establece en 100 %,
- Ventanas abiertas y Arranque adaptativo deshabilitados,
- El idioma se establece en español,
- La moneda se establece en €,
- **El emisor vuelve automáticamente a modo Standby.**

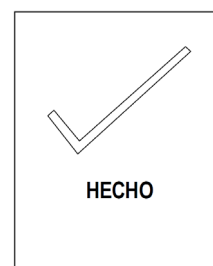
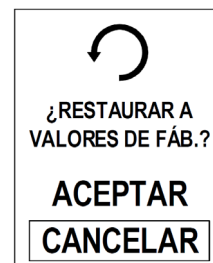

5.5 VISUALIZACIÓN DE TEMPERATURA Y CALENTAMIENTO

Cuando la temperatura ambiente está por debajo de la temperatura de consigna, el emisor encenderá el elemento para aumentar la temperatura ambiente. Para mostrar al usuario que el emisor se está calentando hay un icono de un termómetro llenándose en la esquina superior derecha:



Normalmente se muestra en la pantalla la temperatura ambiente; la temperatura de consigna solo se muestra cuando el usuario intenta cambiarla; después de que se haya ajustado, la pantalla volverá a mostrar la temperatura ambiente.

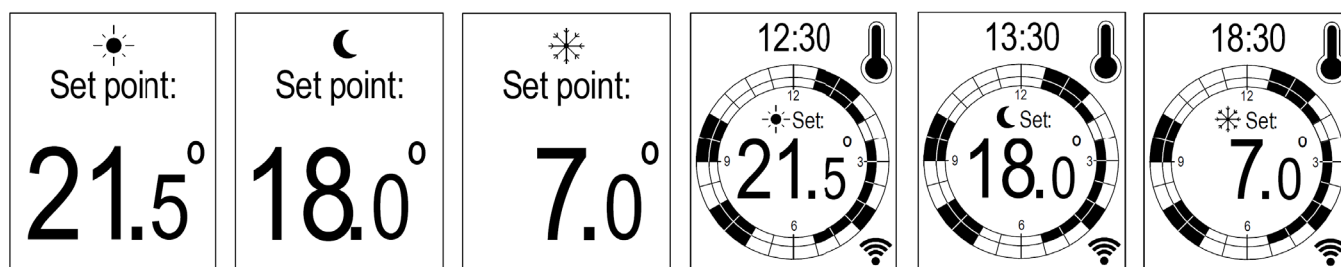

Las temperaturas de consigna de confort y economía pueden modificarse ambas desde los modos Confort y Economía, y también dentro del modo Programación si están activos en ese momento (la consigna antihielo nunca puede modificarse).

5.6 MODO MANUAL

El modo Manual está diseñado para permitir que un usuario anule el modo Programa sin tener que cambiar el programa en sí. Por ejemplo, si llega a la estancia cuando el emisor está normalmente sin calentar, puede calentar la estancia a una temperatura confortable y luego hacer que el emisor regrese a su modo normal sin cambiar el programa.

Permite al usuario operar manualmente el emisor anulando el ajuste actual. Es capaz de forzar al emisor a calentarse o no durante un período de tiempo determinado. Después de que expire el tiempo, el emisor volverá al modo operativo anterior.

Para entrar en el modo Manual, toque la **tecla de la maleta** y luego use las teclas ▲ y ▼ para introducir la cantidad de tiempo que desea forzar al emisor a calentarse o no.

Primero se selecciona el número de días; introduzca entre 0 y 365 días y confirme con la tecla **OK**. Si solo desea unas pocas horas, toque **OK** para introducir 0 días.



El menú se mueve entonces a la selección del número de horas. El usuario puede introducir la cantidad de tiempo para operar en incrementos de 1 minuto hasta 1 hora, después de lo cual los pasos aumentan a incrementos de 30 minutos.

Cuando se introduce el tiempo total deseado, confirme con la tecla **OK**.

Tenga en cuenta que el tiempo mínimo predeterminado es de 30 minutos, pero se puede disminuir con la tecla ▼.

Finalmente, la temperatura deseada se puede configurar con las teclas ▲ y ▼; se puede introducir cualquier temperatura entre 7 °C y 30 °C (en pasos de 0.5 °C). El modo sin calentamiento se puede introducir desde 7 °C o 30 °C tocando las teclas ▼ o ▲ una vez desde cada extremo. El modo sin calentamiento se indica con 4 guiones en la pantalla (- - - -). Cuando se introduce la temperatura deseada confirme con la tecla **OK**. La pantalla mostrará "HECHO".

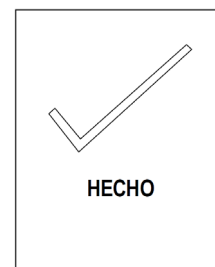
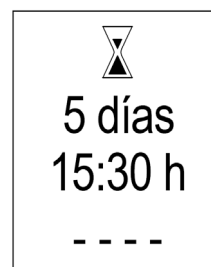

Si no se toca ninguna tecla dentro de los 30 segundos antes de la confirmación final, o si se toca la tecla **Modo**, el emisor volverá al modo operativo anterior.

El tiempo seleccionado permanecerá en la pantalla y contará hacia atrás hasta que finalice. Aunque no puede cambiar el tiempo establecido, es posible cambiar la temperatura de consigna durante la operación del modo Manual.

Una vez transcurrido el tiempo establecido, el emisor volverá automáticamente al modo operativo anterior.

Para salir del modo Manual **en cualquier momento**, toque la tecla **Modo** y el emisor volverá al modo operativo anterior.



En el caso de que el emisor se desconecte de la red eléctrica, se guardarán los ajustes del modo Manual y el tiempo restante seguirá contando hacia atrás aunque el emisor esté apagado.

5.7 FUNCIÓN VENTANAS ABIERTAS

Cuando la función Ventanas abiertas está habilitada en el menú de Configuración, el emisor deja de calentar automáticamente cuando detecta una caída repentina de la temperatura (4 °C en 20 minutos). Esto normalmente se produce cuando una ventana o puerta se abre hacia el exterior sin apagar el emisor.

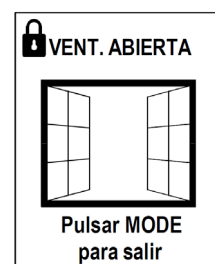

Cuando la función Ventanas abiertas se ha activado, se indica en la pantalla mediante una sola pantalla con una ventana abierta.

Para habilitar nuevamente el calentamiento, el usuario debe tocar la tecla **Modo**. El emisor volverá al modo operativo anterior.

Nota: En instalaciones donde esta función se activa con mucha frecuencia, puede ser apropiado mantenerla deshabilitada.

*** Esta función se tiene en cuenta por los reglamentos de la Directiva 2009/125/CE y le dará al equipo mayor eficiencia durante la operación.**

5.8 FUNCIÓN CONTROL DE ARRANQUE ADAPTATIVO

Cuando la función Control de Arranque adaptativo está habilitada en el menú de Configuración, el emisor inicia automáticamente el calentamiento antes de la hora programada (un máximo de 2 horas antes), para garantizar que se alcance eficientemente la siguiente consigna de calentamiento.

El emisor analiza las próximas dos horas, y si hay una consigna más alta que la temperatura ambiente actual dentro de ese período, y conociendo la velocidad de calentamiento de la unidad, el software calcula cuándo necesita comenzar a calentar. Este cálculo se realiza cada 5 minutos.

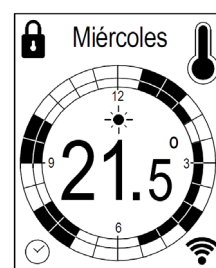

Esta función solo se ejecuta cuando el emisor está en modo Programación. Cuando el Arranque adaptativo se está ejecutando, se muestra un icono de reloj parpadeante junto al icono de termómetro. Esta función solo se ejecutará cuando aumente la temperatura, por ejemplo de antihielo a eco/confort, o de eco a confort.

Cuando el Arranque adaptativo está funcionando el emisor aumenta progresivamente la temperatura de consigna hasta que se alcanza la siguiente consigna programada.

*** Esta función se tiene en cuenta por los reglamentos de la Directiva 2009/125/CE y le dará al equipo mayor eficiencia durante la operación.**

5.9 BLOQUEO DEL TECLADO

El usuario puede bloquear el teclado en el emisor al tocar y mantener pulsadas las teclas ▲ y ▼ durante 2 segundos; el desbloqueo se realiza de la misma manera.

Cuando el teclado se bloquea o desbloquea, se muestran las pantallas de la derecha.

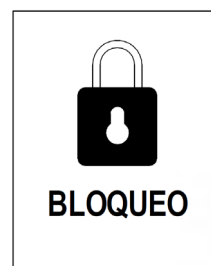

Cuando el emisor está bloqueado, el icono del candado aparecerá en el área superior de la pantalla. Es posible bloquear el emisor en todos los modos, así como en Standby.

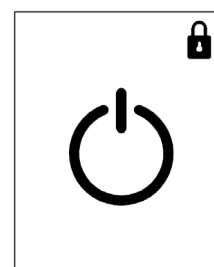

Nota: estas acciones de bloqueo y desbloqueo del teclado también se pueden realizar desde la Aplicación **COINTRA ELECTRIC** si el emisor está vinculado a una red Wifi.

5.10 CONFIGURACIÓN DE PARÁMETROS INTERNOS

Hay dos parámetros internos configurables por el usuario en el emisor COSMOS. Por diseño no están destinados a cambiarse a menudo.

Aunque ambos son parámetros internos del emisor, también pueden configurarse a través de la Aplicación **COINTRA ELECTRIC**.

Para acceder al menú de selección de parámetros, toque y mantenga pulsadas las teclas **OK** y **Modo** durante 5 segundos hasta que aparezca el menú en la pantalla.

Existen dos valores fijos en la pantalla que no pueden modificarse:

- La primera línea muestra la **Versión de Firmware** del emisor.
- La última línea, en la parte inferior, muestra el **Código del emisor**.

Versión	1.14.17
Param.0	100
Param.1	-1.5
Param.2	1P

020C01212500453

Esta información puede ser necesaria si necesita ponerse en contacto con el soporte técnico con respecto a su emisor. No son valores ajustables por el usuario y solo se muestran como informativos.

Param. 0: Parámetro interno 0

La primera línea es el parámetro 0, un parámetro interno de fabricación. **El usuario en ningún caso debe modificarlo.**

Al tocar la tecla **OK** en este parámetro 0, el menú se moverá al primer parámetro.

Param. 1: Compensación de temperatura

El primer parámetro en el menú es el **ajuste de corrección de la sonda**. El ajuste de este valor se utiliza en caso de que la medición de temperatura que se muestra en la pantalla del emisor sea muy diferente de las mediciones de temperatura reales en la estancia.

Por ejemplo, el emisor deja de calentar antes de que la temperatura ambiente real alcance la temperatura de consigna seleccionada de 21 °C; el emisor se ha detenido cuando la temperatura ambiente real solo es de 19 °C. Como la temperatura ambiente real permanece 2 °C por debajo de la de consigna, se debe introducir un valor de -2.0 para la medición incorrecta que se muestra en la pantalla.

El valor de corrección de la sonda se establece utilizando las teclas ▲ y ▼, en pasos de 0.1 °C. El valor puede variar desde -5 °C a + 5 °C. Confirme el valor de consigna tocando la tecla **OK**. El menú se moverá al segundo parámetro.

Param. 2: Modo Fácil

El segundo parámetro en el menú permite la selección de una forma de "Control Fácil" para controlar el emisor.

1P: 1P es el valor predeterminado (Modo Normal) y permitirá un control total sobre todas las características del emisor. Todas las funciones detalladas en este manual están disponibles en 1P.

2P: 2P habilita el MODO FÁCIL (pág. 33); esta es la forma más sencilla de controlar el emisor.

Seleccione 1P o 2P con las teclas ▲ y ▼, y confirme tocando la tecla **OK**. Al tocar la tecla **OK** en este último parámetro saldrá de la Configuración de Parámetros Internos al Modo seleccionado (1P o 2P).

Durante la configuración de los parámetros internos, si no se toca ninguna tecla durante 30 segundos, el emisor volverá al modo operativo anterior.

5.11 MODO FÁCIL

Una vez que el emisor se configura en el Modo Fácil, solo permitirá al usuario subir y bajar la temperatura.

No hay acceso al ajuste de reloj, modo o configuración y no hay bloqueo de teclado, solo el icono de calentamiento mostrando si el emisor está calentando actualmente, la temperatura ambiente actual, y el símbolo Wifi que muestra si el emisor tiene una red Wifi vinculada o no.

Solamente las teclas **Standby**, ▲ y ▼ están operativas.

Los valores de configuración se establecen como se muestra a continuación y no se pueden modificar en Modo Fácil:

- 1 - Nivel de luminosidad en reposo: *Nivel configurado en 1P (Modo Normal)*
- 2 - Tiempo de luminosidad máxima: *Tiempo configurado en 1P (Modo Normal)*
- 3 - Ventanas abiertas: OFF

Para modificar los valores de luminosidad que utiliza el emisor en Modo Fácil (2P), hay que dejarlos ajustados previamente en Modo Normal (1P). La función Ventanas abiertas siempre estará deshabilitada en Modo Fácil, independientemente de su ajuste en el Modo Normal.

La temperatura de consigna del emisor es ajustable con las teclas ▲ y ▼ entre 12 °C y 30 °C, en pasos de 0.5 °C.

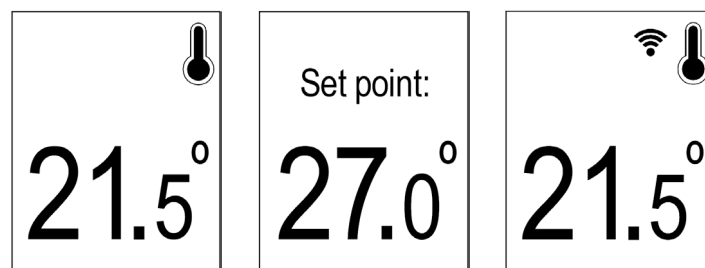

Si el emisor se configura en el Modo Fácil sin haber sido vinculado a una red Wifi antes, no podrá vincularse hasta que se configure nuevamente en el Modo Normal y siga los pasos requeridos.

Una vez que el emisor COSMOS se ha vinculado a una red Wifi, se puede configurar en el Modo Fácil y controlarse después de forma remota mediante la Aplicación **COINTRA ELECTRIC**, pero únicamente con las opciones de control disponibles simples explicadas anteriormente.

Mediante la Aplicación, el emisor COSMOS podrá configurarse en Modo Normal o en Modo Fácil en cualquier momento.

Nota:

Al controlar de forma remota un emisor en Modo Fácil mediante la Aplicación **COINTRA ELECTRIC**, su nivel de luminosidad en reposo y su tiempo de luminosidad máxima se pueden configurar directamente, sin haberlo configurado previamente en Modo Normal.

Los nuevos valores configurados se usarán si el emisor regresa al Modo Normal.

6. TABLA DE ERRORES

Existen 4 posibles errores que la electrónica del emisor COSMOS puede detectar; si se detecta un error, uno de los siguientes códigos se mostrará en la pantalla hasta que se resuelva:

CÓDIGO DE ERROR	DESCRIPCIÓN
ERROR1	Fallo en el microcontrolador, EPROM u otro componente de PCB
ERROR2	Fallo de sonda NTC (por ejemplo, desconectada, en cortocircuito, etc.)
E3 (Símbolo parpadeante)	Fallo en el módulo Wifi (módulo dañado)
E4 (Símbolo parpadeante)	Fallo continuo a lo largo del tiempo en la comunicación Wifi

Al recuperarse del error 1 o 2, el emisor siempre va a Standby, sin recordar ningún modo ni estado anterior. Si el emisor va a Standby sin ningún motivo lógico, puede haberse recuperado del error 1 o 2.

Los errores 1 y 3 implican el reemplazo de la electrónica, ya que hay un problema con un componente de PCB. El error 2 implica la reparación o sustitución de la sonda de temperatura NTC.

Los errores 3 y 4 (E3 y E4) son fallos relacionados con la comunicación Wifi. Ambos errores simplemente se muestran con “E3” o “E4” en la ubicación del símbolo Wifi.

Aunque el emisor puede detectar inmediatamente el error 3, esté vinculado a una red Wifi o no, el error 4 solo puede detectarse cuando el emisor sí está vinculado a una red Wifi.

El error 4 se detectaría por un emisor vinculado a una red Wifi cuando, después de producirse un primer problema de comunicación Wifi (mostrando el símbolo Wifi tachado), este problema persiste durante al menos 24 horas. Entonces, el símbolo Wifi tachado se convierte en “E4”:



Cuando se detecta el error 4, el emisor COSMOS pasa automáticamente a Standby por razones de seguridad; sin embargo, puede volver a establecerse Operativo y controlarse con su panel de control, pero sin comunicación, hasta que se resuelva el error.

Si el emisor se establece Operativo a través su panel de control pero el error 4 no se resuelve, después de 24 horas sin tocar el teclado, volverá a Standby nuevamente hasta que se resuelva el error o el emisor se desvincule de su red Wifi.

Si el error 4 se debió a un problema de alcance o de corte de la red Wifi, el error puede resolverse restableciendo la conectividad de todo el sistema y a las distancias correctas nuevamente. En este caso, se volverá a mostrar el símbolo Wifi correcto. Si sin embargo el problema persiste con todo el sistema conectado y a las distancias correctas, se debe reemplazar la electrónica.

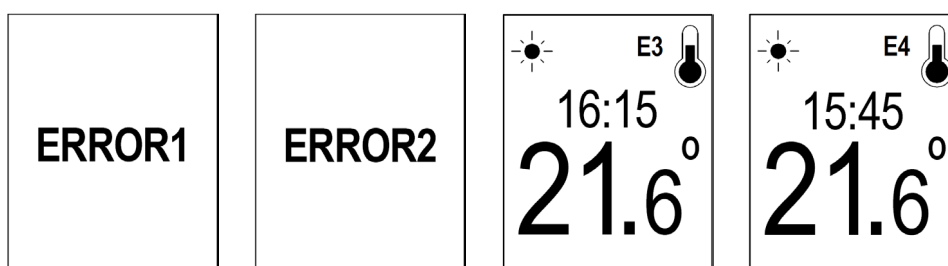

7. TABLA DE CARACTERÍSTICAS

Modelo	N.º de elementos	Potencia (W)	A (mm)	Peso (kg)	Tensión	Conexión a la red	Clase	Índice de protección	Tipo de emisor
COSMOS 500	3	500	396	6.4	230 V ~ 50 Hz	CLAVIJA EU	I	IP24	FLUIDO
COSMOS 750	5	750	556	9.2					
COSMOS 1000	6	1000	636	10.7					
COSMOS 1200	7	1200	716	12.0					
COSMOS 1500	9	1500	876	14.8					

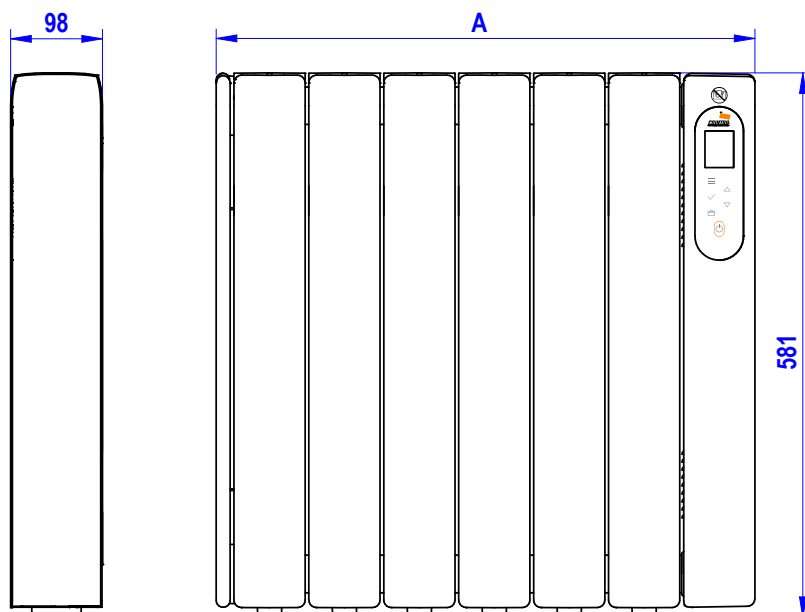

8. TABLA DE ECODISEÑO

Modelos	COSMOS 500	COSMOS 750	COSMOS 1000	COSMOS 1200	COSMOS 1500
Potencia calorífica					
Potencia calorífica nominal (P_{nom})	0,5 kW	0,8 kW	1,0 kW	1,2 kW	1,5 kW
Potencia calorífica máxima continuada ($P_{max,c}$)	0,5 kW	0,75 kW	1,0 kW	1,2 kW	1,5 kW
Consumo auxiliar de electricidad					
A potencia calorífica nominal (eI_{max})	0,000 kW	0,000 kW	0,000 kW	0,000 kW	0,000 kW
A potencia calorífica mínima (eI_{min})	0,000 kW	0,000 kW	0,000 kW	0,000 kW	0,000 kW
En modo de espera (eI_{SB})	0,0007 kW				
Tipo de control de potencia calorífica/de temperatura interior	Control electrónico de temperatura interior y temporizador semanal				
Otras opciones de control	Control de temperatura interior con detección de ventanas abiertas				
	Con control de puesta en marcha adaptable				
	Con opción de control a distancia				
Ferroli España, S.L. Polígono Industrial de Villayuda, Calle Alcalde Martín Cobos, 4, 09007 Burgos, ESPAÑA Tel.: +34 947 48 32 50 - Fax: +34 947 48 56 72					

IMPORTANTE:

- Para evitar o sobreaquecimento, não cubra o aparelho de aquecimento. O aparelho em si é marcado com o símbolo padrão “Não cobrir”. 
- As pessoas não devem sentar-se no emissor.
- Este aparelho não é adequado para utilização no exterior.
- Se o cabo de alimentação estiver deteriorado, deve substituir-se por um novo, por pessoas qualificadas para o efeito, com o objectivo de evitar um possível perigo.
- O aparelho não deve ser localizado por de baixo de uma tomada de corrente eléctrica. Deve ser protegida a linha eléctrica com um dispositivo diferencial de alta sensibilidade.
- O emissor deve ser instalado de modo a que em torno do emissor de calor tem espaço suficiente para a circulação adequada do ar quente, respeitando sempre as distâncias mínimas indicadas na secção LOCALIZAÇÃO. Qualquer pessoa que está na banheira ou chuveiro não é para ter acesso ao interruptores e outros dispositivos de inicialização, respeitando 0.6 m de distância entre o emissor e o banho ou duche.
- A montagem é uma parte importante da segurança. Para realizar a instalação correta, vá à secção MONTAGEM.
- Este aparelho de aquecimento leva uma quantidade específica de óleo especial. As reparações para as quais seja necessário abrir o depósito de óleo, só devem ser efectuadas pelo fabricante ou pelo seu serviço pós-venda que deverá ser contactado em caso de fuga de óleo.

- Este dispositivo pode usar crianças de 8 anos e acima e pessoas com habilidades, físicas, sensoriais ou mentais reduzidas ou falta de experiência e conhecimento, se tiverem recebido supervisão ou formação adequada sobre a utilização do dispositivo de forma segura e compreender os perigos envolvidos. As crianças não devem brincar com o aparelho. Limpeza e manutenção não deve executá-los crianças sem supervisão.
- Crianças menores de 3 anos devem ser mantidos fora do alcance do aparelho, a menos que eles são constantemente controlados.
- Crianças a partir dos 3 anos e menores de 8 anos só deve ligar / desligar o aparelho sempre que tenha sido colocado ou instalado em sua posição normal de funcionamento fornecido e são supervisionados ou tenha recebido instruções sobre o uso do aparelho com segurança e compreender os riscos que o dispositivo tem. Crianças a partir dos 3 anos e com menos de 8 anos não deve ligar, regular e limpar o aparelho ou realizar manutenção.

CUIDADO - Algumas partes deste produto pode aquecer e causar queimaduras. Atenção especial quando crianças e pessoas vulneráveis estão presentes.

- Quando o emissor for rejeitado, seguir as disposições a respeito do óleo.
- Não use este aparelho de aquecimento nas imediações de uma banheira, chuveiro ou piscina.
- Não use este aparelho de aquecimento se tiver caído ou se houver sinais visíveis de danos.

- Não use este aparelho de aquecimento em salas pequenas ocupadas por pessoas que não podem sair da sala sozinhas, a menos que haja vigilância permanente.
- Para reduzir o risco de incêndio, mantenha os tecidos, cortinas ou outro material inflamável a uma distância mínima de 1 m da saída de ar.

Este produto está de acordo com a Diretiva 2012/19/UE

O símbolo da papelreira marcada desenhada reproduzida no aparelho, indica que o produto ao final de sua vida útil, deve ser tratado por separado dos resíduos domésticos, devendo ser jogado em um centro de recolhida diferenciada para aparelhos elétricos e eletrônicos ou melhor, devolvido ao revendedor no momento da compra de um novo aparelho equivalente.

O usuário é responsável pela entrega do aparelho no final de sua vida útil, de acordo com as normas de recolhida estabelecidas acima. A correcta recolhida diferenciada para o posterior envio do aparelho em desuso, a reciclagem, ao tratamento, e a recolhida ambientalmente compatível, contribui a evitar possíveis efeitos nocivos ao meio ambiente e a saude, favorecendo a reciclagem dos materiais dos quais está composto o produto.

Para informações mais detalhadas sobre os sistemas de recolhida disponíveis, dirigir-se ao serviço local de coleta de resíduos ou a loja na qual se efectuou a compra.

**PROJETADO E FABRICADO EM ESPANHA**

ÍNDICE

1. APRESENTAÇÃO	40
2. LOCALIZAÇÃO	40
3. LIGAÇÃO ELÉTRICA	41
4. MONTAGEM	41
5. FUNCIONAMENTO	43
5.1 PAINEL DE CONTROLE	43
5.2 LIGAR E DESLIGAR O EMISSOR.....	43
5.3 LIGAÇÃO DO EMISSOR À REDE WIFI	44
5.3.1 Processo de Registo e Ligação do Emissor à Rede Wifi	45
5.3.1.1 Registo do Emissor na Aplicação	45
5.3.1.2 Ligação do emissor à rede Wifi.....	46
5.3.2 Controle do emissor com Assistentes Virtuais	46
5.3.3 Menu WIFI.....	47
5.3.3.1 Nome do Emissor Wifi	47
5.3.3.2 Código do Emissor Wifi.....	47
5.3.3.3 Ligar Wifi	48
5.3.3.4 Rede Wifi	48
5.3.3.5 Info Wifi	51
5.3.3.6 Atualização de Firmware	51
5.4 SELEÇÃO DO MODO DE FUNCIONAMENTO	52
5.4.1 CONFORTO	53
5.4.2 ECONOMIA.....	53
5.4.3 ANTIGELO	53
5.4.4 PROGRAMAÇÃO.....	53
5.4.5 Menu ENERGIA	55
5.4.5.1 Tipo de Contador	56
5.4.5.2 Tarifa	56
5.4.5.3 Reinício	57
5.4.6 Menu CONFIGURAÇÃO	58
5.4.6.1 Nível de luminosidade em repouso.....	58
5.4.6.2 Tempo de luminosidade máxima	59
5.4.6.3 Configuração da hora	59
5.4.6.4 Limitação de Potência.....	60
5.4.6.5 Janelas abertas	60
5.4.6.6 Comando de Arranque adaptativo	60
5.4.6.7 Idioma	60
5.4.6.8 Moeda	60
5.4.6.9 Restaurar para as configurações de fábrica	61
5.5 ECRÃ DE TEMPERATURA E AQUECIMENTO	61
5.6 MODO MANUAL.....	61
5.7 FUNÇÃO JANELAS ABERTAS	62
5.8 FUNÇÃO COMANDO DE ARRANQUE ADAPTATIVO	63
5.9 BLOQUEIO DO TECLADO.....	63
5.10 CONFIGURAÇÃO DE PARÂMETROS INTERNOS.....	64
5.11 MODO FÁCIL	65
6. TABELA DE ERROS	66
7. TABELA DE CARACTERÍSTICAS	67
8. TABELA DE ECODESIGN	67

COSMOS EMISSOR TÉRMICO ELÉTRICO FLUIDO INTELIGENTE WIFI

1. APRESENTAÇÃO

Estimado cliente:

Muito obrigado por escolher os emissores térmicos elétricos wifi COSMOS, de design cuidado, sistemas eletrónicos da mais recente tecnologia e elevada fiabilidade (TRIAC), controle inteligente para uma máxima eficiência e grande qualidade construtiva. Em conformidade com a diretiva de Ecodesign e projetado e fabricado em Espanha.

Os emissores térmicos COSMOS da COINTRA assim como todos os seus materiais e componentes, passaram por rigorosos controlos que garantem a sua qualidade.

Antes de colocar em funcionamento o emissor térmico, deve ler atentamente estas instruções, o que o ajudará a obter um funcionamento correto da unidade com as máximas prestações e plena satisfação. Mantenha-as à mão em caso de dúvida.

2. LOCALIZAÇÃO

O local ideal para situar o emissor térmico é o mais próximo possível da parede mais fria da divisão.

Não se recomenda instalar o emissor térmico em paredes exteriores sem isolar, porém, neste caso, a parte da parede por trás do emissor térmico deve ser isolada.

Em casas de banho, o emissor térmico elétrico ficará situado fora do volume de proteção, de acordo com o disposto na regulamentação em vigor (zona 3 da figura).

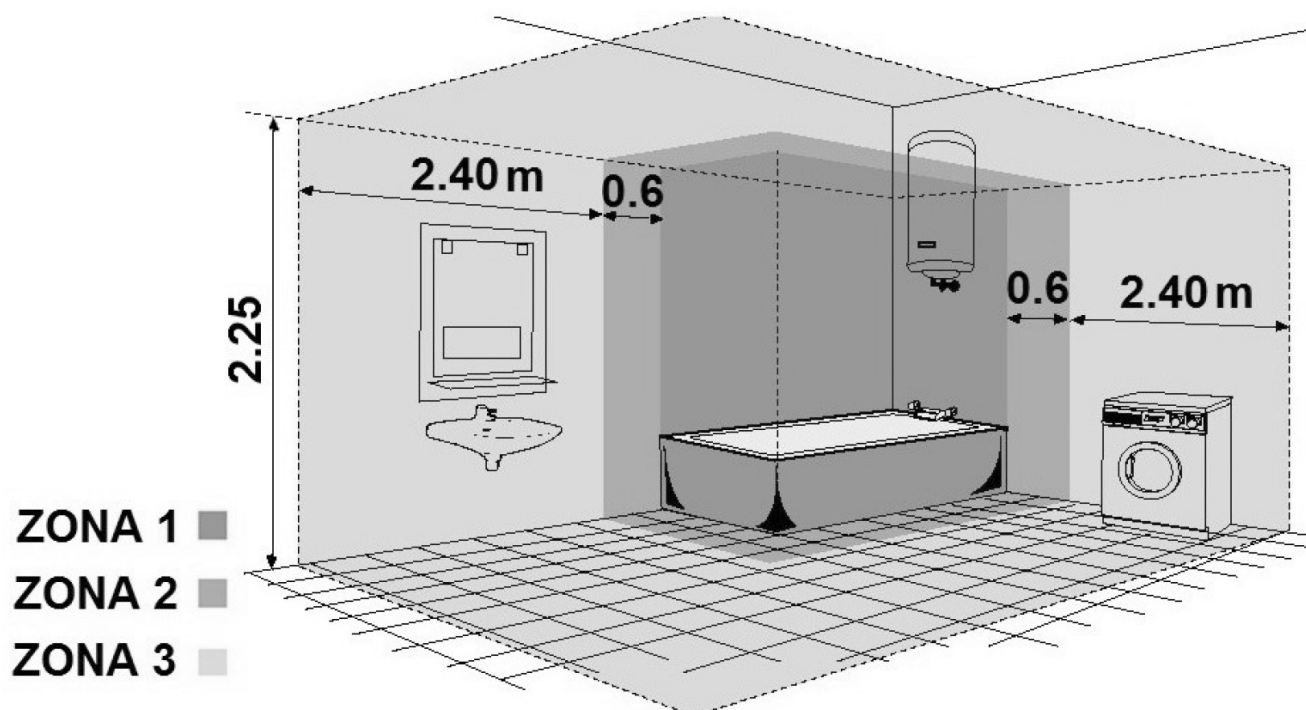

Classificação das zonas da casa de banho

Sob nenhuma circunstância deve ser localizado por baixo de um ponto de energia elétrica

Escolha a localização do emissor térmico respeitando as distâncias mínimas indicadas de seguida:

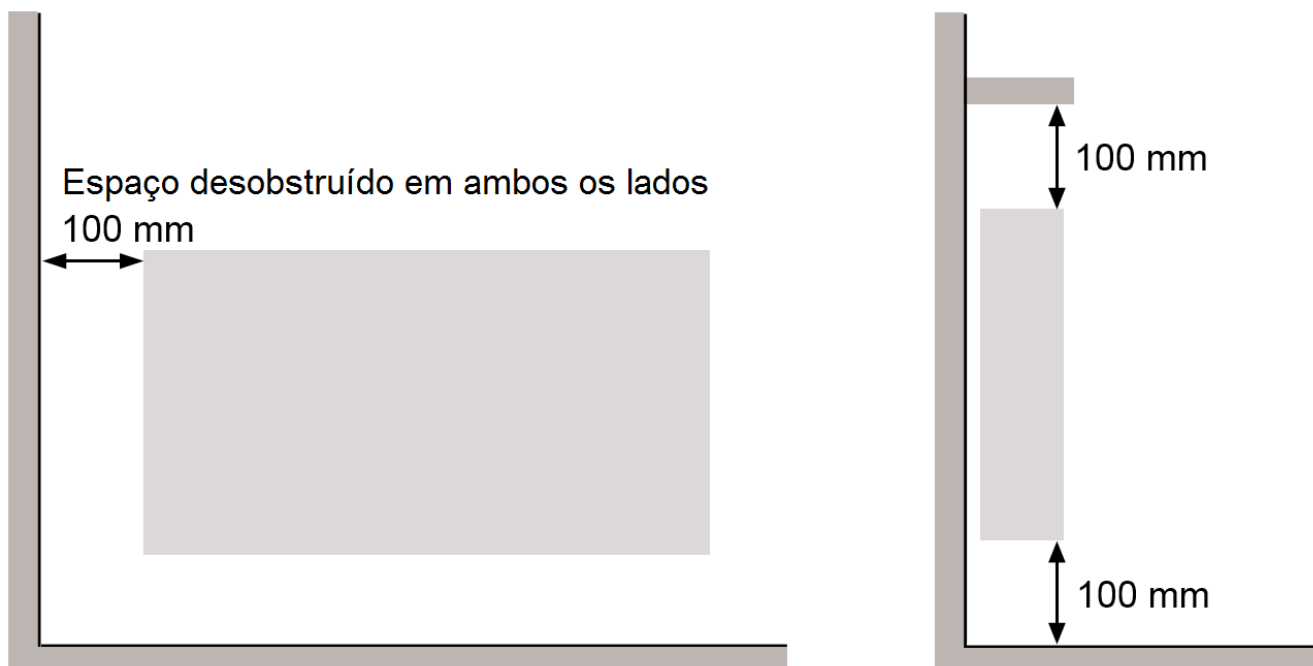

Nota: Se o parapeito da janela sobressair menos de 20 mm, poderá ignorar-se o espaço por cima do emissor.

3. LIGAÇÃO ELÉTRICA

O emissor térmico deverá ser ligado à linha elétrica (230 V ~ 50 Hz) através da sua ficha. Além disso, devem ter-se em conta as seguintes advertências:

- **A unidade não deve ser colocada por baixo da uma tomada elétrica ou interruptor.**
- **Deve proteger-se a linha elétrica com um dispositivo diferencial de alta sensibilidade.**

4. MONTAGEM

Deve pegar-se no emissor térmico pelas pegas, para o seu manuseamento, como indicado na imagem seguinte:



O emissor térmico será fixado à parede através dos espaçadores, esquadro, parafusos e buchas fornecidos com a unidade, de acordo com as instruções no modelo impresso na caixa.

No caso de não dispor deste modelo de papelão, pode seguir as seguintes instruções:

1. Traçar sobre a parede a posição da perfuração inferior dos suportes.

Modelo	Cotas (mm)		N.º de suportes (*)
	A	B	
COSMOS 500	160	80	2+1
COSMOS 750	240	160	
COSMOS 1000	320	160	
COSMOS 1200	400	240	
COSMOS 1500	560	320	

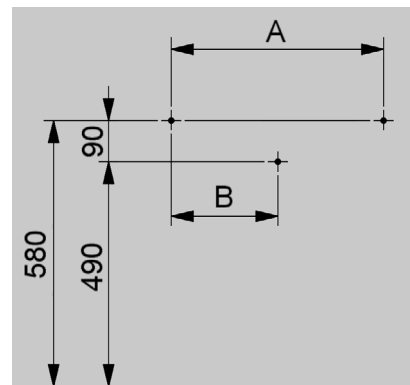

(*) O primeiro valor corresponde ao número de suportes de plástico sobre os quais é suspenso o emissor e o segundo corresponde ao número de suportes de chapa que fixam o emissor.

2. Colocar os suportes correspondentes, sobre cada uma das marcas efectuadas, fazendo coincidir a perfuração inferior. Em seguida, marcar as perfurações superiores de cada suporte.

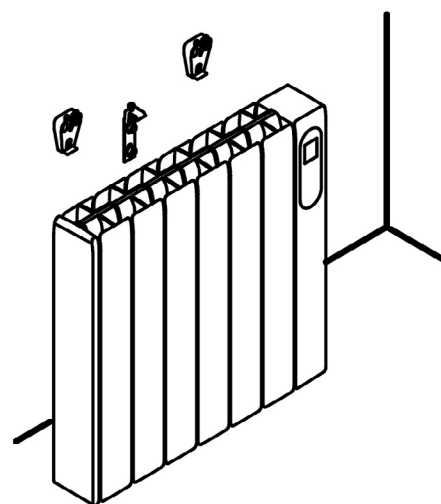
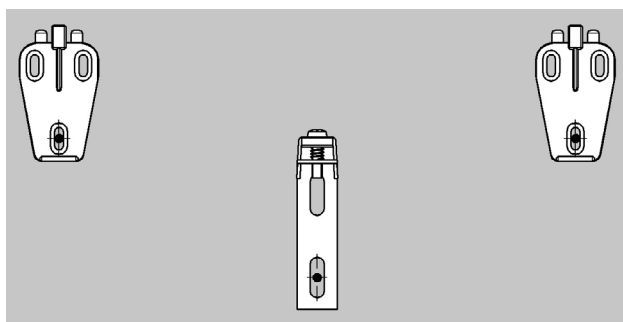

3. Perfurar a parede nas marcas efectuadas, colocar os tacos, aparafusar os suportes e suspender o emissor.

4. No suporte de chapa, apertar o parafuso da parte superior até que o ajuste necessário fixe o emissor.

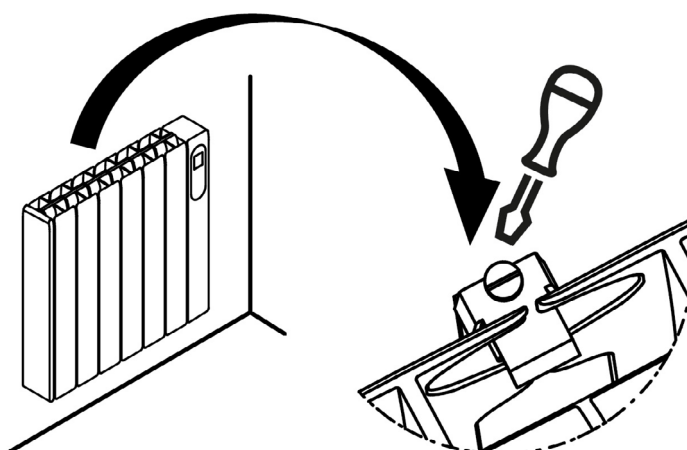

5. FUNCIONAMENTO

5.1 PAINEL DE CONTROLE

O painel de controle é fabricado com um grande ecrã TFT-LCD com retroiluminação branca e imagens a preto para facilitar a legibilidade. Existem seis teclas sensíveis ao tato como detalhado sem seguida:

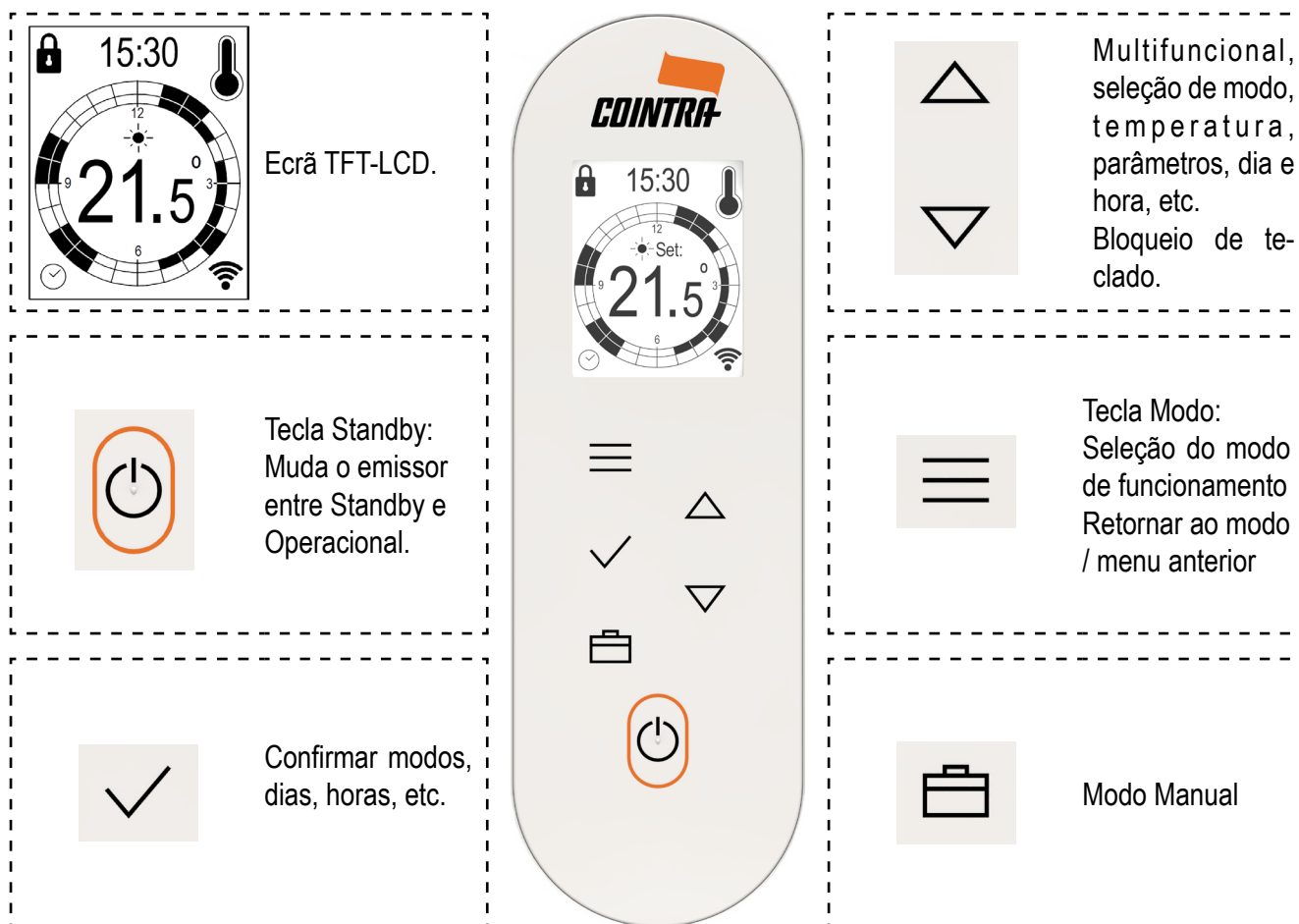

5.2 LIGAR E DESLIGAR O EMISSOR

Para ligar o emissor, é necessário ligar à rede elétrica (230 V ~ 50 Hz), através da sua ficha; o ícone standby ou o modo de funcionamento atual aparecerão no ecrã. O emissor desliga-se retirando-se a ficha da tomada de rede elétrica.

Se o emissor está em modo Standby, para colocá-lo Operacional toque e mantenha pressionada a tecla **Standby**; será emitido um duplo sinal sonoro assim que o emissor estiver Operacional. O ecrã de standby muda para exibir o ecrã inicial, em seguida, o emissor acende no modo de funcionamento anterior.

Para configurá-lo no modo Standby, toque e mantenha pressionada a tecla **Standby**; será emitido um sinal sonoro longo e aparecerá o ecrã final. A luz de fundo será apagada depois de 1.5 segundos.

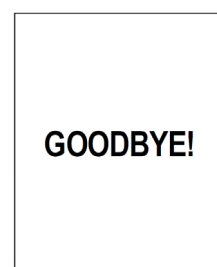

Quando o emissor está em modo Standby e se tocar em qualquer tecla, será emitido um sinal sonoro curto e o ecrã de standby aparecerá. A partir do modo Standby, o emissor pode ser bloqueado (consulte pág. 63 deste manual).

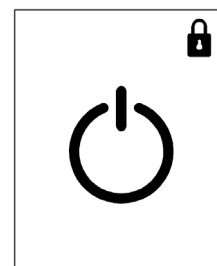

Em caso de falha de energia ou desconexão, o emissor **lembrará sempre o modo de funcionamento anterior, a temperatura e o estado (Standby / Operacional e bloqueado / desbloqueado)**.

O dia e a hora são guardados quando a unidade é desligada da alimentação da rede elétrica por até **10 anos, dependendo da vida útil da pilha de botão (pilha de reposição CR2032)**.

Quando a pilha de botão se esgota, deverá voltar a inserir o dia e a hora, de acordo com a pág. 41 deste manual.

Mesmo com a pilha do botão esgotada, **se o emissor COSMOS estiver ligado a uma Rede Wifi e tem comunicação com ela** (por exemplo, roteador ligado e com conectividade), **a hora do emissor será sempre atualizada automaticamente, de acordo com o fuso horário configurado do emissor**.

IMPORTANTE: Para garantir a sua segurança, recomendamos-lhe que contacte um eletricista autorizado para substituir a pilha de botão.

A programação diária e semanal realizada pelo usuário, bem como as informações de ligação com a rede Wifi, nunca se perdem por uma desconexão prolongada no tempo.

5.3 LIGAÇÃO DO EMISSOR À REDE WIFI

O emissor COSMOS oferece a possibilidade de ser controlado à distância. Para desfrutar das vantagens que esta funcionalidade proporciona, deve descarregar a **Aplicação COINTRA ELECTRIC** que ativa o seu controlo nos nossos dispositivos móveis.

Através da Aplicação, o emissor COSMOS pode ser conectado à rede Wifi com a qual queremos que funcione, de forma a obter acesso total ao seu controle remoto.

Anexa-se o código QR para leitura, que permite o acesso direto ao ponto de descarga da Aplicação **COINTRA ELECTRIC**, disponível para instalação em **Android** e **iOS**:

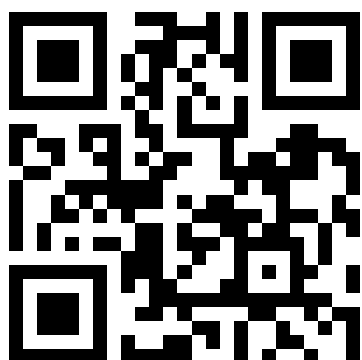

Se desejar, também é possível pesquisar as plataformas inserindo **“COINTRA ELECTRIC”**.

Depois de a Aplicação estar descarregada e instalada, já se pode efetuar o processo do **Registo do Emissor e a Ligação à Rede Wifi**.

5.3.1 Processo de Registo e Ligação do Emissor à Rede Wifi

Para se poder controlar o emissor COSMOS a partir dos nossos dispositivos móveis e aproveitar todas as comodidades que ele oferece, devem-se concluir estes dois processos:

1 - Registo do emissor COSMOS na Aplicação **COINTRA ELECTRIC**

2 - Ligação do emissor à Rede Wifi

Nota: Para o primeiro emissor COSMOS adquirido, o processo deve sempre seguir esta ordem estrita. No entanto, para emissores COSMOS adicionais que são adquiridos e desejam controlar a partir da mesma conta de usuário, os dois processos podem ser executados em qualquer ordem.

5.3.1.1 Registo do Emissor na Aplicação

Uma vez instalada a Aplicação **COINTRA ELECTRIC**, devemos primeiro nos registar como novo usuário, com nossos dados e os do emissor COSMOS adquirido, clicando em **CRIAR NOVA CONTA**. As informações que devem ser preenchidas são as seguintes:

Dados do Usuário:

- *Email*, será o usuário com o qual se identifica na Aplicação.
- *Senha*, para a segurança de acesso (composta de pelo menos 8 caracteres).

Dados do Emissor COSMOS:

- *Código do Emissor*, identifica o dispositivo concreto. Ele é encontrado nas seguintes ecrãs:

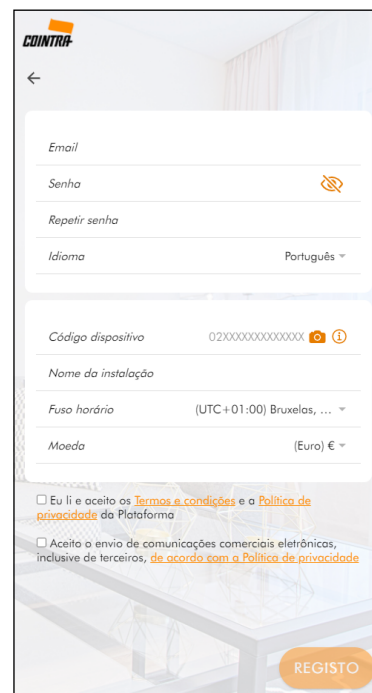
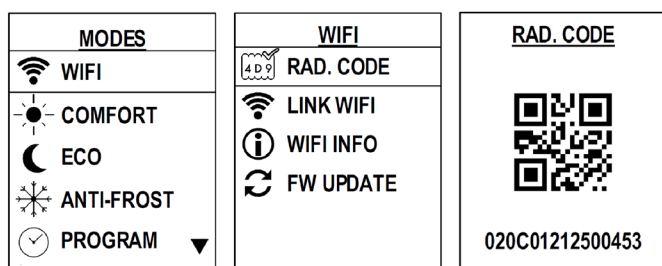

- *Nome do Emissor*, para nomear e identificar facilmente o emissor na Aplicação.
- *Nome da Instalação*, para nomear o local onde o emissor ou emissores COSMOS serão instalados. Cada instalação e, portanto, todos os seus emissores, terá um Fuso horário específico, bem como uma configuração de Taxa definida, para as funções da Aplicação.

Exemplo: “CASA FAMILIAR”

Após clicar em **REGISTO**, a nova conta de usuário terá sido criada e uma mensagem será enviada para o e-mail indicado com um Código de Ativação que a Aplicação irá solicitar.

Ao acessar o **INICIAR SESSÃO** com os dados da nova conta criada, aparecerá o Formulário de Ativação. Você deve verificar o email, inserir o Código de Ativação enviado para ele e clicar em **REGISTO COMPLETO**.

Depois de concluir esta etapa, ele nos perguntará se queremos prosseguir naquele momento para Ligar o emissor à rede Wifi com a qual queremos que funcione.

Se você não quiser fazer a Ligação naquele momento, você sempre poderá fazê-lo posteriormente, acedendo a qualquer momento o **Botão Wifi** dentro do Menu de **Instalações** da Aplicação **COINTRA ELECTRIC**.



Nota: Depois de ter o perfil de usuário na Aplicação, mais emissores COSMOS podem ser adicionados acedendo ao mesmo, bem como ligando a rede Wifi correspondente a eles.

5.3.1.2 Ligação do emissor à rede Wifi

Neste passo vai conectar:

- 1º - O emissor diretamente ao seu dispositivo móvel
- 2º - O emissor finalmente à rede Wifi desejada para o poder controlar à distância

Após registar ou adicionar um emissor na Aplicação, seremos questionados se deseja ligá-lo à rede Wifi nesse momento. Se a resposta for **CONTINUAR**, o processo de ligação é iniciado e as etapas devem ser seguidas:

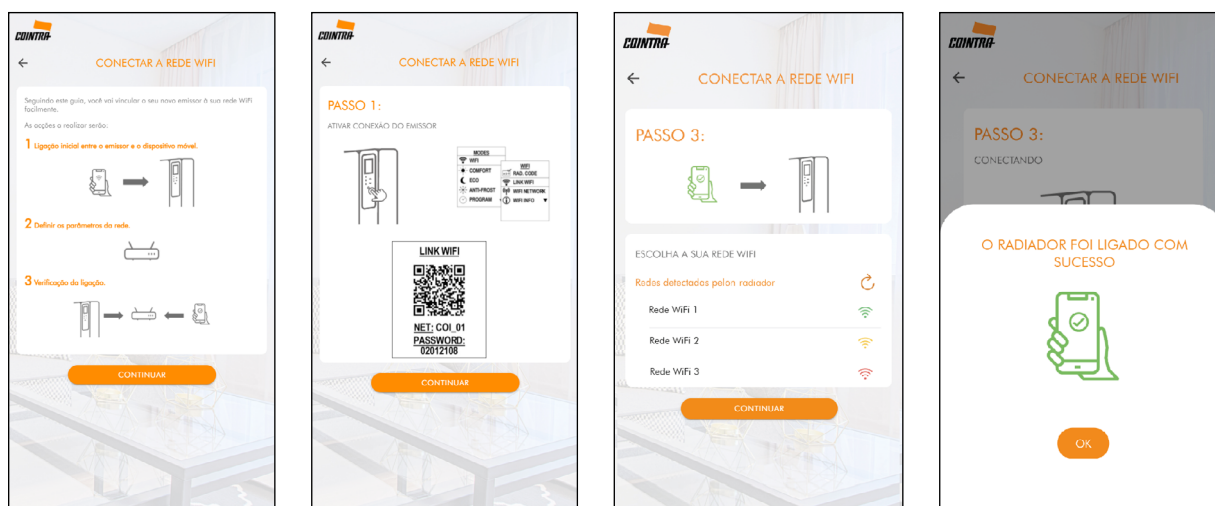

A própria aplicação irá indicando os passos que deve seguir para poder ligar o seu emissor de forma satisfatória. As imagens que aparecem acima são os ecrãs que verá no dispositivo móvel a partir do qual efetuar o processo.

Pressione **OK** para confirmar a ligação e o menu Instalações da Aplicação será acedido assim que o processo for concluído, para começar a controlar o seu emissor COSMOS.

Nota: No ecrã do PASSO 3 aparecerão as redes Wifi que o emissor deteta e deve seleccionar aquela com que deseja trabalhar (exemplo: a de casa se tiver o emissor em casa). A única condição que deve satisfazer é que seja de frequência 2.4 GHz. Este tipo de rede oferece um maior alcance, de forma que se garante a ligação do dispositivo.

5.3.2 Controle do emissor com Assistentes Virtuais

Uma vez que a Aplicação **COINTRA ELECTRIC** esteja instalado e registado nele, você pode alternativamente controlar a Aplicação e, portanto, os emissores COSMOS, através dos seguintes Assistentes Virtuais:

- Google Assistente
- Amazon Alexa



As informações sobre a utilização destes Assistentes Virtuais com a Aplicação **COINTRA ELECTRIC** e os emissores COSMOS estão disponíveis no link a seguir à direita, em código QR para leitura:

5.3.3 Menu WIFI

Para concluir com sucesso do emissor os processos descritos de Registo e Ligação à Rede Wifi, deve-se acessar o menu Wifi do emissor, que é a primeira opção dentro do menu Modos.

Uma vez que o emissor esteja Operacional, em todos os modos de operação, exceto Manual, o menu Modos é exibido tocando na tecla **Modo** uma vez. Se você estiver no modo Manual, toque na tecla **Modo** duas vezes para acessar este menu.

Neste menu Modos, o modo desejado é selecionado com as teclas ▲ e ▼; Para selecionar e entrar no menu Wifi, toque na tecla ▲ até chegar a esta primeira opção, o menu Wifi, e toque na tecla **OK**.

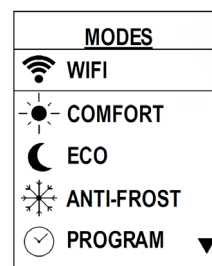

O menu Wifi apresenta as informações necessárias e a possibilidade de controle da ligação à rede Wifi ligada do emissor COSMOS.

Existem 4 / 5 menus dentro do menu Wifi, dependendo se o emissor tem uma rede Wifi ligada ou não (consulte a pág. 48 deste manual), que podem ser selecionados usando as teclas ▲ e ▼, e tocando a tecla **OK** quando o menu desejado estiver destacado.

No menu Wifi, a tecla **Modo** pode ser pressionada para retornar a o modo operacional anterior. Se nenhuma tecla for tocada por 30 segundos, o emissor retornará ao modo operacional anterior.

5.3.3.1 Nome do Emissor Wifi

Na parte inferior do ecrã TFT do menu Wifi, aparecerá o Nome atribuído ao emissor COSMOS registado através da Aplicação **COINTRA ELECTRIC**, assim que o tivermos conectado a uma rede Wifi; este nome pode ser modificado a qualquer momento na Aplicação.

Se, tendo uma rede Wifi ligada e conectada, nenhum Nome do emissor aparecer no menu Wifi, significa que o emissor não está registado com nenhum usuário na Aplicação.

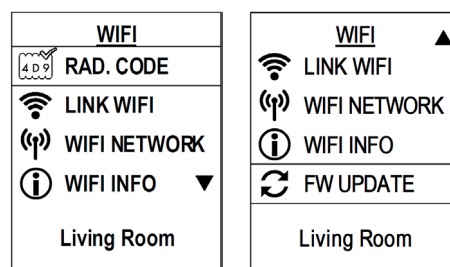

Nota: Os emissores poderão ser desligados da rede Wifi em qualquer momento e pode-se voltar a ligar a mesma ou outra rede (veja mais adiante); em qualquer desses casos o Nome do Emissor continuará representado, dado que continua registado na Aplicação.

5.3.3.2 Código do Emissor Wifi



O Código do Emissor é o identificador necessário para o registo do dispositivo na Aplicação, portanto este menu RAD. CODE. é o primeiro que aparece no menu Wifi.

Ao tocar na tecla **OK**, aparecerá um ecrã de informação que mostrará o código do emissor de duas formas:

- **Aparece um QR que representa o código.** A partir da Aplicação poderá selecionar a câmara do dispositivo móvel para o digitalizar.
- **Código alfanumérico de 15 caracteres** que identifica o dispositivo. Deve ser copiado no campo indicado do Formulário de Registo da Aplicação.



A partir deste ecrã “RAD. CODE”, se a tecla **OK** ou **Modo** for tocada, o emissor retornará automaticamente ao menu Wifi. Se nenhuma tecla for tocada por 2 minutos, o emissor retornará ao modo operacional anterior.

5.3.3.3 Ligar Wifi



Após o registo na Aplicação **COINTRA ELECTRIC** do primeiro emissor COSMOS adquirido, e indistintamente para os próximos emissores COSMOS que forem adicionados, devemos ligar o emissor a uma rede Wifi para poder controlá-lo remotamente.

Primeiro, a própria Rede Wifi do emissor deve ser habilitada; vamos nos posicionar na opção Ligar Wifi e depois de tocar na tecla **OK**, acontecerão duas coisas:

- O emissor COSMOS entrará no modo de emissão da sua própria Rede Wifi (necessária para o processo de ligação).
- Um ecrã de informações aparecerá com a Rede Wifi do emissor COSMOS. O dispositivo móvel entrará em contacto com o emissor Wifi (PASSO 2 do Processo de Ligação) de uma das 2 maneiras a seguir:

- 1 - Lendo diretamente este QR com a câmara do dispositivo móvel
- 2 - Inserindo o Nome e Senha da Rede indicadas no ecrã:

NOME REDE: **COI_01**
SENHA: **02012108**



A partir deste ecrã “LINK WIFI”, se nenhuma tecla for pressionada por 5 minutos, o emissor retornará ao modo operacional anterior.

Uma vez iniciado o processo com a Aplicação, e enquanto o ecrã Link Wifi estiver ativo, se ocorrer um erro no processo devido a:

- Interrupção inesperada do processo de ligação à rede Wifi
- Introdução incorreta da Aplicação da senha da rede Wifi a ser ligada
- Interrupção manual do processo com a tecla **OK** ou **Modo**

O texto “NOT LINKED” aparecerá no ecrã e, em seguida, o emissor retornará ao menu Wifi.

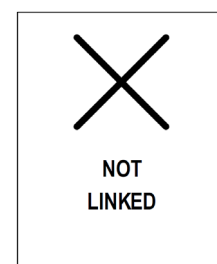

No entanto, se for por meio da Aplicação, enquanto o ecrã Ligar Wifi estiver ativa:

- Sim é possível estabelecer com sucesso a ligação física do emissor Wifi para a rede Wifi desejada:

A palavra “LINKED” aparecerá, com o Nome da rede Wifi ligada indicado na parte inferior do ecrã, e então o emissor retornará ao modo operacional anterior.

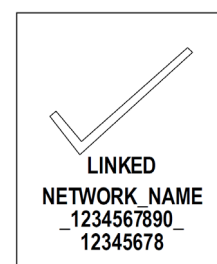

Assim que o emissor tiver uma rede Wifi ligada, e enquanto estiver conectado, o **símbolo Wifi** aparecerá em todos os ecrãs de operação (consulte a pág. 50 deste manual).

5.3.3.4 Rede Wifi



Este menu só aparecerá quando o emissor Wifi já tiver uma rede Wifi ligada. Permanecerá como seleccionável, desde que continue ligado a uma rede Wifi.

Nesta ecrã de menu há 2 opções disponíveis, que podem ser seleccionadas com as teclas ▼ e ▲, e tocando na tecla **OK** quando a opção desejada estiver destacada.

No menu da Rede Wifi, você pode tocar na tecla **Modo** para retornar ao menu Wifi. Se nenhuma tecla for tocada por 30 segundos, o emissor retornará ao modo operacional anterior.

1 - DESCONECTAR / CONECTAR

- Depois de ligado a uma rede Wifi, aparecerá disponível a opção **DESCONECTAR**.
- Ao tocar na tecla **OK**, será efetuada a desconexão física da rede Wifi ligada e ficará assim:
 - A opção que aparecerá como selecionável será **CONECTAR**.
 - O símbolo de conexão de rede na parte inferior mudará seu estado para riscado: 

2 - DESLIGAR WIFI

Consiste em desligar a rede Wifi à qual já havíamos ligado por meio da Aplicação. Pode ser interessante se quisermos deixar um emissor “livre” sem uma rede Wifi, para depois mudar para outra rede Wifi, ou se houver um erro com a rede Wifi ligada.

Nota: Para ligar uma nova rede Wifi (ou ligar la mesma novamente), não é necessário desligá-la primeiro.

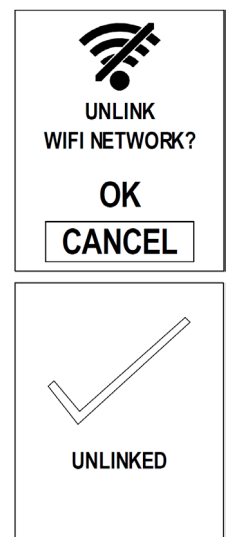

Ao escolher Desligar Wifi com a tecla **OK**, aparecerá o ecrã de consulta “UNLINK WIFI NETWORK?” com duas opções, que podem ser seleccionadas com ▲ e ▼, conforme mostra a imagem à direita:

- Se quiser sair do ecrã sem aceitar a ação, com a tecla **OK** na opção CANCELAR, você retornará ao menu Rede Wifi.
- Caso a ação seja aceita, ao tocar na tecla **OK** na opção ACEITAR, aparecerá no ecrã a palavra “UNLINKED”, confirmando o desligamento e esquecimento da rede Wifi que o emissor possuía, e nos levará ao menu Wifi. O menu Rede Wifi desaparecerá do menu Wifi.
- Se nenhuma tecla for tocada durante 30 segundos, o emissor voltará ao modo operacional anterior.























Na parte inferior do ecrã aparece a **informação sobre a Rede Wifi**:

• Símbolo da Conexão de Rede:

- Conectado 
- Desconectado 

Ver-se-á um símbolo ou outro, dependendo do estado que tenha sido selecionado na primeira opção (inicialmente Conectado, após ter se conectado a uma rede Wifi):

WIFI NETWORK  DISCONNECT  UNLINK WIFI NET:   NETWORK_NAME _1234567890_ 12345678	WIFI NETWORK  DISCONNECT  UNLINK WIFI NET:   NETWORK_NAME _1234567890_ 12345678	WIFI NETWORK  DISCONNECT  UNLINK WIFI NET:  E3 NETWORK_NAME _1234567890_ 12345678	WIFI NETWORK  DISCONNECT  UNLINK WIFI NET:  E4 NETWORK_NAME _1234567890_ 12345678	WIFI NETWORK  CONNECT  UNLINK WIFI NET:  NETWORK_NAME _1234567890_ 12345678	WIFI NETWORK  DISCONNECT  UNLINK WIFI NET:   NETWORK_NAME _1234567890_ 12345678
---	---	--	--	--	---

- **Símbolo Wifi:**

O símbolo Wifi está à direita do símbolo de Conexão de Rede. Representa o estado de alcance ou conectividade do emissor Wifi com relação à sua rede Wifi ligada. Só aparecerá se a rede Wifi ligada estiver fisicamente conectada.

É uma cópia em tempo real do próprio símbolo do Wifi que aparece nos ecrãs de operação, uma vez que a rede Wifi está ligada e conectada.

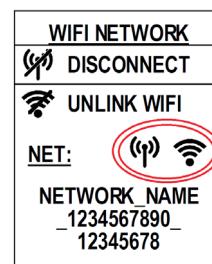

Cada vez que o emissor COSMOS envia algum dado ou estado para a rede Wifi, para ser representado na Aplicação **COINTRA ELECTRIC** (por exemplo, todos os seus dados iniciais no momento em que é ligado à rede Wifi), bem como sempre que a rede Wifi envia dados para o emissor COSMOS, enviados da Aplicação (por exemplo, quando é controlado remotamente para alterar sua temperatura de ponto de ajuste), o símbolo Wifi faz um movimento de enchimento de suas ondas, para confirmar a comunicação correta:



Quando o emissor COSMOS está ligado a uma rede Wifi e correctamente registado na Aplicação **COINTRA ELECTRIC**, todas as funcionalidades operacionais assim como suas configurações podem ser gerenciadas diretamente pela Aplicação sem a necessidade de manipular o painel de controle do emissor.

Se o emissor tiver recebido alguma alteração da Aplicação, seu ecrã TFT não mudará o nível de brilho, nem emitirá nenhum som, para não incomodar quem estiver na sala.

Quaisquer alterações aplicadas na Aplicação podem ser desfeitas ou alteradas diretamente no painel de controle do emissor. Desta forma, qualquer modo de operação, estado ou configuração aplicada ao emissor através de seu painel de controle, será exibido na Aplicação, sempre mantendo o estado do emissor atualizado em ambos os lados se a conectividade estiver correta.

Quando o emissor está operacional, ele envia periodicamente sua temperatura ambiente para a Aplicação **COINTRA ELECTRIC**, dependendo de sua variação.

Caso a rede Wifi (por exemplo, o roteador ligado) esteja desconectada ou sem conectividade com o emissor (por exemplo, muito distante do emissor), este avisará que a comunicação foi perdida com o **símbolo Wifi riscado**:



Após reconectar a rede Wifi ou recuperar a conectividade com ela, o emissor COSMOS irá restaurar seu símbolo Wifi sem o riscado, e ambos os lados serão actualizados em sincronia, emissor e Aplicação, com as últimas modificações enviadas da Aplicação **COINTRA ELECTRIC** e aquelas dispostas em seu painel de controle, estas últimas alterações tendo prioridade.

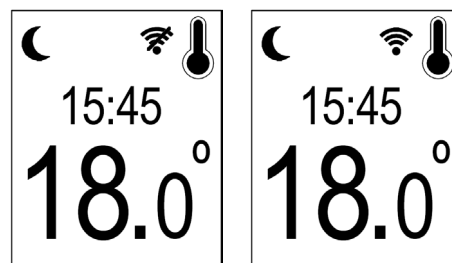

- **Nome da Rede:**

Na parte inferior do ecrã do menu Rede Wifi aparecerá o Nome completo, ou SSID, da rede Wifi ligada.

Esses dados são muito úteis para ver a qual rede Wifi está ligado o emissor Wifi no caso de um problema de operação.

5.3.3.5 Info Wifi

É simplesmente um ecrã informativo que mostra o seguinte conteúdo:

1. ENDEREÇO MAC:

Representação do endereço MAC único de cada placa eletrónica, proporcionado pelo módulo Wifi.

2. ENDEREÇO DE IP:

O seguinte aparecerá no ecrã:

- Endereço IP específico com o qual o emissor esteja conectado à rede Wifi que tenha ligada
- Endereço IP "vazio" (...) e texto "NO CONNECTION", quando:
 - Não houver nenhuma rede Wifi ligada
 - Houver uma rede Wifi ligada, mas esteja desconectada
 - Houver uma rede Wifi ligada, mas a conectividade não tem êxito

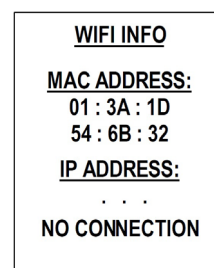
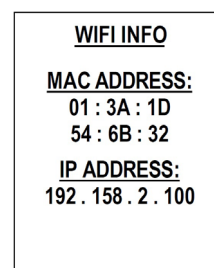

Neste ecrã informativo, ao tocar na tecla **OK** ou **Modo**, volta-se ao menu Wifi. Se nenhuma tecla for tocada durante 30 segundos, o emissor voltará ao modo operacional anterior.

5.3.3.6 Atualização de Firmware

O emissor COSMOS permite a atualização remota do firmware de sua eletrónica, que é configurável através deste último menu dentro do menu Wifi.

Neste ecrã de menu existem 2 opções disponíveis, que podem ser seleccionadas com as teclas ▼ e ▲, e tocando na tecla **OK** quando a opção desejada estiver destacada.

Neste último menu, você pode tocar na tecla **Modo** para retornar ao menu Wifi. Se nenhuma tecla for tocada durante 30 segundos, o emissor voltará ao modo operacional anterior.

1 - AUTO - 02:00 AM

A primeira opção consiste em desabilitar ou habilitar a verificação automática de atualização remota do firmware eletrónico COSMOS, estando habilitada por padrão.

Quando esta opção é seleccionada, tocar na tecla **OK** irá desabilitar ou habilitar diretamente a verificação automática de atualização de firmware.

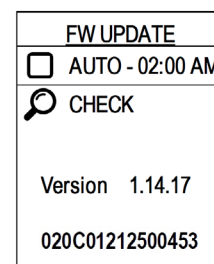
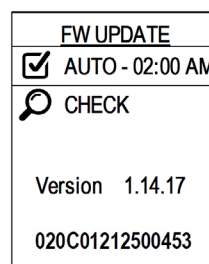

Se a opção estiver habilitada, a verificação automática de atualização será realizada diariamente às 02:00 AM. Além disso, com a opção habilitada, sempre que houver um reinício da conectividade de Wifi, 10 minutos depois também será verificado se há atualização de firmware.

2 - VERIFICAR ATUALIZAÇÕES

De forma independente e além da verificação automática, existe a possibilidade de verificar no momento se há atualização de firmware, a verificação automática está habilitada ou não.

Ao escolher esta segunda opção com a tecla **OK**, surge o ecrã de consulta “CHECK FIRMWARE UPDATES?” com duas opções, conforme mostrado na foto.

- Se nenhuma tecla for tocada durante 30 segundos, o emissor voltará ao modo operacional anterior.
- Se quiser sair do ecrã sem aceitar a ação, com **OK** em CANCELAR, você retorna ao menu Atualização de Firmware.
- Caso a ação seja aceita, tocando **OK** na opção OK, aparecerá o ecrã “CHECKING FIRMWARE UPDATES...”, executando a busca por atualizações de firmware disponíveis para a versão atual da eletrónica do emissor Wifi COSMOS.

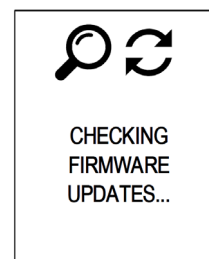
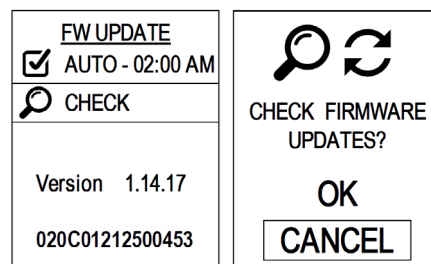

Se a pesquisa de atualização for executada sem conectividade de rede Wifi, seja porque:

- Não tem uma rede Wifi ligada
- A rede Wifi ligada está desconectada
- A rede Wifi ligada está sem conectividade ou muito distante

O processo de busca para diretamente, o ecrã “NO CONNECTION” aparece, e retornando ao menu Atualização de Firmware.

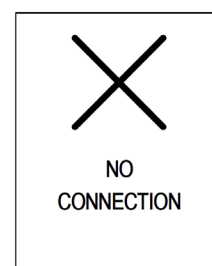

Se houver conectividade correta com a rede Wifi ligada, após verificar se existem novas versões de firmware, não consegue encontrar nenhuma para a versão atual de firmware do emissor COSMOS, o ecrã “NO FIRMWARE UPDATES FOUND” aparecerá, retornando para o menu Atualização de Firmware.

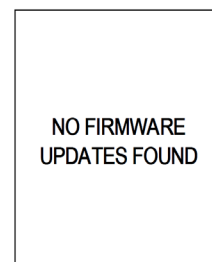

Uma vez iniciado o processo de busca, se a tecla **Modo** for tocada ele irá parar, e este mesmo ecrã aparecerá como confirmação e retornará ao menu Atualização de Firmware.

Se encontrar a versão para atualizar, a descarregará e, ao final deste processo, atualizará o firmware e exibirá o ecrã “FIRMWARE UPDATED”, pouco antes de reiniciar o Módulo Wifi, com a nova versão do firmware, e retornar para o último modo operacional.

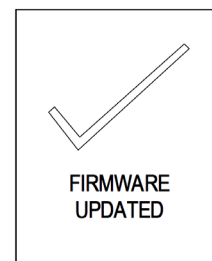

Finalmente, na parte inferior do ecrã do menu Atualização de Firmware aparece fixa e para informações a **Versão atual do Firmware** do emissor (atualizada com precisão se a pesquisa for bem-sucedida) bem como seu Código identificador.

5.4 SELEÇÃO DO MODO DE FUNCIONAMENTO

No menu Modos, além do menu Wifi, podemos seleccionar o modo operacional desejado as teclas **▲** e **▼**. Para seleccionar e entrar no modo operacional, toque na tecla **OK**.

O emissor voltará ao modo operacional anterior se tocar na tecla **Modo**, ou depois de 30 segundos sem tocar em nenhuma outra tecla.

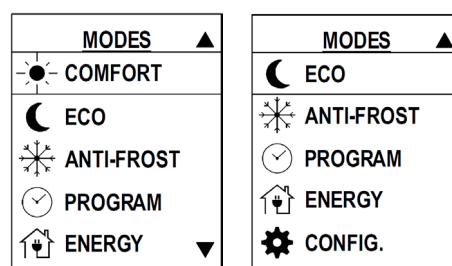

Em cada um dos modos de funcionamento o ecrã mudará automaticamente a visualização entre a hora atual e o dia da semana.

5.4.1 CONFORTO

No modo Conforto a temperatura é selecionada diretamente com as teclas ▲ e ▼, **entre 12 °C e 30 °C** em incrementos de 0.5 °C. Se as teclas continuarem a ser premidas, a temperatura muda mais rapidamente. Quando a temperatura alcança o valor máximo ou mínimo parará.

A temperatura de conforto típica é de 20-21.5 °C. O modo Conforto é usado normalmente durante as horas em que a divisão está ocupada.

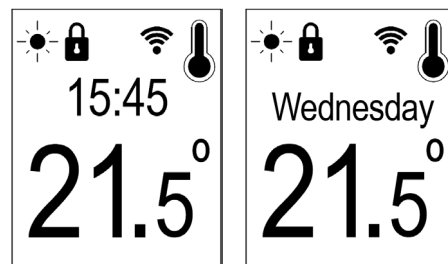

5.4.2 ECONOMIA

No modo Economia (ECO), o emissor atribui automaticamente uma temperatura entre 0.5 °C e 4.5 °C (selecionável pelo usuário com as teclas ▲ e ▼) menos que a temperatura de conforto selecionada anteriormente. Ao subir ou baixar a temperatura de conforto, sobre ou baixa a temperatura ECO.

Como a temperatura de conforto é de 12 °C a 30 °C, a temperatura ECO é **de 7.5 °C a 29.5 °C**, mas sempre entre 0.5 °C e 4.5 °C inferior à temperatura de conforto.

O modo Economia é utilizado durante a noite ou em períodos curtos de ausência. Evita a diminuição excessiva da temperatura, que representaria recuperações dispendiosas.

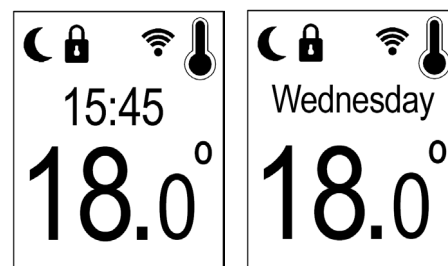

5.4.3 ANTIGELO

Neste modo, a temperatura é automaticamente de **7 °C** (não modificável), e costuma ser utilizado em longos períodos de ausência nos quais se quer evitar problemas de congelamento.

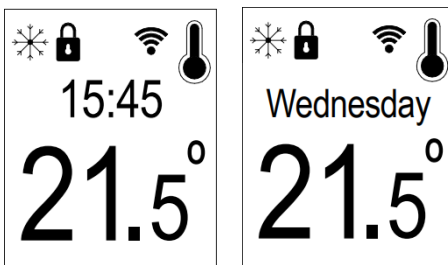

5.4.4 PROGRAMAÇÃO

No modo Programação o emissor muda automaticamente entre 3 temperaturas de modo de acordo com o programa diário e semanal estabelecido pelo usuário.

A visualização do programa diário divide-se em dois ecrãs: o ecrã AM de 00:00 a 11:59 e o ecrã PM de 12:00 a 23:59.

O programa é exibido ao redor de um círculo, que representa uma face de relógio analógico. O ecrã muda automaticamente a visualização entre a hora atual e o dia da semana a cada 5 segundos.

O ecrã do programa é exibido permanentemente e exibe o seu programa específico de 12 horas dividido em intervalos de meia hora; os programas AM e PM serão exibidos de acordo com a hora do dia.



É possível programar cada intervalo de meia hora de cada dia da semana como:

Conforto, Economia ou Antigelado

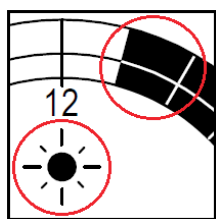

CONFORTO

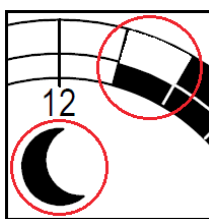

ECO

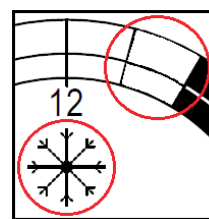

ANTIGELO

O intervalo de meia hora atual pisca para indicar ao usuário qual é o ponto de ajuste atual. Além disso, o ícone do sol, da lua ou da geada (ícones do modo de operação) é exibido no centro do ecrã por cima da temperatura.

No modo Programa os pontos de ajuste de conforto e eco podem ser modificados diretamente com as teclas ▲ e ▼, quando o seu modo particular está ativo (o ponto de ajuste antigelo nunca pode ser modificado). Quando a temperatura de conforto aumenta ou diminui, a temperatura de economia aumenta ou diminui automaticamente na quantidade estabelecida.

O **Comando de Arranque adaptativo** pode ser aplicado ao modo Programação e pode ser ativado ou desativado no modo de Configuração (consulte a pág. 63 para obter detalhes sobre o Comando de Arranque adaptativo). O modo Programação é o único modo em que funciona esta função.

Os emissores COSMOS vêm com um programa pré-determinado que ajuda a economizar na conta de luz, aproveitando os horários fora de pico:

DE SEGUNDA A SEXTA		SÁBADO - DOMINGO	
Das 0h às 8h	ECO		
Das 8h às 10h	CONFORTO		
Das 10h às 14h	ECO		
Das 14h às 16h	CONFORTO		
Das 16h às 22h	ECO		
Das 22h às 24h	CONFORTO	Das 0h às 8h ECO	
		Das 8h às 24h CONFORTO	

EDITAR PROGRAMA

Seleção do dia a modificar

Modo programação

Selecione o dia com

Confirme com

Seleção da hora e do modo (após a seleção do dia)

Desloque-se até à hora com

A hora pode ser selecionada em faixas de 1/2 hora

Selecione a hora com

Confirme com

Selecione o modo em cada faixa horária:

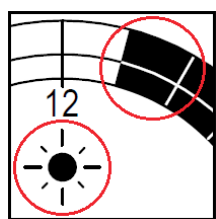

CONFORTO

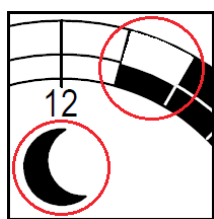
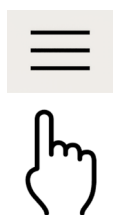

ECO

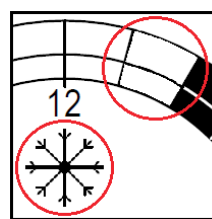
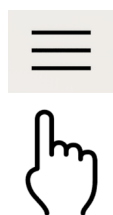

ANTIGELO

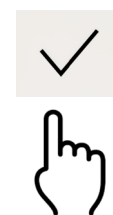

Alterações guardadas

Copiar programa diário

Se deseja copiar o programa completo de um dia em particular para o dia seguinte ou dias consecutivos:

Selecione o dia a copiar com

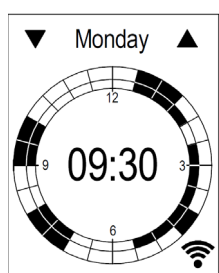
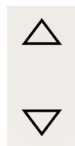

Manter pressionado

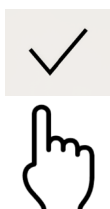

Vão passando os dias copiados

Quando chegar ao dia desejado

Liberte a tecla

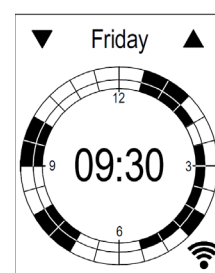

Para sair e voltar ao modo Programação a partir do ecrã de edição, toque na tecla .

Ao editar um programa, se as teclas não forem tocadas durante 30 segundos, o emissor voltará ao modo de execução do Programa.

5.4.5 Menu ENERGIA



Este menu regista e mostra o consumo energético do emissor elétrico e seu custo estimado associado. Contém 4 tipos de Contadores de Energia, diferentes dependendo do período de tempo seleccionado.

Nota: Na Aplicação **COINTRA ELECTRIC** este recurso está disponível mas de forma independente, com funcionalidades adicionais.

No ecrã principal existem 3 selecções possíveis, que podem ser escolhidas com as teclas ▼ e ▲, e tocando na tecla **OK** quando o menu desejado estiver destacado:

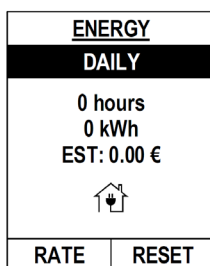

TIPO DE CONTADOR

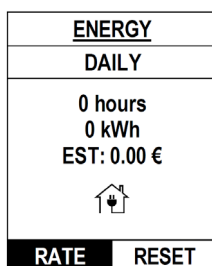

TARIFA

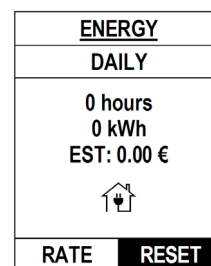

REINÍCIO

Estando no menu Energia, se a tecla **Modo** for tocada, o emissor voltará automaticamente ao modo operacional anterior. Se nenhuma tecla for tocada por 30 segundos, o emissor também voltará ao modo operacional anterior.





5.4.5.1 Tipo de Contador

Esta selecção é a parte principal do menu Energia, onde ao escolher o tipo de Contador de Energia, são apresentadas sob o mesmo toda a informação de consumo de energia registada no período correspondente.

Há 4 opções de Contador para seleccionar, dependendo do período que regista cada um:

- **DIÁRIO** - Consumo das últimas 24 horas - É atualizado cada hora
- **SEMANAL** - Consumo dos últimos 7 dias - É atualizado cada dia a las 00:00
- **MENSAL** - Consumo dos últimos 30 dias - É atualizado cada dia a las 00:00
- **TOTAL** - Consumo total registado, até 10 anos - É atualizado cada dia a las 00:00

Para alterar o tipo de contador, faz-se com os símbolos ▼ e ▲ nos lados, com as mesmas teclas correspondentes, mudando no momento a informação de consumo registada por cada um:

ENERGY ▼ DAILY ▲ 24 hours 48 kWh EST: 24.00 €  RATE RESET	ENERGY ▼ WEEKLY ▲ 7 days 336 kWh EST: 168.00 €  RATE RESET	ENERGY ▼ MONTHLY ▲ 30 days 1 440 kWh EST: 720.00 €  RATE RESET	ENERGY ▼ TOTAL ▲ 365 days 17 520 kWh EST: 8760.00 €  RATE RESET
--	---	---	--

O contador padrão é o Contador Diário. Se desejar deixar um contador diferente como padrão, você terá que tocar na tecla **OK** novamente quando o tivermos selecionado. Ele será salvo para ser exibido na próxima vez que o menu for acessado.

A informação exibida sobre o consumo de energia do emissor COSMOS registado por cada tipo de contador consiste nas seguintes partes:

- **Período registado:** Número de horas ou dias (de acordo com o contador) que tem registado
- **Energia consumida:** Medida de energia consumida no período registado, em kWh
- **Custo ESTIMADO:** Custo estimado e calculado sobre a energia consumida, dependendo da tarifa aplicada e configurada (ler a próxima seção)

Quando o emissor é desconectado da rede elétrica, mesmo que não haja consumo de energia (0 kWh), o período de cada contador continuará a ser contado, aumentando se não atingiu seu limite, e atualizando seus últimos valores se já havia atingido seu período total.

Se a pilha do botão se esgotar (e até que seja substituída), ao desligar a rede elétrica, os contadores irão parar, até que o emissor seja religado, sem perder em nenhum caso os valores registados de cada contador.

Nota: a Aplicação só poderá registar corretamente o consumo de energia que envia a cada hora o emissor COSMOS enquanto não houver períodos > 1 hora sem conectividade Wifi.

5.4.5.2 Tarifa

Este menu deve ser configurado inicialmente para o cálculo do custo estimado do consumo de energia do emissor elétrico. Existem 2 tipos de tarifas conforme discriminação horária:

- Tarifa Reduzida -> Preço padrão: 0.100 €/kWh -> É aplicado em seu Período configurado
- Tarifa Normal -> Preço padrão: 0.150 €/kWh -> É aplicado no resto do dia

Ao acessar o menu Tarifa com a tecla **OK**, aparecem os seguintes ecrãs:

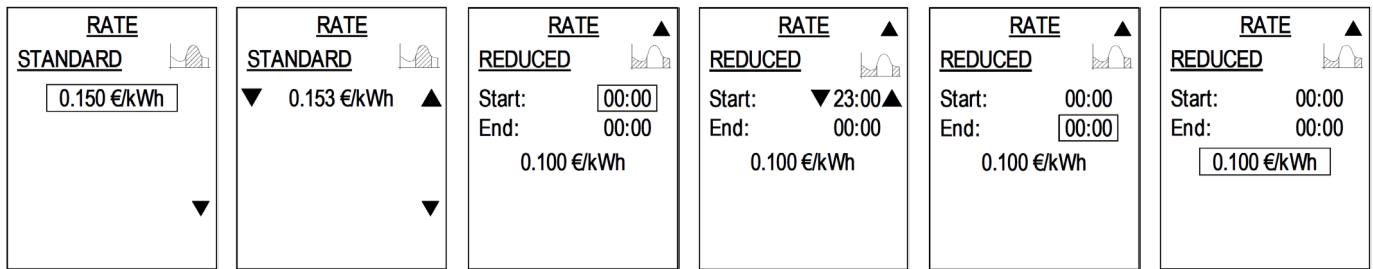

Há 4 opções a configurar; dependendo se ▼ ou ▲ for tocado, a opção vai mudando de posição, e de ecrã, dependendo se você alternar entre Tarifa Normal e Tarifa Reduzida:

- Quando quiser configurar uma das 4 opções, uma vez na opção desejada, toque em **OK**. Aparecerão os símbolos ▼ e ▲ nos lados, com o valor dentro a modificar piscando.
- Ao continuar a modificar o valor correspondente, pode-se aumentar ou reduzir com as teclas ▲ ou ▼. Para o fazer rapidamente, utiliza-se o toque longo.

Neste menu Tarifa, se a tecla **Modo** for tocada o emissor voltará ao menu Energia. Se nenhuma tecla for tocada durante 30 segundos, o emissor voltará ao modo operacional anterior.

Configuração de Tarifa Reduzida:

Se deseja estabelecer uma Tarifa Reduzida, é necessário configurar seu período e seu preço.

Período de Tarifa Reduzida:

A Tarifa Reduzida é aplicada desde **Hora Início**, até **Hora Fim**. Se no período de 24 horas, a Hora Início for “posterior” à Hora Fim, aplica-se todo o período possível até que a Hora Fim ocorra, mesmo que ocorra no dia seguinte. Por exemplo, podemos configurar:

Hora Início: 23:00

Hora Fim: 06:00

Neste exemplo, a duração da tarifa reduzida seria de 7 horas, ficando a tarifa normal aplicável das 06:00 às 23:00.

Para estabelecer uma única Tarifa Normal, deve-se ter em Hora Início e Hora fim exatamente a mesma hora, quer seja 00:00 (opção padrão), quer qualquer outra hora.

Preço da Tarifa Reduzida relativamente a preço da Tarifa Normal

O preço da Tarifa Normal poderá ser sempre configurado ou modificado. **O preço da Tarifa Reduzida nunca pode exceder o preço da Tarifa Normal.**

5.4.5.3 Reinício

É a última opção do menu Energia e existem 3 opções de menu, que podem ser selecionadas com as teclas ▼ y ▲:

Tipo de CONTADOR a Reiniciar // OK // CANCELAR

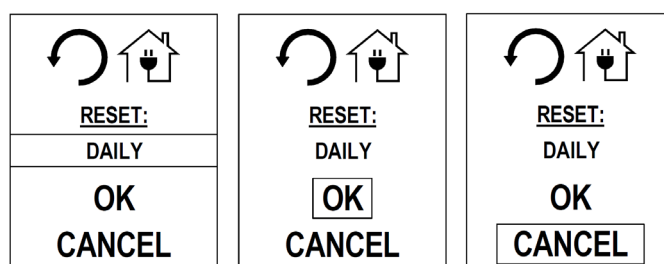

Inicia no Tipo de Contador a reiniciar, mostrando o DIÁRIO, mas você também pode selecionar qualquer um dos outros três disponíveis SEMANAL / MENSAL / TOTAL.

Se a tecla **OK** for tocada enquanto o Tipo de Contador a Reiniciar estiver selecionado, pode escolher com ▲ e ▼ qual deseja reiniciar. Para confirmar que está correto, você deve tocar em **OK**.

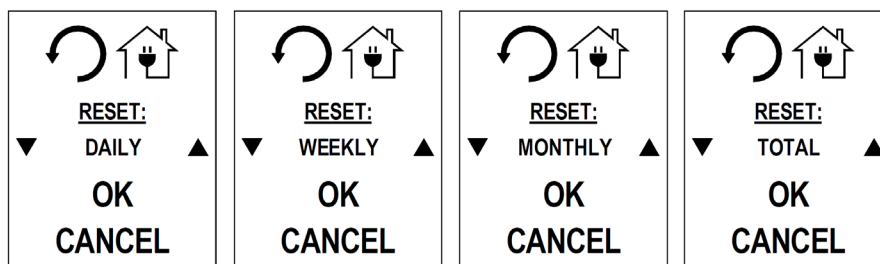

- Se a tecla **OK** for tocada enquanto a opção OK estiver selecionada, reiniciará o tipo de contador seleccionado, bem como os contadores de período menor que o seleccionado.

Quando o contador ou contadores forem reiniciados, todos os seus valores de consumo de energia serão “colocados em 0”:

Período registado: 0 dias / 0 horas
Energia consumida: 0 kWh
Custo Estimado: 0 €

Aparecerá “DONE” no ecrã, confirmando o reinício do contador.

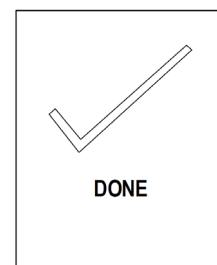

- Tocar na tecla **OK** com CANCELAR selecionado, voltará ao menu Energia.

Neste menu Reinício, tocar na tecla **Modo** voltará automaticamente ao menu Energia. Se nenhuma tecla for tocada durante 30 segundos, o emissor voltará ao modo operacional anterior.

5.4.6 Menu CONFIGURAÇÃO

O menu de Configuração permite ao usuário estabelecer parâmetros e funções para os outros modos.

Existem 9 menus no menu de Configuração, que podem ser selecionados com as teclas ▼ e ▲, e tocar na tecla **OK** quando o menu desejado é destacado.

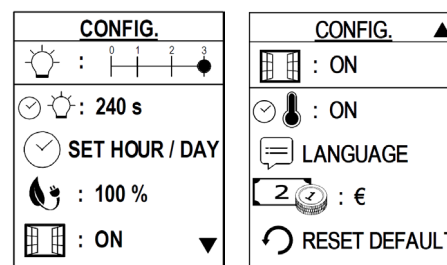

Quando terminar, pode tocar na tecla **Modo** para voltar ao modo anterior. Quando nenhuma tecla for tocada durante 30 segundos, o emissor voltará ao modo de funcionamento anterior.

5.4.6.1 Nível de luminosidade em repouso

Este menu define o nível de luminosidade que o emissor exibirá quando estiver em repouso; este é o nível de luminosidade do ecrã que se mantêm constante depois do tempo selecionado no menu 2.

Existem 4 níveis para escolher:

- 0:** Apagado
- 1:** 25 % de luminosidade
- 2:** 65 % de luminosidade
- 3:** 100 % de luminosidade (este é o nível quando se toca qualquer tecla)

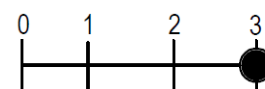

O nível pode ser ajustado com as teclas ▲ e ▼, e confirmado com a tecla **OK**; o emissor voltará ao ecrã de Configuração.

5.4.6.2 Tempo de luminosidade máxima



Este menu define o tempo (em segundos) em que o ecrã do emissor tem uma luminosidade de 100 %, desde o momento em que toca na última tecla, antes de ir descansar.

O valor do tempo pode ser mudado para entre **1 e 240 segundos**. O tempo pode ser ajustado com as teclas ▲ e ▼; se as teclas continuarem a ser premidas, o tempo muda mais rapidamente. Confirme a seleção tocando na tecla **OK**; o emissor voltará ao ecrã Configuração.

5.4.6.3 Configuração da hora

Este menu é utilizado para configurar inicialmente a hora e o dia, e também para mudar a hora se necessário, por exemplo, durante o horário de verão.

Use as teclas ▲ e ▼ para seleccionar o dia da semana ou (se o dia estiver correto) a hora a modificar. Toque em **OK** para entrar na secção desejada para mudar.

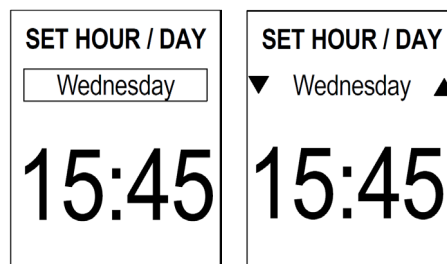

Selecione o dia com as teclas ▲ e ▼; pode escolher entre segunda-feira e domingo e confirmar o dia correto tocando em **OK**.

Ao configurar a hora, a configuração começa com a hora; selecione de 00 a 23 utilizando as teclas ▲ e ▼. Depois da hora estar correta, toque na tecla **OK**; o emissor mudará para a configuração dos minutos, selecione de 00 a 59 usando as teclas ▲ e ▼ e confirme tocando em **OK**.

Para voltar ao ecrã Configuração, toque na tecla **Modo** em qualquer momento.

O horário de verão deve ser alterado manualmente.

Quando terminar a vida útil da bateria da pilha de botão (pág. 44), depois de um corte de energia ou uma desconexão da rede elétrica, o emissor solicitará ao usuário a configuração da hora / dia, já que o relógio do sistema será reiniciado na segunda-feira, 00:00

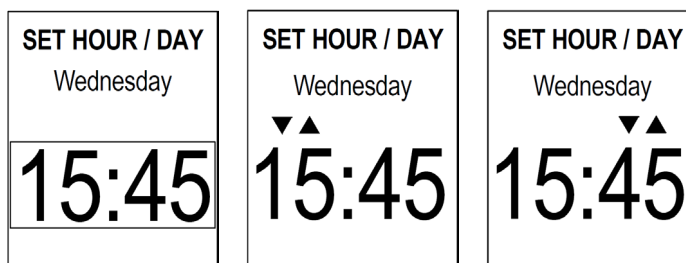

O ícone da pilha piscará até que sejam configurados a hora / dia.

Passados 30 segundos o emissor escolherá segunda-feira e 00:00 como o dia e a hora, e voltará ao último modo de funcionamento utilizado.

O emissor solicitará que seja definido o tempo de cada vez que ocorrer uma desconexão de energia ou até que se troque a pilha de botão.

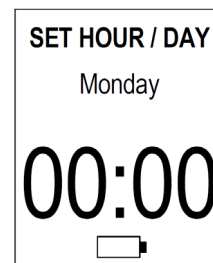

Nota:

Não é necessário utilizar este menu quando o emissor estiver ligado a uma rede Wifi e com conectividade, pois obterá automaticamente a hora correta atualizada.

Se o emissor COSMOS estiver corretamente registado na Aplicação COINTRA ELECTRIC, ele terá a hora correta atualizada correspondente ao Fuso horário da Instalação em que se encontra.

5.4.6.4 Limitação de Potência



É uma ferramenta para reduzir manualmente o consumo médio do emissor térmico elétrico.

Permite que, tendo-se um emissor de uma Potência nominal determinada, idealmente para um compartimento com um volume concreto (m³), se utilize o mesmo para um compartimento de volume inferior, como um reajuste opcional do consumo.

Este valor será a percentagem de Limitação de Potência relativamente ao valor nominal:

- **Valor máximo: 100 %** (este é o valor padrão do emissor)
- Valor mínimo: **20 %**
- Intervalos: **5 %**

Exemplo, em uma hora:

Emissor 1000 W -> Valor LP = 100 % -> Consumo: 1000 Wh

Emissor 1000 W -> Valor LP = 80 % -> Consumo: 800 Wh

O valor específico do Limite de Potência pode ser diminuído ou aumentado com as teclas ▼ ou ▲. Definido o valor desejado, confirme com a tecla **OK**; o emissor voltará à o ecrã de Configuração.

5.4.6.5 Janelas abertas



Este menu ativa/desativa a função Janelas abertas (consulte a pág. 62 deste manual). Selecione ON/OFF com as teclas ▲ e ▼, e confirme com a tecla **OK**; o emissor voltará ao ecrã Configuração depois de fazer a seleção.

5.4.6.6 Comando de Arranque adaptativo



Este menu ativa/desativa a função Comando de Arranque adaptativo (consulte a pág. 63 deste manual). Selecione ON/OFF com as teclas ▲ e ▼, e confirme com a tecla **OK**; o emissor voltará ao ecrã Configuração depois de fazer a seleção.

5.4.6.7 Idioma



Este menu é utilizado para definir o idioma de representação nos ecrãs:

- ESPANHOL
- INGLÊS

Selecione o idioma preferido com as teclas ▲ e ▼, e confirme com a tecla **OK**. O emissor atualizará diretamente o idioma de todos os ecrãs.

LANGUAGE
ESPAÑOL
ENGLISH

5.4.6.8 Moeda



Tipo de moeda a considerar para os dados e configurações do menu Energia:

Euro (€) / Libra (£)

Selecione a moeda preferida com as teclas ▲ e ▼, e confirme com a tecla **OK**; o emissor voltará ao ecrã Configuração depois de fazer a seleção.

5.4.6.9 Restaurar para as configurações de fábrica

Este menu é utilizado para restaurar o emissor para a configuração predefinida de fábrica:

- **O emissor se desliga da rede Wifi, seu Nome é retirado do ecrã e na Aplicação COINTRA ELECTRIC é retirado da conta do usuário em que se registou,**
- O ponto de ajuste de Conforto é 20 °C,
- O ponto de ajuste de Economia é 16.5 °C,
- O Programa é definido como o padrão (pág. 54),
- Os 4 Contadores de Energia são reiniciados em 0,
- A configuração das Tarifas volta aos valores padrão (pág. 56),
- O dia é definido como segunda-feira,
- O tempo é definido como 00:00,
- O nível de luminosidade em repouso é definido como 1,
- O tempo de luminosidade máxima é definido como 10 segundos,
- A Limitação de Potência é definida como 100 %,
- Janelas abertas e Comando de Arranque adaptativo estão desativados,
- O idioma é definido como espanhol,
- A moeda é definida como €,
- **O emissor volta automaticamente ao modo Standby.**

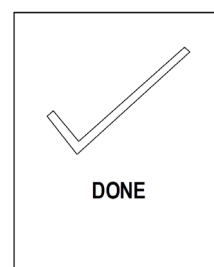
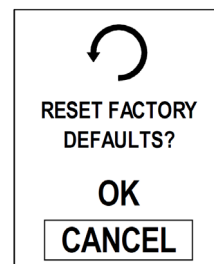

5.5 ECRÃ DE TEMPERATURA E AQUECIMENTO

Quando a temperatura ambiente está abaixo do ponto de ajuste da temperatura, o emissor ligará o elemento para aumentar a temperatura ambiente. Para indicar ao usuário que o emissor está em aquecimento, há um ícone de um termómetro preenchendo-se no canto superior direito:



A temperatura ambiente é indicada normalmente no ecrã; a temperatura do ponto de ajuste só é indicada quando o usuário tenta alterá-la; depois da configuração ter sido ajustada o ecrã volta à temperatura ambiente.

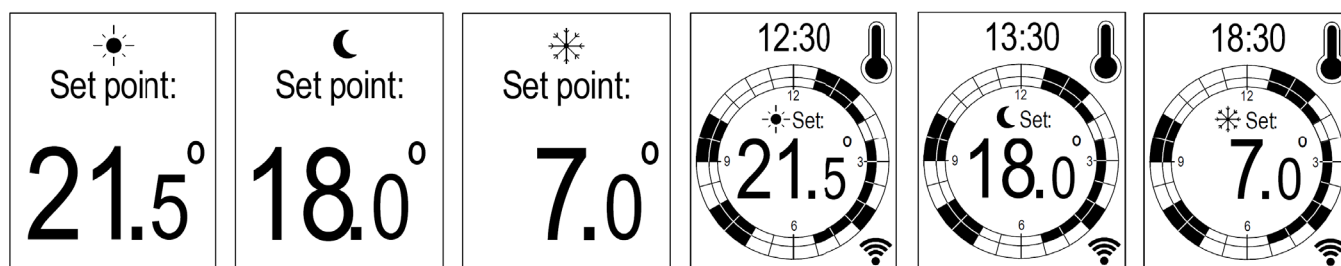

As temperaturas de referência de economia e conforto podem ser modificadas tanto no modo Conforto como em Economia, e também dentro do modo Programa se estiverem ativos nesse momento (o ponto de ajuste antigelo nunca pode ser modificado).

5.6 MODO MANUAL

O modo Manual está concebido para permitir que um usuário anule o modo Programa sem precisar de alterar o próprio programa. Por exemplo, se chegar quando o emissor normalmente não aquece, pode aquecer o espaço a uma temperatura confortável e depois fazer com que o emissor regresse ao seu modo normal sem alterar o programa.

Permite ao usuário operar manualmente o emissor, anulando a configuração atual. É capaz de forçar o emissor a aquecer ou não durante um determinado período de tempo. Após o tempo expirar, o emissor regressa ao modo de funcionamento anterior.

Para entrar no modo Manual, toque na **tecla da mala**, depois use as teclas ▲ e ▼ e insira a quantidade de tempo que deseja forçar o emissor a aquecer ou não.

Primeiro se o número de dias; insira entre 0 e 365 dias e confirme com a tecla **OK**. Se só deseja escolher algumas horas, toque em **OK** para inserir 0 dias.

O menu avança depois para a seleção do número de horas.

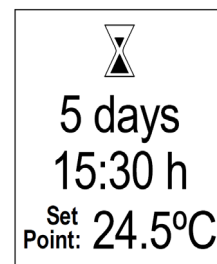

O usuário pode inserir a quantidade de tempo para funcionar em incrementos de 1 minuto até 1 hora, após o qual os passos aumentam para incrementos de 30 minutos.

Quando for inserido o tempo total desejado, confirme com a tecla **OK**.

Tenha em conta que o tempo mínimo predeterminado é de 30 minutos, porém, este pode ser diminuído com a tecla ▼.

Por fim, a temperatura desejada pode ser configurada com as teclas ▲ e ▼. Pode inserir-se qualquer temperatura entre 7 °C e 30 °C (em incrementos de 0.5 °C). O modo sem aquecimento pode ser inserido desde 7 °C ou 30 °C, tocando nas teclas ▼ ou ▲ uma vez a partir de cada extremo. O não aquecimento é indicado por 4 traços no ecrã (- - - -). Quando for inserida a temperatura desejada confirme com a tecla **OK**. O ecrã exibirá "DONE".

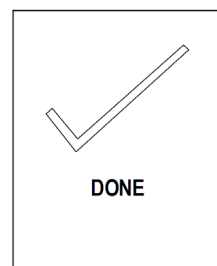
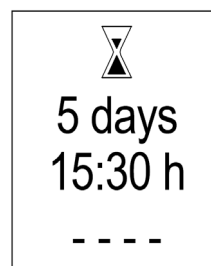

Se nenhuma tecla for tocada nos 30 segundos antes da confirmação final, ou se a tecla **Modo** for tocada, o emissor regressará ao modo de funcionamento anterior.

O tempo selecionado permanecerá no ecrã e será contado até terminar. Embora não se possa alterar o tempo definido, é possível alterar a temperatura do ponto de ajuste durante o funcionamento do modo Manual.

Decorrido o tempo definido, o emissor regressará automaticamente o modo de funcionamento anterior.

Para sair do modo Manual **a qualquer momento**, toque na tecla **Modo** e o emissor regressará ao modo de funcionamento anterior.

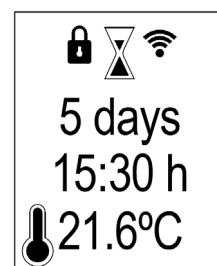

No caso de a energia ser desligada do emissor, serão guardados os ajustes do modo Manual e no tempo restante será realizada uma contagem decrescente mesmo que o emissor esteja desligado.

5.7 FUNÇÃO JANELAS ABERTAS

Quando a função Janelas abertas é ativada no menu de Configuração, o emissor deixa de aquecer automaticamente quando deteta uma queda repentina da temperatura (4 °C em 20 minutos). Isto acontecer normalmente quando uma janela ou porta é aberta para o exterior sem desligar o emissor.

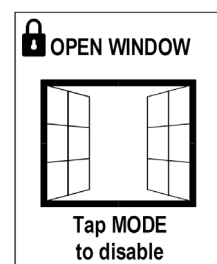

Quando a função Janelas abertas for ativada, é indicado no ecrã através de um ecrã único com uma janela aberta.

Para reativar o aquecimento, o usuário deve tocar a tecla **Modo**. O emissor volta ao modo de funcionamento anterior.

Nota: Em instalações em que a função é ativada com muita frequência, pode ser apropriado mantê-la desativada.

* Esta função é tida em conta pelos regulamentos da Diretiva 2009/125/CE e irá proporcionar ao equipamento uma maior eficiência durante o funcionamento.

5.8 FUNÇÃO COMANDO DE ARRANQUE ADAPTATIVO

Quando a função Comando de Arranque adaptativo é ativada no menu de Configuração, o emissor inicia automaticamente o aquecimento para garantir que o próximo ponto de ajuste seja alcançado de forma eficiente.

O sistema analisa as próximas duas horas e, se existir um ponto de ajuste mais elevado que a temperatura ambiente atual dentro desse período e, conhecendo a velocidade de aquecimento da unidade, o software calcula quando precisa de começar a aquecer. Este cálculo é realizado a cada 5 minutos.

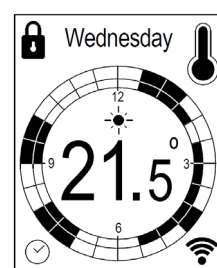

Esta função apenas é executada quando o emissor está em modo Programação. Quando o Arranque adaptativo estiver a ser executado, é exibido um ícone de relógio intermitente junto ao ícone de termómetro. Só funcionará quando aumentar a temperatura, de antígeno a eco/conforto, ou de eco a conforto.

Quando o Arranque adaptativo estiver a funcionar, o emissor aumenta progressivamente a temperatura do ponto de ajuste até ser alcançado o seguinte ponto de ajuste programado.

* Esta função é tida em conta pelos regulamentos da Diretiva 2009/125/CE e irá proporcionar ao equipamento uma maior eficiência durante o funcionamento.

5.9 BLOQUEIO DO TECLADO

O usuário pode bloquear o teclado no emissor tocando e mantendo premidas as teclas ▲ e ▼ durante 2 segundos; o desbloqueio é realizado da mesma maneira.

Quando o teclado está bloqueado ou desbloqueado, são exibidos os ecrãs à direita.

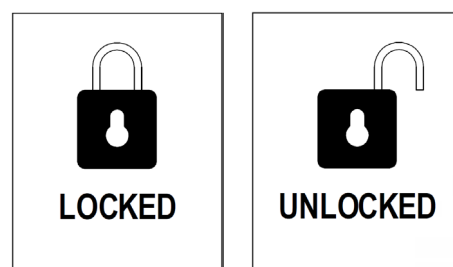

Quando o emissor está bloqueado, o ícone do cadeado aparecerá na parte superior do ecrã. É possível bloquear o emissor em todos os modos, bem como em Standby.

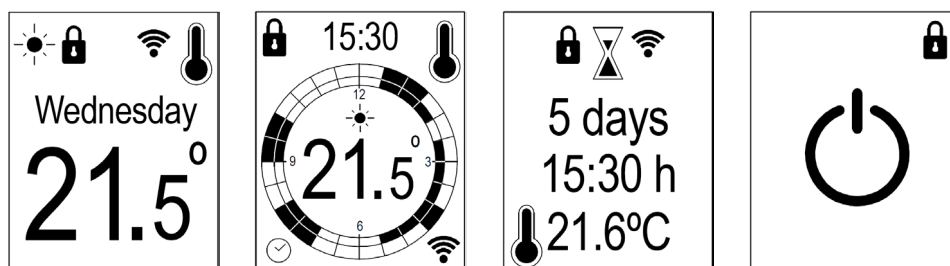

Nota: essas ações de bloqueio e desbloqueio do teclado também podem ser feitas a partir da Aplicação **COINTRA ELECTRIC** se o emissor estiver ligado a uma rede Wifi.

5.10 CONFIGURAÇÃO DE PARÂMETROS INTERNOS

Existem dois parâmetros internos configuráveis pelo usuário no emissor COSMOS. Por defeito não devem ser alterados frequentemente.

Apesar de ambos serem parâmetros internos do emissor, também podem ser configurados através da Aplicação **COINTRA ELECTRIC**.

Para aceder ao menu de seleção de parâmetros, toque e mantenha premido **OK** e **Modo** durante 5 segundos até aparecer o menu no ecrã.

Existem dois valores fixos no ecrã que não podem ser modificados:

- A primeira linha mostra a **Versão do Firmware** do emissor.
- A última linha, na parte inferior, mostra o **Código do emissor**.

Version	1.14.17
Param.0	100
Param.1	-1.5
Param.2	1P

Esta informação pode ser necessária se precisar de entrar em contato com o suporte técnico, no que diz respeito ao seu emissor. Eles não são valores ajustáveis pelo usuário e são exibidos apenas para informação.

020C01212500453

Param. 0: Parâmetro interno 0

A primeira linha é o parâmetro 0, um parâmetro interno de fabricação. **O usuário nunca deve modificá-lo.**

Ao tocar na tecla **OK** neste parâmetro 0, o menu se moverá para o primeiro parâmetro.

Param. 1: Compensação de temperatura

O primeiro parâmetro no menu é a **configuração de correção da sonda**. O ajuste deste valor é utilizado no caso de a medição de temperatura indicada no ecrã do emissor ser muito diferente das medições de temperatura no espaço.

Por exemplo, o emissor deixa de aquecer antes que a temperatura ambiente real atinja a temperatura de referência selecionada de 21 °C; o emissor para quando a temperatura ambiente real só é de 19 °C. Como a temperatura ambiente real se mantém 2 °C abaixo do ponto de ajuste, deve inserir um valor de -2.0 para a medição incorreta indicada no ecrã.

O valor de correção da sonda é definido utilizando as teclas **▲** e **▼**, em incrementos de 0.1 °C. O valor pode variar desde -5 °C a + 5 °C. Confirme o ponto de ajuste tocando a tecla **OK**. O menu avançará para o segundo parâmetro.

Param. 2: Modo Fácil

O segundo parâmetro no menu permite a seleção de uma forma de “Controle Fácil” para controlar o emissor.

1P: 1P é o valor predeterminado (Modo Normal) e permitirá um controle total sobre todas as características do emissor. Todas as funções detalhadas neste manual estão disponíveis em 1P.

2P: 2P ativará o MODO FÁCIL (pág. 65); esta é a forma mais simples de controlar o emissor.

Selecione 1P ou 2P com as teclas **▲** e **▼**, e confirme tocando a tecla **OK**. Ao tocar a tecla **OK** neste último parâmetro, sairá do Configuração de Parâmetros Internos para o Modo selecionado (1P ou 2P).

Durante a configuração dos parâmetros internos, se nenhuma tecla for tocada durante 30 segundos, o emissor voltará ao modo de funcionamento anterior.

5.11 MODO FÁCIL

Depois do emissor ser configurado no Modo Fácil, só permitirá ao usuário subir e baixar a temperatura.

Não há acesso às alterações de relógio, modo ou configuração e não há bloqueio do teclado, só o ícone de aquecimento indica se o emissor está a aquecer atualmente, a temperatura ambiente atual e o símbolo Wifi que mostra se o emissor tem uma rede Wifi ligada ou não.

Apenas as teclas **Standby**, ▲ e ▼ estão operacionais.

Os valores de configuração são definidos como indicado a seguir e não podem ser modificados no Modo Fácil:

- 1 - Nível de luminosidade em repouso: *Nível definido no 1P (Modo Normal)*
- 2 - Tempo de luminosidade máxima: *Tempo definido no 1P (Modo Normal)*
- 3 - Janelas abertas: OFF

Para modificar os valores de luminosidade usados pelo emissor no Modo Fácil (2P), eles devem ser deixados previamente configurados no Modo Normal (1P). A função Janelas abertas sempre estará desabilitada no Modo Fácil, independentemente de sua configuração no Modo Normal.

O ponto de ajuste da temperatura do emissor é ajustável com as teclas ▲ e ▼, entre 12 °C e 30 °C, em incrementos de 0.5 °C.

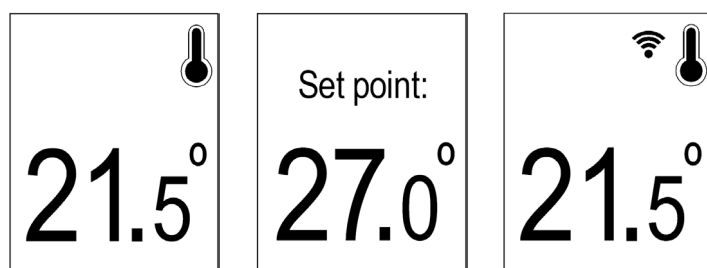

Se o emissor estiver configurado no Modo Fácil sem ter sido ligado a uma rede Wifi antes, ele não poderá se ligar até que seja configurado no Modo Normal novamente e siga as etapas necessárias.

Uma vez que o emissor COSMOS tenha sido ligado a uma rede Wifi, ele pode ser configurado no Modo Fácil e, em seguida, controlado remotamente usando a Aplicação **COINTRA ELECTRIC**, mas apenas com as opções de controle disponíveis simples explicadas anteriormente.

Por meio da Aplicação, o emissor COSMOS pode ser configurado no Modo Normal ou no Modo Fácil a qualquer momento.

Nota:

Ao controlar remotamente um emissor no Modo Fácil usando a Aplicação **COINTRA ELECTRIC**, seu nível de luminosidade em repouso e seu tempo de luminosidade máxima podem ser ajustados diretamente, sem ter previamente configurado no Modo Normal.

Os novos valores configurados serão usados se o emissor volta ao Modo Normal.

6. TABELA DE ERROS

Existem 4 erros possíveis que a eletrônica do emissor COSMOS pode detectar; se um erro for detetado, um dos seguintes códigos será exibido no ecrã até à sua resolução:

CÓDIGO DE ERRO	DESCRIÇÃO
ERROR1	Falha no microcontrolador, EPROM ou outro componente de PCB
ERROR2	Falha da sonda NTC (por exemplo, desligada, em curto-circuito, etc.)
E3 (Símbolo piscando)	Falha no módulo Wifi (módulo danificado)
E4 (Símbolo piscando)	Falha contínua ao longo do tempo na comunicação Wifi

Ao se recuperar do erro 1 ou 2, o emissor vá sempre para Standby, sem lembrar nenhum modo nem estado anterior. Se o emissor for para Standby sem qualquer motivo lógico, pode ter se recuperado do erro 1 ou 2.

Os erros 1 e 3 envolvem a substituição dos componentes eletrônicos, pois há problemas com um componente do PCB. O erro 2 envolve o reparo ou substituição da sonda de temperatura NTC.

Os erros 3 e 4 (E3 e E4) são falhas relacionadas à comunicação Wifi. Ambos os erros são simplesmente mostrados com “E3” ou “E4” na localização do símbolo Wifi.

Embora o emissor possa detectar imediatamente o erro 3, esteja ligado a uma rede Wifi ou não, o erro 4 só pode ser detectado quando o emissor está ligado a uma rede Wifi.

O erro 4 seria detectado por um emissor ligado a uma rede Wifi quando, após detectar um primeiro problema de comunicação Wifi (mostrando o símbolo Wifi riscado), esse problema persiste por pelo menos 24 horas. Em seguida, o símbolo Wifi riscado torna-se “E4”:



Quando o erro 4 é detectado, o emissor COSMOS vai automaticamente para Standby por motivos de segurança; entretanto, pode ser retornado para Operacional e controlado com seu painel de controle, mas sem comunicação, até que o erro seja resolvido.

Se o emissor estiver configurado Operacional através de seu painel de controle mas o erro 4 não for resolvido, após 24 horas sem tocar no teclado, ele retornará ao Standby novamente até que o erro seja resolvido ou o emissor seja desligado de sua rede Wifi.

Se o erro 4 foi devido a uma falha de rede Wifi ou problema de alcance, o erro pode ser resolvido restaurando a conectividade para todo o sistema e nas distâncias corretas novamente. Neste caso, o símbolo Wifi correto será exibido novamente. Se, entretanto, o problema persistir com todo o sistema conectado e nas distâncias corretas, a eletrônica deve ser substituída.

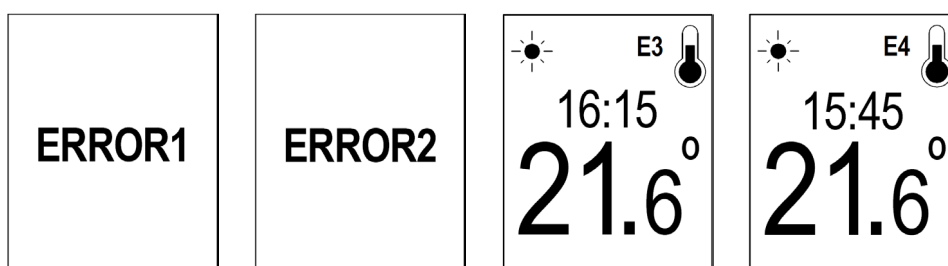

7. TABELA DE CARACTERÍSTICAS

Modelo	N.º de elementos	Potência (W)	A (mm)	Peso (kg)	Tensão	Conexão de rede	Classe	Índice de proteção	Tipo de emissor
COSMOS 500	3	500	396	6.4	230 V ~ 50 Hz	PLUGUE EU	I	IP24	FLUIDO
COSMOS 750	5	750	556	9.2					
COSMOS 1000	6	1000	636	10.7					
COSMOS 1200	7	1200	716	12.0					
COSMOS 1500	9	1500	876	14.8					

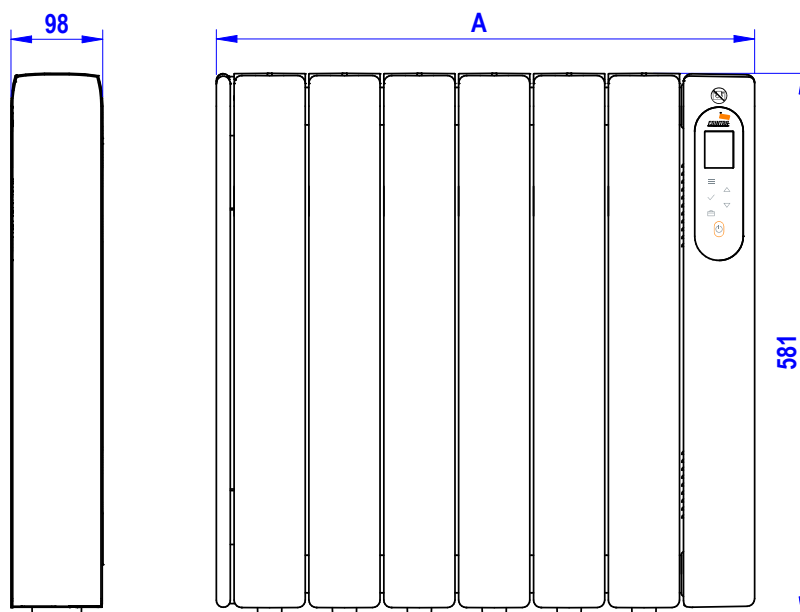

8. TABELA DE ECODESIGN

Modelos	COSMOS 500	COSMOS 750	COSMOS 1000	COSMOS 1200	COSMOS 1500
Potência calorífica					
Potência calorífica nominal (P_{nom})	0,5 kW	0,8 kW	1,0 kW	1,2 kW	1,5 kW
Potência calorífica contínua máxima ($P_{max,c}$)	0,5 kW	0,75 kW	1,0 kW	1,2 kW	1,5 kW
Consumo de electricidade auxiliar					
À potência calorífica nominal (el_{max})	0,000 kW	0,000 kW	0,000 kW	0,000 kW	0,000 kW
À potência calorífica mínima (el_{min})	0,000 kW	0,000 kW	0,000 kW	0,000 kW	0,000 kW
Em estado de vigília (el_{SB})	0,0007 kW				
Tipo de potência calorífica/comando da temperatura interior	Com comando eletrónico da temperatura interior e temporizador semanal				
Outras opções de comando	Comando da temperatura interior, com deteção de janelas abertas				
	Com comando de arranque adaptativo				
	Com opção de controle remoto				
Ferroli España, S.L. Polígono Industrial de Villayuda, Calle Alcalde Martín Cobos, 4, 09007 Burgos, ESPANHA Tel.: +34 947 48 32 50 - Fax: +34 947 48 56 72					

IMPORTANT:

- In order to avoid overheating, do not cover the emitter.
The emitter itself is marked with the standard
“Do not cover” symbol.
- You must not sit on the emitter.
- This appliance is not intended for outdoor use.
- If the power cord is damaged, it must be changed by the manufacturer, its after-sales service or persons qualified to do so, to avoid possible danger.
- The emitter should not be located underneath an electrical connection. The electric supply line should be protected with a high sensitivity differential device.
- The emitter must be installed so that around it there is sufficient space for proper circulation of hot air, always respecting the minimum distances indicated in the LOCATION section. Anyone who is in the bathtub or shower should not have access to the switches and other power operation devices, respecting 0.6 m distance between the emitter and the bath or shower.
- Mounting is an important part of safety. To perform the correct installation, go to MOUNTING section.
- This heating apparatus holds a specific amount of special oil. Repairs where it is necessary to open the oil tank must only be made by the manufacturer or your service aftermarket, which should be normally contacted in case of any oil leakage.
- This appliance can be used by children aged 8 years and above and persons with reduced physical, sensory or mental



abilities or lack of experience and knowledge, if they have been given supervision or appropriate training regarding the use of the device in a safe way and they understand the dangers involved. Children should not play with the appliance. Cleaning and maintenance should not be performed by unsupervised children.

- Children under 3 years should be kept out of reach of the appliance unless they are constantly supervised.
- Children between age 3 and younger than 8 years old should only turn on / off the device whenever it has been placed or installed at its normal operating position provided they are supervised or have received instructions concerning use of the appliance safely and understand the risks that the device has. Children from 3 years and under 8 years old should not plug in, regulate, clean the appliance or perform maintenance.

CAUTION - Some parts of this product can become hot and cause burns. Pay particular attention when children and vulnerable people are present.

- If the emitter is discarded, ensure it is recycled responsibly and follow any local provisions concerning recycling of oil.
- Do not use this heater in the immediate surroundings of a bath, a shower or a swimming pool.
- Do not use this heater if it has been dropped or if there are visible signs of damage to it.
- Do not use this heater in small rooms when they are occupied by persons not capable of leaving the room on their own, unless constant supervision is provided.

- To reduce the risk of fire, keep textiles, curtains or any other flammable material a minimum distance of 1 m from the air outlet.

This product is in conformity with the Directive 2012/19/EU



The symbol of the “crossed-out wheeled bin” shown on the appliance indicates that, at the end of its working life, the product must be treated separately from domestic waste and must be disposed of in a selective collection centre for electrical and electronic appliances or must be returned to the distributor upon purchasing an equivalent new appliance.

Users are responsible for disposing of appliances at the end of their working life in established collection centres. The correct collection of the appliance, allowing for the appliance to be recycled at the end of its working life, its treatment and its environment-friendly dismantling help prevent any negative effects on the environment and on public health and favour the recycling of the product components.

For more detailed information on the collection systems available, contact the local collection facilities or the distributor where you made your purchase.



DESIGNED AND MADE IN SPAIN

INDEX

1. PRESENTATION	72
2. LOCATION	72
3. ELECTRICAL CONNECTION	73
4. MOUNTING	73
5. OPERATION	75
5.1 CONTROL PANEL.....	75
5.2 TURNING THE EMITTER ON AND OFF	75
5.3 LINKING THE EMITTER TO THE WIFI NETWORK	76
5.3.1 Emitter Registration and Wifi Network Linking Process	77
5.3.1.1 Registering the emitter in the Application.....	77
5.3.1.2 Linking the emitter to the Wifi network	78
5.3.2 Control of the emitter through Virtual Assistants	78
5.3.3 WIFI Menu.....	79
5.3.3.1 Wifi Emitter Name	79
5.3.3.2 Wifi Emitter Code	79
5.3.3.3 Link Wifi	80
5.3.3.4 Wifi Network.....	80
5.3.3.5 Wifi Info	83
5.3.3.6 Firmware Update	83
5.4 SELECTING THE OPERATING MODE	84
5.4.1 COMFORT	85
5.4.2 ECONOMY	85
5.4.3 ANTI-FROST	85
5.4.4 PROGRAM.....	85
5.4.5 ENERGY Menu	87
5.4.5.1 Energy Meter Type.....	88
5.4.5.2 Rate	88
5.4.5.3 Reset.....	89
5.4.6 CONFIGURATION Menu	90
5.4.6.1 Brightness level at rest.....	90
5.4.6.2 Maximum brightness Time	91
5.4.6.3 Setting the time	91
5.4.6.4 Power Limitation	92
5.4.6.5 Open Windows	92
5.4.6.6 Adaptive start control	92
5.4.6.7 Language	92
5.4.6.8 Currency	92
5.4.6.9 Reset factory defaults	93
5.5 HEATING AND TEMPERATURE DISPLAY	93
5.6 MANUAL MODE	93
5.7 OPEN WINDOWS FUNCTION.....	94
5.8 ADAPTIVE START CONTROL FUNCTION	95
5.9 KEYBOARD LOCK.....	95
5.10 INTERNAL PARAMETERS CONFIGURATION.....	96
5.11 EASY MODE	97
6. ERRORS TABLE	98
7. CHARACTERISTICS TABLE	99
8. ECODESIGN TABLE	99

COSMOS WIFI SMART FLUID ELECTRIC THERMAL EMITTER

1. PRESENTATION

Dear customer

Thank you for choosing COSMOS wifi electric thermal emitters, with their sophisticated design, state-of-the-art electronics and high reliability (TRIAC), smart control for maximum efficiency and high build quality. They comply with the Ecodesign Directive and are designed and made in Spain.

The COSMOS thermal emitters of COINTRA, as well as all their materials and components, have undergone rigorous quality control tests.

Before switching the emitter on, you must carefully read these instructions which will help you to ensure correct operation of the device with maximum performance and complete satisfaction. Keep them close by in case of any doubts.

2. LOCATION

The ideal place to locate the emitter is as close as possible to the coldest wall in the room.

It is not recommended to install the emitter on external walls without any insulation, however, in this case, the section of wall behind the thermal emitter must be insulated.

In bathrooms, the electric thermal emitter must be installed outside the protective area, according to the regulations in force (zone 3 in the picture).

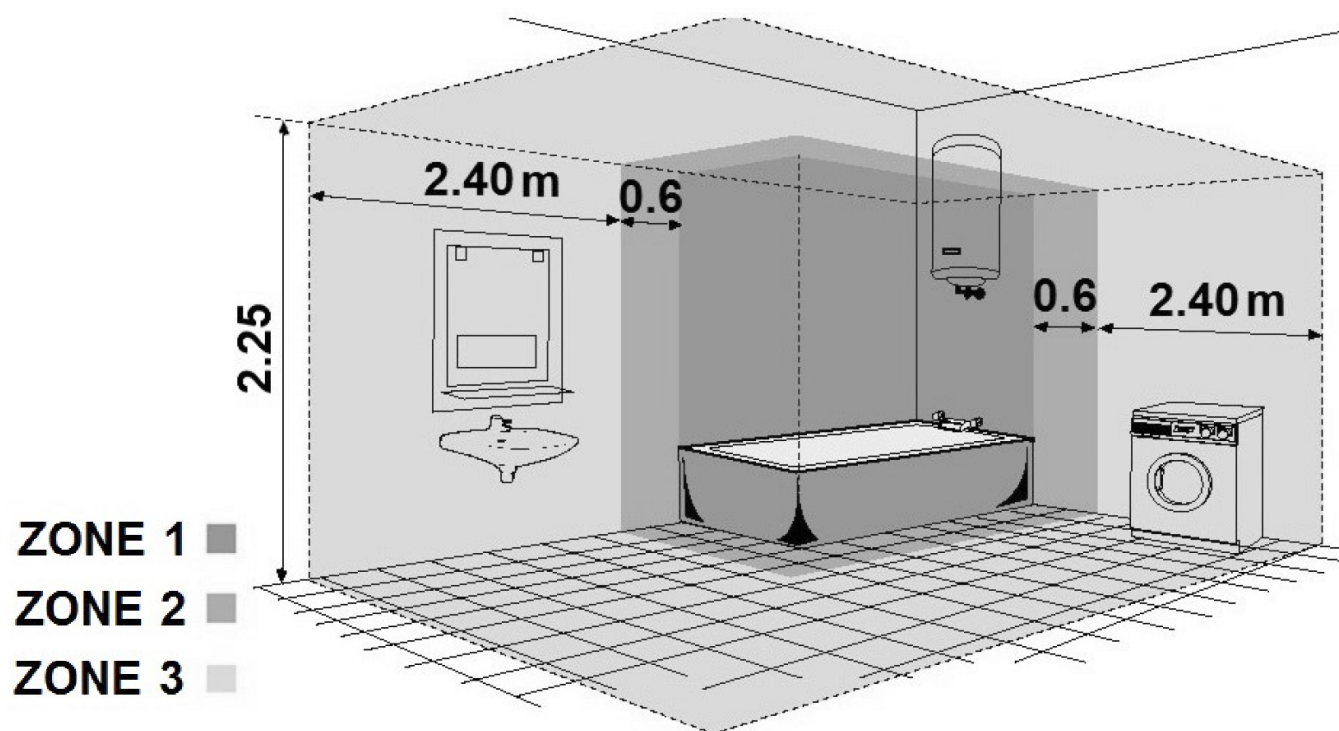

Classification of the bathroom zones

Under no circumstances may the thermal emitter be located under an electrical outlet.

Choose the location of the thermal emitter following the minimum distances indicated below:

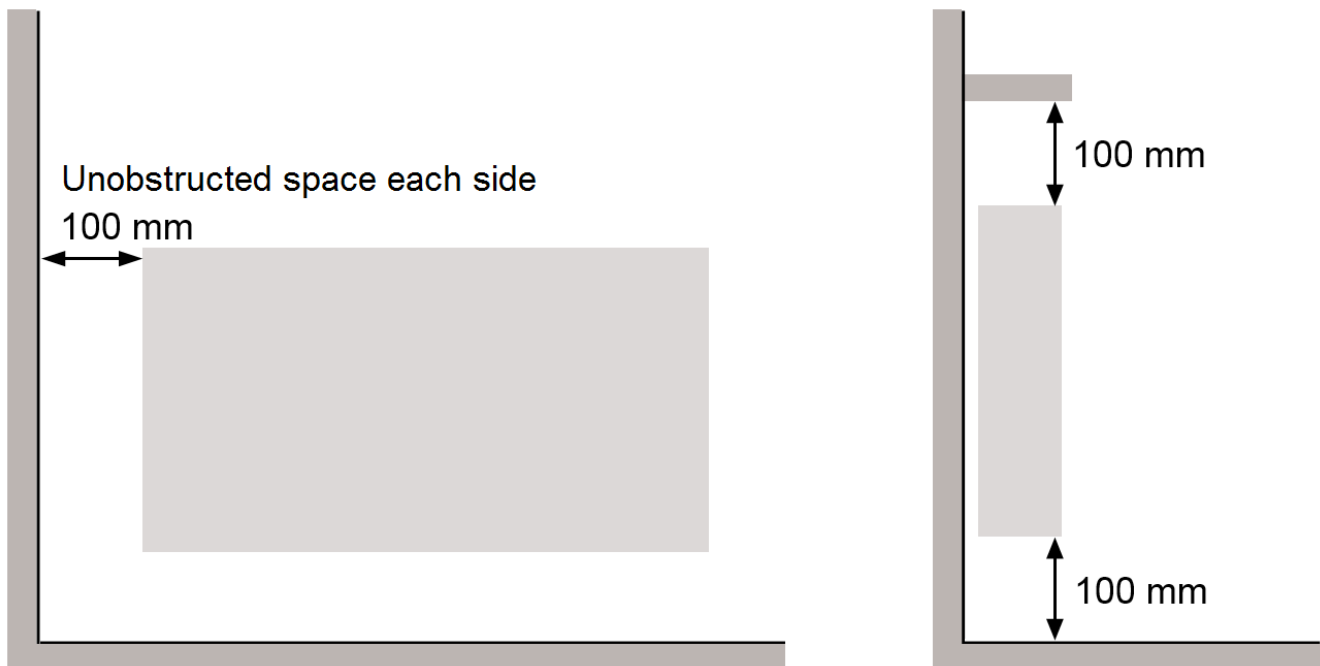

Note: If the window sill protrudes less than 20 mm, the gap above the emitter can be disregarded.

3. ELECTRICAL CONNECTION

The thermal emitter must be connected to the power line (230 V ~ 50 Hz) via its plug. The following warnings must also be taken into account:

- The device must not be placed below an electrical outlet or switch.
- The power line must be protected with a high-sensitivity differential device.

4. MOUNTING

The thermal emitter must be held by its handles, as shown in the following image:



The thermal emitter must be fixed to the wall using the spacers, brackets, screws and wall plugs supplied with the device, according to the instructions on the template printed on the box.

If you do not have this template, you can follow the instructions:

1. Make sure you keep your eye on where the lower hole on the wall is.

Model	Dimensions (mm)		No. of brackets (*)
	A	B	
COSMOS 500	160	80	2+1
COSMOS 750	240	160	
COSMOS 1000	320	160	
COSMOS 1200	400	240	
COSMOS 1500	560	320	

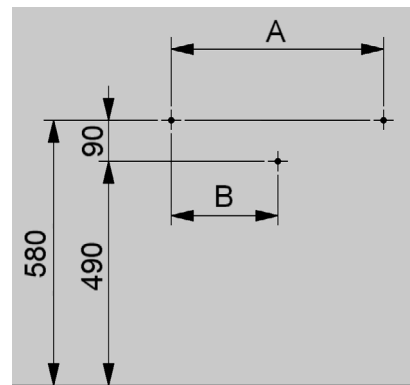

(*) The first number corresponds to the number of plastic brackets on which the emitter hangs and the second number corresponds to the number of metal locking brackets which fixes the emitter to the wall.

2. Screw in each of the brackets using the lower hole and mark the upper holes of each wall bracket.

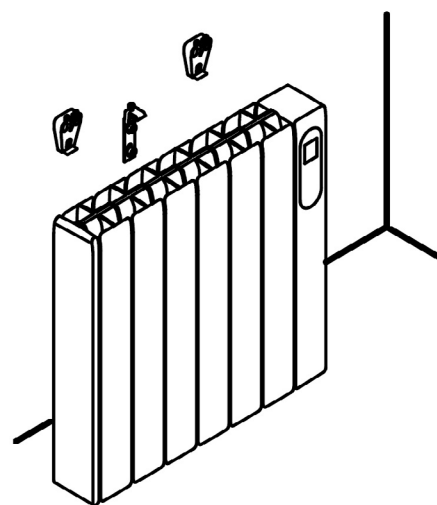
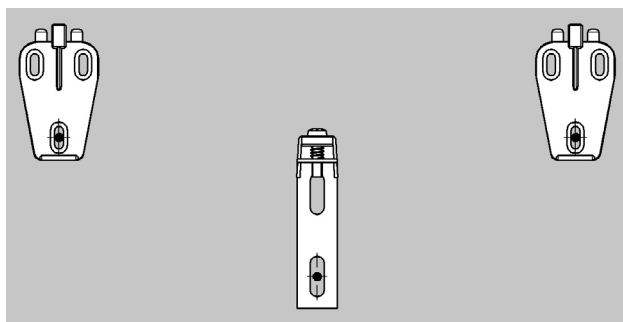

3. Drill all the marked locations in the wall and insert the wall-plugs, screw the brackets to the wall and hang the emitter.

4. Metal locking bracket: Tighten the screw at the top of the bracket until the emitter is locked in position.

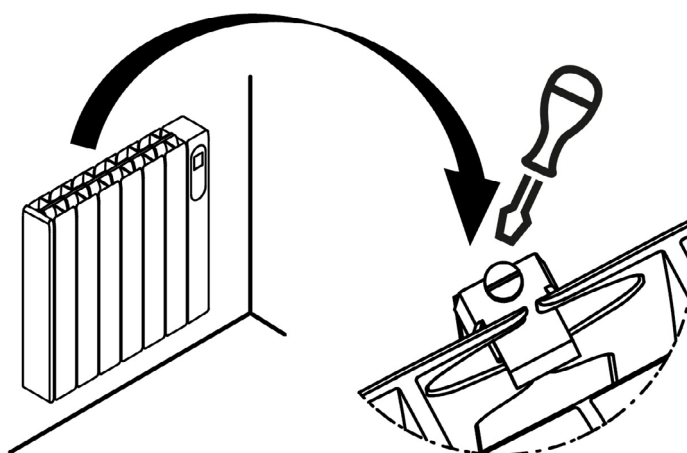

5. OPERATION

5.1 CONTROL PANEL

The control panel is made with a large TFT-LCD screen with white backlight and black images for ease of legibility. There are six touch sensitive keys as outlined below:

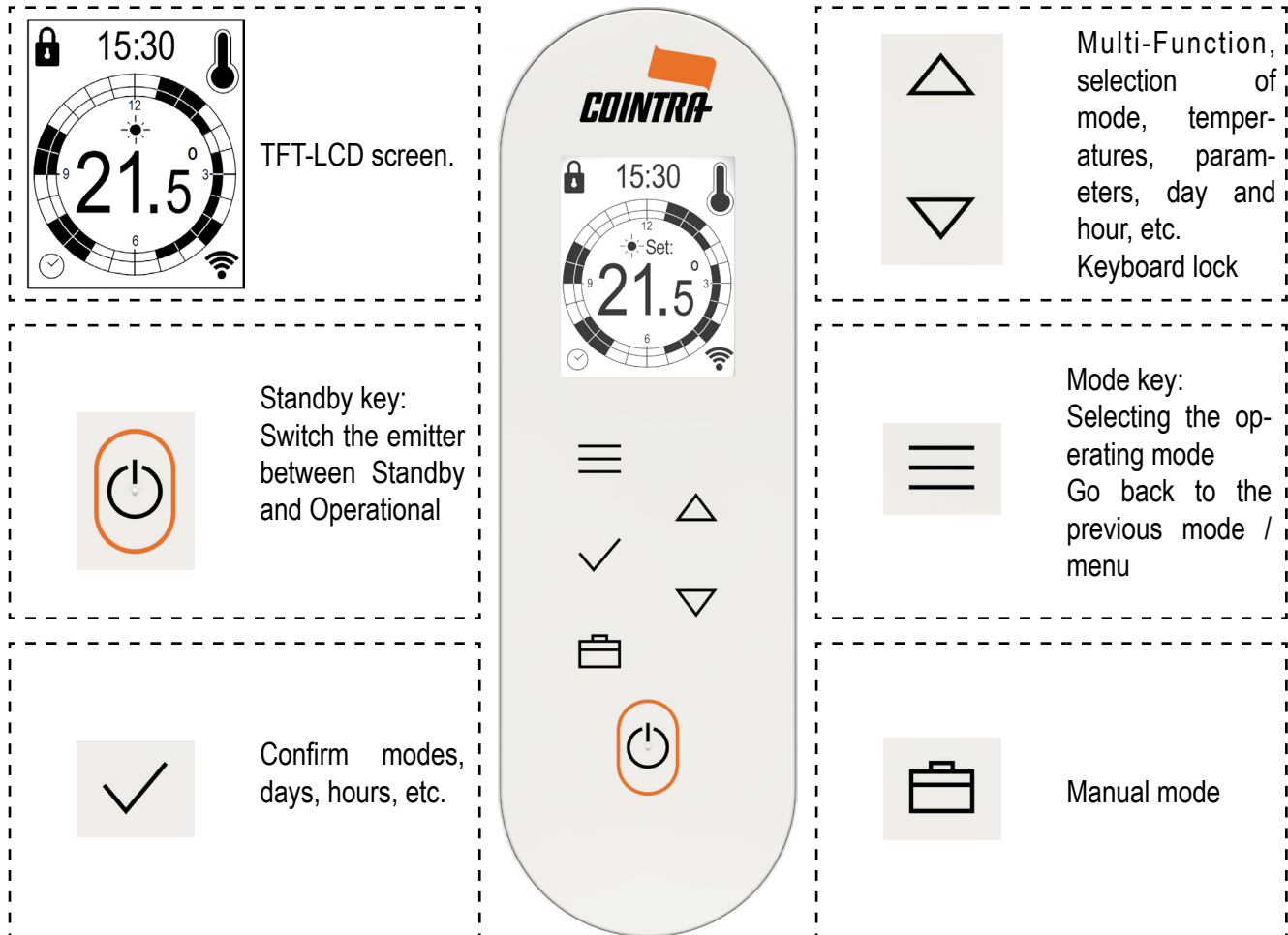

5.2 TURNING THE EMITTER ON AND OFF

To switch the emitter on, it must be connected to the electrical supply (230 V ~ 50 Hz) using the plug; the standby icon or the current operating mode will appear on the screen. The emitter can be turned off by unplugging it from the power supply.

If the emitter is in Standby mode, to set it to Operational touch and hold the **Standby** key; a double beep will sound once the emitter is Operational. The standby screen changes to show the welcome screen and then the emitter will start in the last operating mode.



To configure the emitter in Standby mode, touch and hold the **Standby** key; there will be a long beep and the farewell screen will appear. The back light will turn off after 1.5 seconds.



If any key is touched when the emitter is in Standby mode, there will be a short beep and the standby screen will appear. The emitter can be locked from Standby (see page 95 of this manual).

If there is a power failure or the emitter is disconnected, it **will always remember the last operating mode, the temperature and the status (Standby / Operational and locked / unlocked)**.

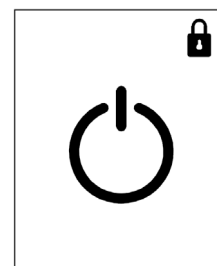

The day and time will be saved when it is disconnected from the power supply for up to **10 years, depending on the button cell battery life (replacement cell CR2032)**.

When the button cell is depleted, the day and time must be entered again according to page 91 of this manual.

Although having the button cell depleted, **if the COSMOS emitter is linked to a Wifi Network and communicates with it** (for example, router turned on and online), **the day and time of the emitter will always be automatically online updated, based on the emitter's configured time zone.**

IMPORTANT: To guarantee your safety, we recommend you contact an authorised electrician to replace the button cell.

Daily and weekly programs, as well as the linked Wifi network information, are never lost, even when disconnected from power for long periods.

5.3 LINKING THE EMITTER TO THE WIFI NETWORK

The COSMOS emitter offers the option to control it remotely. To enjoy the advantages that this functionality offers, you need to download the **COINTRA ELECTRIC Application** that enables it to be controlled in our mobile devices.

Through the Application, the COSMOS emitter can be linked to the Wifi network with which we want it to work, in order to obtain full access to its remote control.

Attached is the QR code for scanning that allows you to directly access the download point of the **COINTRA ELECTRIC Application**, available to install on **Android** and **iOS**:

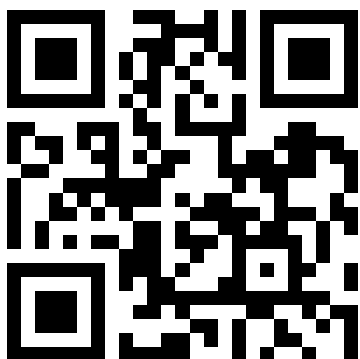

If desired, it can also be searched on the platforms by entering **"COINTRA ELECTRIC"**.

Once the Application has been downloaded and installed, the **Emitter Registration and its Wifi Network Linking** process can be carried out.

5.3.1 Emitter Registration and Wifi Network Linking Process

To be able to control the COSMOS emitter from our mobile devices and take advantage of all the benefits it offers, you need to complete these two processes:

- 1 - Registering the emitter COSMOS in the **COINTRA ELECTRIC** Application
- 2 - Linking the emitter to the Wifi Network

Note: For the first COSMOS emitter acquired, the process must always follow this strict order. However, for additional COSMOS emitters that are acquired and want to be controlled from the same user account, both processes can be carried out in any order.

5.3.1.1 Registering the emitter in the Application

Once the **COINTRA ELECTRIC** Application is installed, we must first register as a new user, with our data and those of the COSMOS emitter acquired by clicking on **CREATE NEW ACCOUNT**. The information that must be filled in is the following:

User details:

- *Email*, this will be the user that will identify you in the Application.
- *Password*, for login security (composed of at least 8 characters).

COSMOS Emitter details:

- *Emitter code*, identifies the particular device. It is found through the following screens:

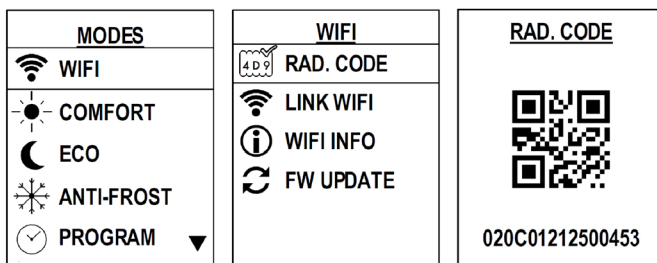

- *Emitter name*, to easily name and identify the emitter in the Application.
- *Installation name*, to name the location where the COSMOS emitter or emitters will be installed. Each installation, and therefore all its emitters, will have a specific Time zone, as well as a defined Rate configuration, for the functions of the Application.

Example: "FAMILY HOUSE"

After clicking on **REGISTER**, the new user account will have been created and a message will be sent to the indicated email with an Activation Code that the Application will request.

When accessing **LOGIN** with the data of the new account created, the Activation Form will appear. You must check the email, enter the Activation Code sent to it and click on **COMPLETE REGISTRATION**.

After completing this step, it will ask us if we want to proceed at that time to Link the emitter with the Wifi network with which we want it to work.

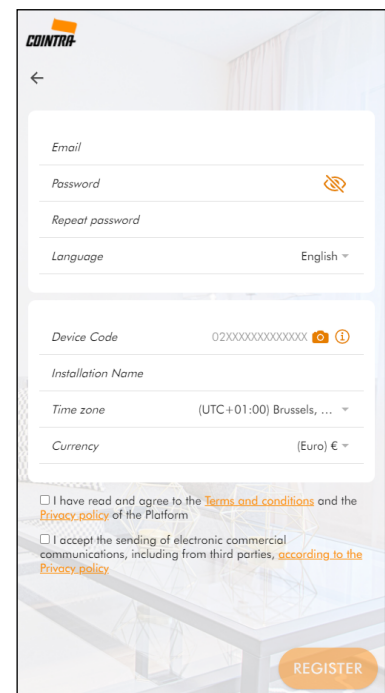

If you do not want to make the **Linking** at that time, you can always do it later, accessing the **Wifi Button** at any time within the **Installations Menu** of the **COINTRA ELECTRIC Application**.



Note: Once you have a user profile in the Application, more COSMOS emitters can be added by logging in to it, as well as linking the corresponding Wifi network to them.

5.3.1.2 Linking the emitter to the Wifi network

In this step we are going to connect:

- 1º - The emitter directly to the mobile device
- 2º - The emitter finally to the desired Wifi network to be able to control it remotely

After registering or adding an emitter in the Application, we will be asked if we want to link it to the Wifi network at that time. If the answer is **CONTINUE**, the linking process starts and the steps must be followed:

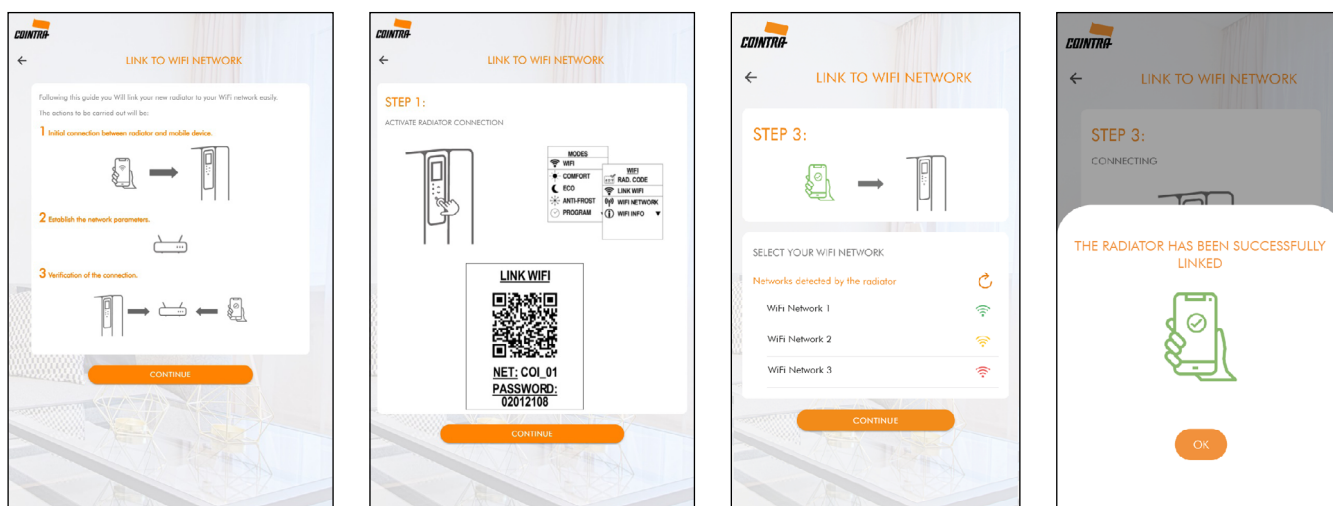

The application itself will indicate the steps you need to follow to be able to link your emitter satisfactorily. The images shown above will be screen that you will see in the mobile device from which you carry out the process.

Press **OK** to confirm the linking, and the Application Installations menu will be accessed once the process is completed, to start controlling your COSMOS emitter.

Note: On the screen at STEP 3, the Wifi networks detected by the emitter will appear and you need to select the one you want to work with (e.g. the home network if you have the emitter at home). The only condition that must be met is that it is at a frequency of 2.4 GHz. This type of network offers greater reach, so it ensures you can get the connection to the device.

5.3.2 Control of the emitter through Virtual Assistants

Once the **COINTRA ELECTRIC Application** is installed and registered in it, you can alternatively control the Application, and therefore the COSMOS emitters, through the following Virtual Assistants:

- **Google Assistant**
- **Amazon Alexa**



Information on the use of these Virtual Assistants with the **COINTRA ELECTRIC Application** and the COSMOS emitters is available at the following link on the right, in QR code to scan:

5.3.3 WIFI Menu

In order to successfully conclude from the emitter the described processes of Registration and Wifi Network Linking, the emitter's Wifi menu must be accessed, which is the first option within the Modes menu.

Once the emitter is Operational, in all operating modes except Manual, the Modes menu is displayed by touching the **Mode** key once. If you are in Manual mode, touch the **Mode** key twice to access this menu.

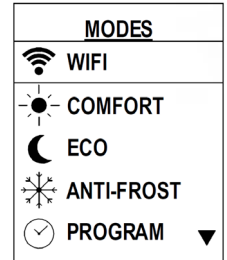

In this Modes menu, the desired mode is selected with the ▲ and ▼ keys; To select and enter the Wifi menu, touch the ▲ key until you reach this first option, the Wifi menu, and touch the **OK** key.

The Wifi menu offers the necessary information and the possibility of managing the connection to the linked Wifi network of the COSMOS emitter.

There are 4 / 5 menus within the Wifi menu, depending on whether the emitter has a linked Wifi network or not (see page 80 of this manual), which can be selected by means of the ▼ and ▲ keys, and by touching the **OK** key when the desired menu is highlighted.

From the Wifi menu, the **Mode** key can be touched to return to the last operating mode. If no key is touched for 30 seconds, the emitter will also return to the last operating mode.

5.3.3.1 Wifi Emitter Name

At the bottom of the TFT screen of the Wifi menu, the Name assigned to the COSMOS emitter registered through the **COINTRA ELECTRIC** Application will be displayed, once it has been linked to a Wifi network; this name can be modified at any time from the Application.

If having a Wifi network linked and connected, no Name appears in the Wifi menu, it means that the emitter is not registered with any user in the Application.

Note: can be unlinked from the Wifi network at any time and be linked to it again or to another network (see next page); in any of these cases, the Emitter Name would continue to be displayed, as it is still registered in the Application.

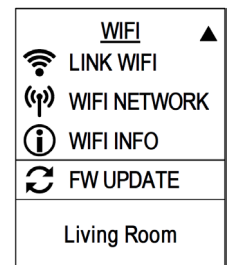
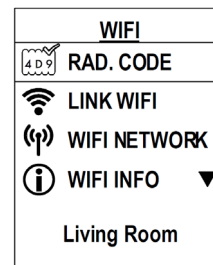

5.3.3.2 Wifi Emitter Code

The Emitter Code is the identifier that is necessary to register the device in the Application, therefore this RAD. CODE menu is the first one that appears in the Wifi menu.

By touching the **OK** key, an information screen will appear displaying the emitter code in two ways:

- **A QR appears representing the code.** From the Application the mobile device's camera can be selected to scan it.
- **15-Character alphanumeric code** that identifies the device. It must be copied in the indicated field of the Registration Form in the Application.



From this "RAD. CODE" screen, if the **OK** or **Mode** key is touched, the emitter will automatically return to the Wifi menu. If no key is touched for 2 minutes, the emitter will return to the last operating mode.

5.3.3.3 Link Wifi

After the registration in the **COINTRA ELECTRIC** Application of the first COSMOS emitter acquired, and indistinctly for the next COSMOS emitters that are added, we must link the emitter to a Wifi network to be able to manage it remotely.

First, the emitter's own Wifi Network must be enabled; we will position on the Link Wifi option and after touching the **OK** key, two things will happen:

- The COSMOS emitter will go into emission mode in its own Wifi Network (this is necessary for the linking process).
- An information screen will appear with the Wifi Network of the COSMOS emitter. The mobile device will be in contact with the Wifi emitter (STEP 2 of the Pairing Process) in one of the 2 following ways:

- 1 - Reading this QR directly with the camera of the mobile device
- 2 - Entering the Network Name and Password indicated on the screen:

NETWORK NAME: **COI_01**
PASSWORD: **02012108**



From this "LINK WIFI" screen, if no key is touched for 5 minutes, the emitter will return to the last operating mode.

Once the process with the Application has started, and while the Link Wifi screen is active, if an error occurs in the process due to:

- Unexpected interruption of the linking process with the Wifi network
- Incorrect introduction from the Application of the password of the Wifi network to be linked
- Manual interruption of the process with the **OK** or **Mode** key

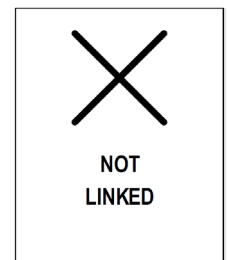

The text "NOT LINKED" will appear on the screen and then the emitter will return to the Wifi menu.

However, if through the Application, while the Link Wifi screen is active:

- It is possible to successfully establish the physical link of the Wifi emitter to the desired Wifi network:

The word "LINKED" will appear, with the Name of the linked Wifi network indicated at the bottom of the screen, and then the emitter will return to the last operating mode.

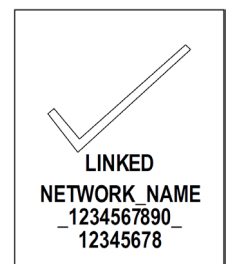

Once the emitter has a Wifi network linked, and as long as it is connected, the **Wifi symbol** will appear on all operating screens (see page this manual).

5.3.3.4 Wifi Network

This menu will only appear when the Wifi emitter already has a linked Wifi network. It will continue to be selectable provided it is linked to a Wifi network.

On this menu screen there are 2 options available, which can be selected with the ▼ and ▲ keys, and by touching the **OK** key when the desired option is highlighted.

From the Wifi network menu, you can touch the **Mode** key to return to the Wifi menu. If no key is touched for 30 seconds, the emitter will return to the last operating mode.

1 - DISCONNECT/CONNECT

- Once linked to a Wifi network, the **DISCONNECT** option will appear at the beginning.
- By touching the **OK** key, the physical disconnection of the linked Wifi network will be carried out and it will end up like this:
 - The option that will then appear as selectable will be **CONNECT**.
 - The network connection symbol at the bottom will change its state to crossed out: 

2 - UNLINK WIFI

It consists of unlinking the Wifi network to which we had previously managed to link through the Application. It can be interesting if we want to leave a “free” emitter without a Wifi network, to later switch to another Wifi network, or if there has been an error with the linked Wifi network.

Note: To link a new Wifi network (or re-link the same) it is not necessary to unlink it first.

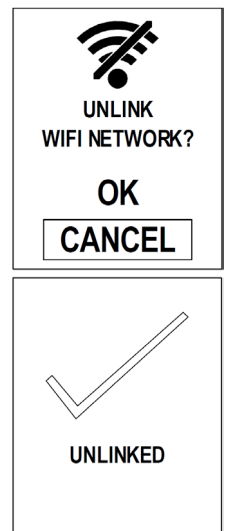

When choosing Unlink Wifi with the **OK** key, the query screen “UNLINK WIFI NETWORK?” will appear with two options, which can be selected with ▲ and ▼, as shown in the image on the right:























- If you want to exit the screen without accepting the action, with the **OK** key on the CANCEL option, you will return to the Wifi Network menu.
- If the action is accepted, by touching the **OK** key in the OK option, the word “UNLINKED” will appear on the screen, confirming the disconnection and forgetting of the WiFi network that the emitter had, and it will take us to the Wifi Menu. The Wifi Network menu will disappear within the Wifi menu.
- If no key is touched for 30 seconds, the emitter will return to the last operating mode.

The **Wifi Network information** will appear at the bottom of the screen:

- Network Connection symbol:**

- Connected 
- Disconnected 

One or other symbol will appear, depending on the status you selected in the first option (initially Connected, after being linked to a Wifi network).

WIFI NETWORK  DISCONNECT  UNLINK WIFI NET:   NETWORK_NAME _1234567890_ 12345678	WIFI NETWORK  DISCONNECT  UNLINK WIFI NET:   NETWORK_NAME _1234567890_ 12345678	WIFI NETWORK  DISCONNECT  UNLINK WIFI NET:  E3 NETWORK_NAME _1234567890_ 12345678	WIFI NETWORK  DISCONNECT  UNLINK WIFI NET:  E4 NETWORK_NAME _1234567890_ 12345678	WIFI NETWORK  CONNECT  UNLINK WIFI NET:  NETWORK_NAME _1234567890_ 12345678	WIFI NETWORK  DISCONNECT  UNLINK WIFI NET:   NETWORK_NAME _1234567890_ 12345678
---	---	--	--	--	---

- **Wifi Symbol:**

The Wifi symbol is to the right of the Network Connection symbol. Represents the status of range or connectivity of the Wifi emitter with respect to its linked Wifi network. It will only appear if the linked Wifi network is physically connected.

It is a real-time copy of the Wifi symbol itself that appears on the operation screens, once the Wifi network is linked and connected.

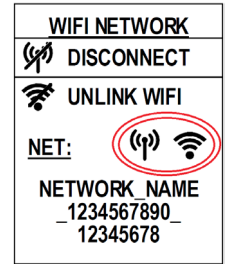

Every time the COSMOS emitter sends any data or status to the Wifi network, to be represented in the **COINTRA ELECTRIC** Application (for example, all its initial data at the time it is linked to the Wifi network), as well as every time the network Wifi sends data to the COSMOS emitter, sent from the Application (for example, when it is remotely controlled to change its set point temperature), the Wifi symbol makes a movement of its waves filling up, to confirm correct communication:



When the COSMOS emitter is linked to a Wifi network and correctly registered in the **COINTRA ELECTRIC** Application, all operational functionalities as well as their settings can be managed directly by the Application without having to manipulate the emitter's control panel.

If the emitter has received any change from the Application, its TFT screen will not change the level of brightness, nor will it emit any sound, so as not to disturb whoever is in the room.

Any changes applied from the Application can be undone or changed directly from the emitter's control panel. In this way, any operating mode, status or configuration applied to the emitter through its control panel, will be displayed in the Application, always keeping the status of the emitter updated on both sides if the connectivity is correct.

When the emitter is operational, it periodically sends its room temperature to the **COINTRA ELECTRIC** Application, depending on its variation.

In the event that the Wifi network (for example, the linked router), is disconnected or without connectivity with respect to the emitter (for example, very distant from it), the latter will notify that the communication was lost with the **crossed out Wifi symbol**:



After reconnecting the Wifi network or recovering connectivity with it, the COSMOS emitter will restore its Wifi symbol without the crossed out, and both sides will be updated in synchrony, emitter and Application, with the latest modifications sent from the **COINTRA ELECTRIC** Application and those arranged in its control panel, these last changes having priority.

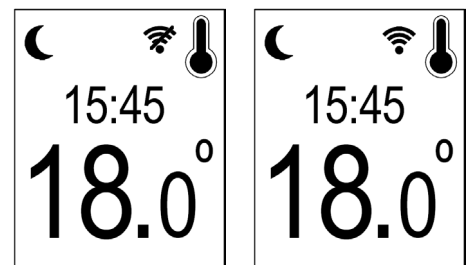

- **Network Name:**

Finally, the full name, or SSID, of the linked Wifi network, will appear at the bottom of the Wifi Network menu screen.

This data will be very useful to see which Wifi network the Wifi emitter is linked to in the event of a problem in operation.

5.3.3.5 Wifi Info

It is simply an information screen that displays the following content:

1. MAC ADDRESS:

Displays the unique MAC address of each electronic card, provided by the Wifi module.

2. IP ADDRESS:

The following will appear on the screen:

- IP Address with which the emitter is connected to the Wifi network to which it is linked.
- IP Address "empty" (...) and text "NO CONNECTION", when:
 - No Wifi network is linked.
 - There is a linked Wifi network, but it is disconnected
 - There is a linked Wifi network, but the connectivity is unsuccessful

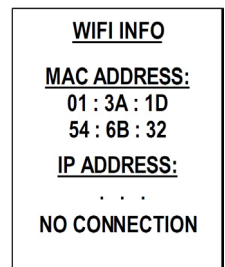
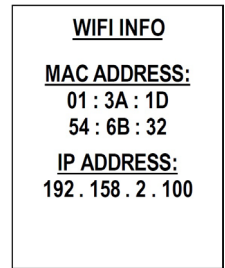

In this information screen, when you touch the **OK** or **Mode** key, it returns to the Wifi menu. If no key is touched for 30 seconds, the emitter will return to the last operating mode.

5.3.3.6 Firmware Update

The COSMOS emitter allows the remote firmware update of its electronics, which is configurable through this last menu within the Wifi menu.

On this menu screen there are 2 options available, which can be selected with the ▼ and ▲ keys, and by touching the **OK** key when the desired option is highlighted.

From this last menu, you can touch the **Mode** key to return to the Wifi menu. If no key is touched for 30 seconds, the emitter will return to the last operating mode.

1 - AUTO - 02:00 AM

The first option consists of disabling or enabling the firmware remote update automatic check of the COSMOS electronics, being enabled by default.

When this option is selected, touching the **OK** key will directly disable or enable the firmware update automatic check.

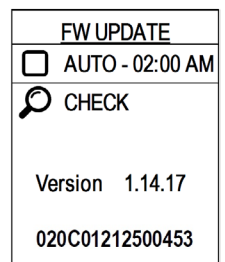
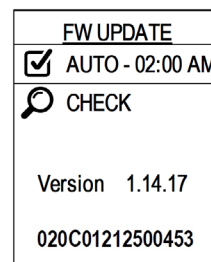

If the option is enabled, the update automatic check will be performed daily at 02:00 AM. Additionally, having the option enabled, whenever there is a restart of Wifi connectivity, 10 minutes later it will also be checked if there is a firmware update.

2 - CHECK UPDATES

Independently and in addition to the automatic check, there is the possibility to check at the moment if there is any firmware update, whether or not the automatic check is enabled.

When choosing this second option with the **OK** key, the query screen “CHECK UPDATES?” appears, with two options, as shown in the picture.

- If no key is touched for 30 seconds, the emitter will return to the last operating mode.
- If you want to exit the screen without accepting the action, with **OK** in CANCEL, it returns to Firmware Update menu.
- If the action is accepted, touching the **OK** key in the OK option, the “CHECKING FIRMWARE UPDATES...” screen will appear, executing the search for available firmware updates for the current version of the electronics of the Wifi COSMOS emitter.

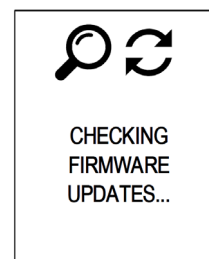
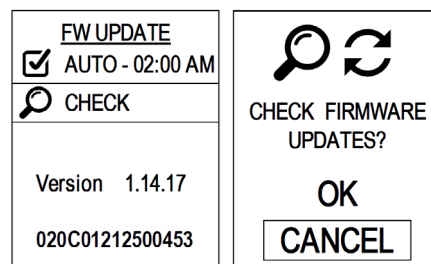

If the update search is run without Wifi network connectivity, either because:

- There is no Wifi network linked
- Linked Wifi network is disconnected
- Linked Wifi network is out of connectivity, or too far away

The search process directly stops, the “NO CONNECTION” screen appears, and it returns to the Firmware Update menu.

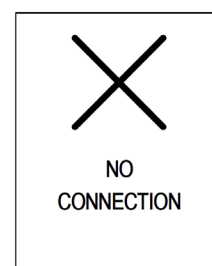

If there is correct connectivity with the linked Wifi network, after verifying if there are new firmware versions, you cannot find any for the current firmware version of the COSMOS emitter, the screen “NO FIRMWARE UPDATES FOUND” will appear, returning to the Firmware Update menu.

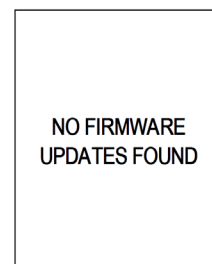

Once the search process has started, if the **Mode** key is touched it will stop, appearing this same screen as confirmation and returning to the Firmware Update menu.

If it finds the version to update, it will download it and, at the end of this process, it will update the firmware and display the “FIRMWARE UPDATED” screen, just before restarting the Wifi Module, with the new firmware version, and returning to the last operating mode.

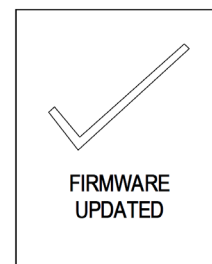

Finally, at the bottom of the Firmware Update menu screen, the **current Firmware Version** of the emitter (which is precisely updated if the search is successful) as well as its identifier Code, appear in a fixed and informative way.

5.4 SELECTING THE OPERATING MODE

In the Modes menu, beyond the Wifi menu, the desired mode can be selected by ▲ and ▼ keys. To select and enter the operating mode, touch the **OK** key.

The emitter will return to the last operating mode if **Mode** key is touched, or after 30 seconds without touching any other keys.

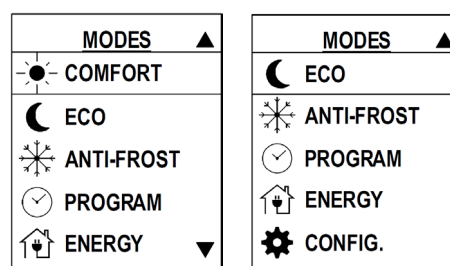

In each of the operating modes the screen will automatically switch the display between the current time and the day of the week.

5.4.1 COMFORT

In Comfort mode the temperature is directly selected using the ▲ and ▼ keys, **between 12 °C and 30 °C** in steps of 0.5 °C. If the keys are held, the temperature changes faster. When the temperature reaches either the maximum or minimum value it will stop.

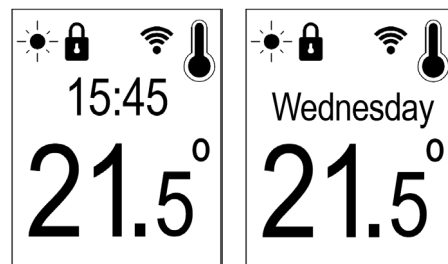

Typical comfort temperature is 20-21.5 °C. The Comfort mode is normally used during the hours the room is occupied.

5.4.2 ECONOMY

In Economy (ECO) mode, the emitter automatically sets a temperature of between 0.5 °C and 4.5 °C (user selectable using the ▲ and ▼ keys) less than the previously selected comfort temperature. If you increase or decrease the comfort temperature, the ECO temperature will increase or decrease.

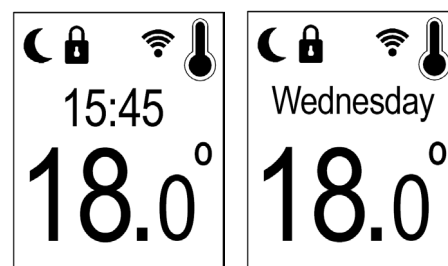

Since the comfort temperature is from 12 °C to 30 °C, the ECO temperature is **from 7.5 °C to 29.5 °C**, but always between 0.5 °C and 4.5 °C below the comfort temperature.

The Economy mode is used at night or during short periods of absence. It prevents the temperature from dropping too much, as it would be expensive to raise it again.

5.4.3 ANTI-FROST

In this mode the temperature setting is **7 °C**, and is factory set. Anti-frost is usually used as an off set point and for long periods of absence when you want to avoid freezing.

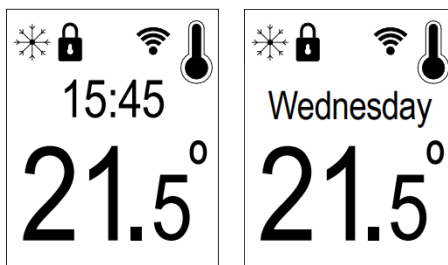

5.4.4 PROGRAM

In Program mode the emitter automatically switches between 3 mode temperatures according to the daily and weekly program set by the user.

The daily program display is divided into two screens: the AM screen from 00:00 to 11:59 and the PM screen from 12:00 to 23:59.

The program is displayed using a circle, which represents an analogue clock face. The screen automatically switches the display between the current time and the day of the week every 5 seconds.

The program screen is shown permanently and displays its particular 12 hour program divided into half-hour intervals; the AM and PM programs will be displayed based on the time of day.

Each half-hour interval of each day of the week can be programmed as:

Comfort, Economy or Anti-frost:

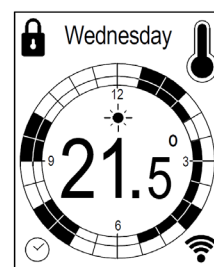

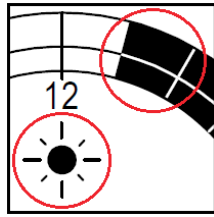

COMFORT

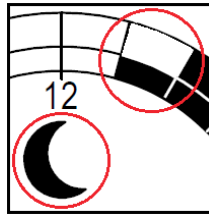

ECO

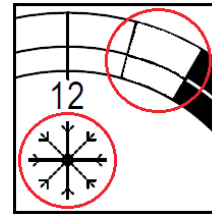

ANTI-FROST

The current half-hour interval flashes to indicate the current set point. Also, the sun, moon or frost icon (operation mode icons) is displayed in the middle of the screen above the temperature.

In Program mode comfort and eco set points can be directly modified with the ▲ and ▼ keys, when their particular mode is active (anti-frost set point can never be modified). When the comfort temperature is increased or decreased, the eco temperature automatically increases or decreases by the set amount.

Adaptive start control can be applied to Program mode and enabled or disabled in Configuration mode (see page 95 for details of Adaptive start control function). Program mode is the only mode in which this function operates.

COSMOS emitters come with a predetermined program that helps to save on the electricity bill, taking advantage of off-peak hours:

MONDAY TO FRIDAY		SATURDAY - SUNDAY	
From 0h to 8h	ECO		From 0h to 8h
From 8h to 10h	COMFORT		ECO
From 10h to 14h	ECO		
From 14h to 16h	COMFORT		
From 16h to 22h	ECO		
From 22h to 24h	COMFORT		
			From 8h to 24h
			COMFORT

EDIT PROGRAM

Selection of the day to be reset

Programming mode

Select the day with

Confirm with

Selecting time and mode (after selecting the day)

Move to the time with

Select the time with

Confirm with

The time can be selected with 1/2 hour intervals.

Select the mode in each time slot:

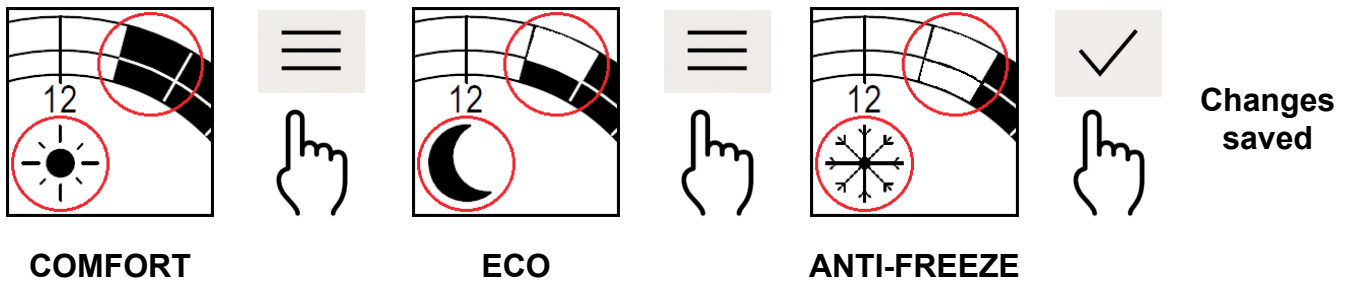

Copy daily programme

If you want to copy the complete program of a particular day to the next day or consecutive days:

Select the day you want to copy with

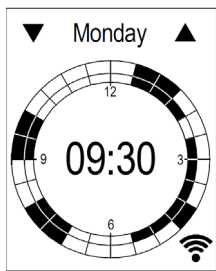
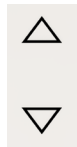

Keep pressing the key

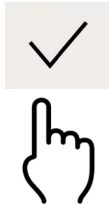

The copied days appear in succession

When you reach the day you want

Release the key

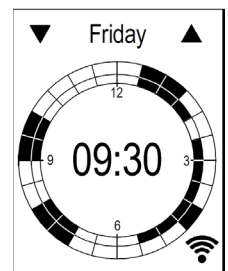

To exit and return to the Program mode from the editing screen, touch the key.

When editing a program, if no keys are touched for 30 seconds, the emitter will return to Program run mode.

5.4.5 ENERGY Menu

This menu registers and displays the electric emitter's energy consumption and its associated estimated cost. It contains 4 types of Energy Meters, different depending on the selected period of time.

Note: In the **COINTRA ELECTRIC** Application this feature is available but independently, with additional functionalities.

On the main screen there are 3 possible selections, which can be chosen with the ▼ and ▲ keys, and by touching the **OK** key when the desired menu is highlighted:

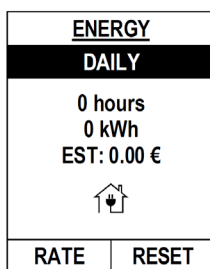

METER TYPE

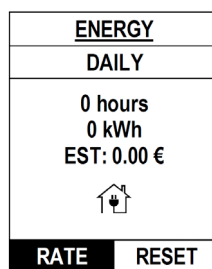

RATE

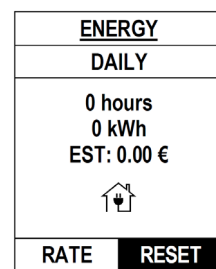

RESET

While in the Energy menu, if the **Mode** key is touched, the emitter will automatically return to the last operating mode. If no key is touched for 30 seconds, the emitter will also return to the last operating mode.





5.4.5.1 Energy Meter Type

This selection is the main part of the Energy menu, where when choosing the type of Energy Meter, all the energy consumption information registered in the corresponding period is displayed under it.

There are 4 Meter options to select, depending on the period that each one registers:

- **DAILY** - Consumption of the last 24 hours - It is updated every hour
- **WEEKLY** - Consumption of the last 7 days - It is updated every day at 00:00
- **MONTHLY** - Consumption of the last 30 days - It is updated every day at 00:00
- **TOTAL** - Total consumption registered, up to 10 years - It is updated every day at 00:00

To change the type of meter, it is done with the ▼ and ▲ symbols on the sides, with the same corresponding keys, changing at the moment the consumption information registered by each one:

ENERGY ▼ DAILY ▲ 24 hours 48 kWh EST: 24.00 €  RATE RESET	ENERGY ▼ WEEKLY ▲ 7 days 336 kWh EST: 168.00 €  RATE RESET	ENERGY ▼ MONTHLY ▲ 30 days 1 440 kWh EST: 720.00 €  RATE RESET	ENERGY ▼ TOTAL ▲ 365 days 17 520 kWh EST: 8760.00 €  RATE RESET
--	---	---	--

The default meter is the Daily Meter. If you want to leave a different meter as the default, you will have to touch the **OK** key again when we have it selected. It will be saved to be displayed the next time the menu is entered.

The displayed information of the energy consumption of the COSMOS emitter registered by each type of meter consists of the following parts:

- **Registered Period:** Number of hours or days (according to the meter) that it has registered
- **Consumed Energy:** Measure of energy consumed in the registered period, in kWh
- **ESTIMATED Cost:** Cost estimated and calculated on the consumed energy, based on the rate applied and configured (read next section)

When the emitter is disconnected from the mains, even if there is no energy consumption (0 kWh), the period of each meter will continue to be counted, increasing if it has not reached its limit, and updating its last values if it had already reached its total period.

If the button cell battery runs out (and until it is replaced), when the power supply is disconnected, the meters will stop, until the emitter is powered up again, without losing the registered values of each meter.

Note: the Application will only be able to correctly register the energy consumption that the COSMOS emitter sends every hour while there are no periods > 1 hour without Wifi connectivity.

5.4.5.2 Rate

This menu must be initially configured to calculate the estimated cost of the electric emitter's energy consumption. There are 2 types of rates depending on the time frame:

- Reduced Rate -> Default price: 0.100 €/kWh -> It is applied in its configured Period
- Standard Rate -> Default price: 0.150 €/kWh -> It is applied the rest of the day

When accessing the Rate menu with the **OK** key, the following screens appear:

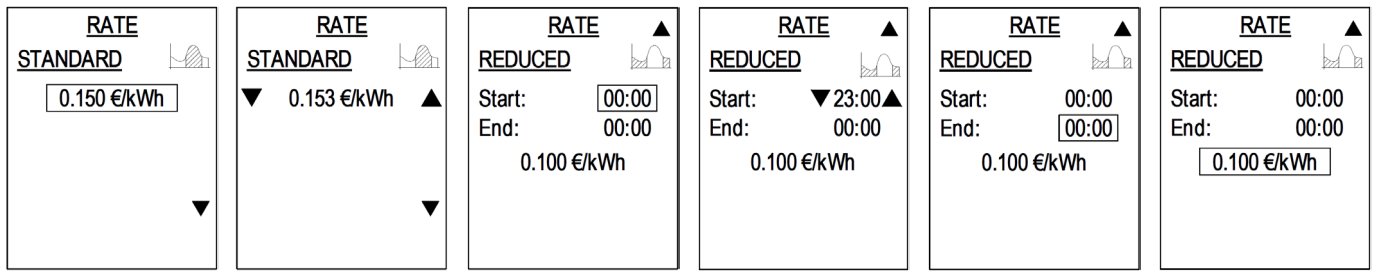

There are 4 options to configure; When ▼ or ▲ is touched, the option changes position, and screen, depending on whether you switch between Standard Rate and Reduced Rate:

- Whenever you want to change one of the 4 options, once in the required option, touch **OK**. The symbols ▼ and ▲ will appear on the sides, with the value inside to be modified flashing.
- When proceeding to modify the relevant value, it can be increased or decreased with the ▲ or ▼ keys. To do it quickly, press and hold down the key.

In this Rate menu, if the **Mode** key is touched, the emitter will return to the Energy menu. If no key is touched for 30 seconds, the emitter will return to the last operating mode.

Reduced Rate Configuration:

If you want to establish a Reduced Rate, you need to configure its period and its correct price.

Reduced Rate Period:

The Reduced Rate applies from **Start Time** to **End Time**. If within the 24-hour period, the Start Time is “later” than the End Time, the entire period possible is applied until the End Time occurs, even if it falls on the next day. For example, we could configure:

Start Time: 23:00
End Time: 06:00

In this example, the duration of the reduced rate would be 7 hours, leaving the standard rate applicable from 06:00 to 23:00.

To establish a single Standard Rate, you must simply have the Start Time and End Time exactly the same time, either 00:00 (default option), or any other time.

Reduced Rate price with respect to Standard Rate price

The Standard Rate price can always be configured or modified. **The price of the Reduced Rate can never be greater than the price of the Standard Rate.**

5.4.5.3 Reset

It is the last option in the Energy menu and there are 3 menu options, which can be selected with the ▼ and ▲ keys:

Type of METER to Reset // OK // CANCEL

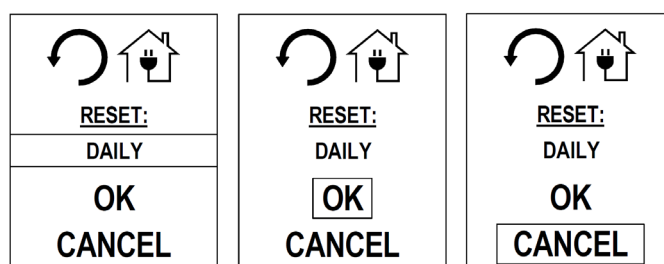

It starts at the Type of Meter to reset, showing the DAILY, but you can also select any of the other three available WEEKLY / MONTHLY / TOTAL.

If the **OK** key is touched while the Type of Meter to Reset is selected, you can choose with ▲ and ▼ which one you want to reset. To confirm that it is correct, you must touch **OK** again.

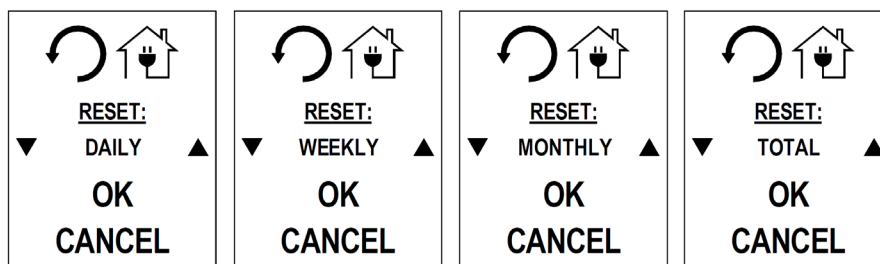

- If the **OK** key is touched while the OK option is selected, it will reset the selected type of meter, as well as the meters with a period less than the selected one.

When the meter or meters are reset, all their energy consumption values will be “reset to 0”:

Registered Period: 0 days / 0 hours
 Consumed Energy: 0 kWh
 Estimated Cost: 0 €

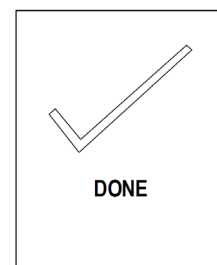

“DONE” will appear on the screen, confirming the meter reset.

- Touching the **OK** key with CANCEL selected, will return to the Energy menu.

In this Reset menu, touching the **Mode** key will automatically return to the Energy menu. If no key is touched for 30 seconds, the emitter will return to the last operating mode.

5.4.6 CONFIGURATION Menu

Configuration menu allows the user to set parameters and functions for the other modes.

There are 9 menus in Configuration menu which can be selected by ▼ and ▲ keys, and touching the **OK** key when the desired menu is highlighted.

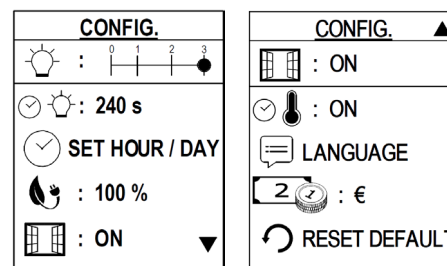

When finished, the **Mode** key can be touched to return to the previous mode. When no keys are touched for 30 seconds, the emitter will return to the previous operation mode.

5.4.6.1 Brightness level at rest

This menu sets the level of brightness that the emitter will show when it is at rest; this is the brightness level of the screen kept after the time selected in menu 2.

There are 4 levels to choose from:

- 0: Off
- 1: 25 % brightness
- 2: 65 % brightness
- 3: 100 % brightness (this is the level when any key is touched)

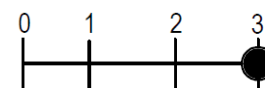

The level can be adjusted using the ▲ and ▼ keys and confirmed with the **OK** key; the emitter will then return to the Configuration screen.

5.4.6.2 Maximum brightness Time



This menu sets the time (in seconds) that the emitter screen is at 100 % brightness, from the time that the last key is touched, before going to rest.

The time value can be changed between **1 and 240 seconds**. The time can be adjusted using the ▲ and ▼ keys; if the keys are held then the time changes faster. Confirm the selection by touching the **OK** key; the emitter will then return to the Configuration screen.

5.4.6.3 Setting the time

This menu is used to initially set the time and day, and also to change the time if required, for example, during daylight saving.

Use the ▲ and ▼ keys to select either the day of the week, or (if the day is correct) the time to be modified. Touch **OK** to enter the desired section to change.

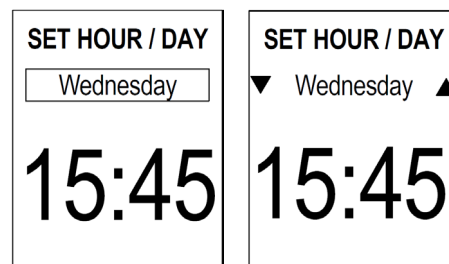

Select the day with the ▲ and ▼ keys; you can choose from Monday to Sunday and confirm the correct day by touching **OK**.

When setting the time, the setting starts with the hour; select from 00 to 23 using the ▲ and ▼ keys. Once the hour is correct, touch the **OK** key; the emitter will change to set the minutes, selecting from 00 to 59 using the ▲ and ▼ keys and confirm by touching **OK**.

To go back to the Configuration screen, touch the **Mode** key at any time.

Daylight saving time will need to be manually changed.

When the button cell battery life ends (see page 76), after a power failure or disconnection from the mains the emitter will request the user to set the hour/day, as the system clock is reset to Monday 00:00.

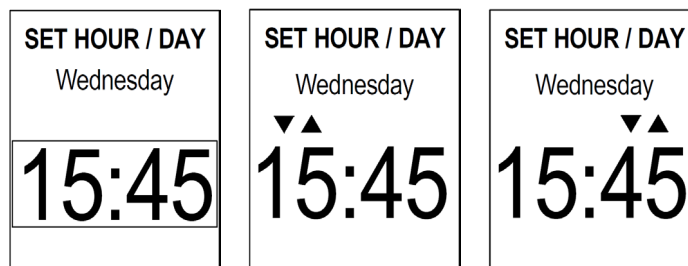

The battery icon will flash until the hour/day is set.

After 30 seconds the emitter will choose Monday and 00:00 as the day and time and will return to the last used mode of operation.

The emitter will request the time to be set each time there is a power disconnection or until the button cell is replaced.

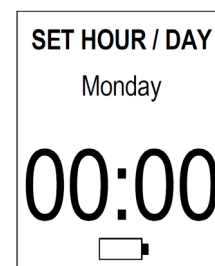

Note:

It is not necessary to use this menu when the emitter is linked to a Wifi network and with connectivity, as it will automatically obtain the correct updated time.

If the COSMOS emitter is correctly registered in the COINTRA ELECTRIC Application, it will have the correct updated time corresponding to the Time zone of the Installation in which it is located.

5.4.6.4 Power Limitation



This tool enables you to reduce the electric thermal emitter's average consumption manually.

If you have an emitter with a specific nominal Power, ideally for a room with a particular volume (m³), you can use it for a room with less volume, as an optional consumption readjustment.

This value will be the Power Limitation percentage with respect to the nominal value:

- **Maximum value: 100 %** (this is the default value of the emitter)
- Minimum value: **20 %**
- Steps: **5 %**

Example, in one hour:

Emitter 1000 W -> PL value= 100 % -> Consumption: 1000 Wh

Emitter 1000 W -> PL value = 80 % -> Consumption: 800 Wh

The specific Power Limit value can be decreased or increased with the ▼ or ▲ keys. When the desired value has been set, it is confirmed with the **OK** key; the emitter will return to the Configuration screen.

5.4.6.5 Open Windows



This menu enables/disables the Open Windows function (see page 94 of this manual). Select ON/OFF with the ▲ and ▼ keys and confirm with the **OK** key; the emitter will return to the Configuration screen after the selection is made.

5.4.6.6 Adaptive start control



This menu enables/disables the Adaptive start control function (see page 95 of this manual). Select ON/OFF with the ▲ and ▼ keys and confirm with the **OK** key; the emitter will return to the Configuration screen after the selection is made.

5.4.6.7 Language



This menu is used to set the display language on the screens:

- SPANISH
- ENGLISH

Select the preferred language with the ▲ and ▼ keys, and confirm with the **OK** key. The emitter will directly update the language of all screens.

LANGUAGE
ESPAÑOL
ENGLISH

5.4.6.8 Currency



Currency type to be used for data and settings of the Energy menu:

Euro (€) / Pound sterling (£)

Select the preferred currency with the ▲ and ▼ keys, and confirm with the **OK** key; the emitter will return to the Configuration screen after the selection is made.

5.4.6.9 Reset factory defaults

This menu is used to reset the emitter back to the default factory settings:

- **The emitter is unlinked from the Wifi network, its Name is removed from the screen and in the COINTRA ELECTRIC Application it is removed from the user account in which it was registered,**
- Comfort set point is 20 °C,
- Economy set point is 16.5 °C,
- The Program is set to the default one (page 86),
- The 4 Energy Meters are reset to 0,
- The Rates configuration returns to the default values (page 88),
- The day is set to Monday,
- The time is set to 00:00,
- Brightness level at rest is set to 1,
- Maximum brightness Time is set to 10 seconds,
- Power Limitation is set to 100 %,
- Open Windows and Adaptive start control are disabled,
- The language is set to Spanish,
- The currency is set to €,
- **The emitter returns automatically to Standby mode.**

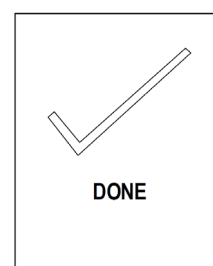
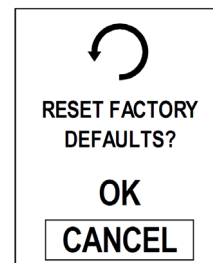

5.5 HEATING AND TEMPERATURE DISPLAY

When the room temperature is below the temperature set point, the emitter will turn the element on to raise the room temperature. To show the user that the emitter is heating there is an icon of a thermometer being filled in the top right hand corner:



The room temperature is normally shown on the display; the set point temperature is only displayed when the user attempts to change it; after the setting has been adjusted the display will revert back to the room temperature.

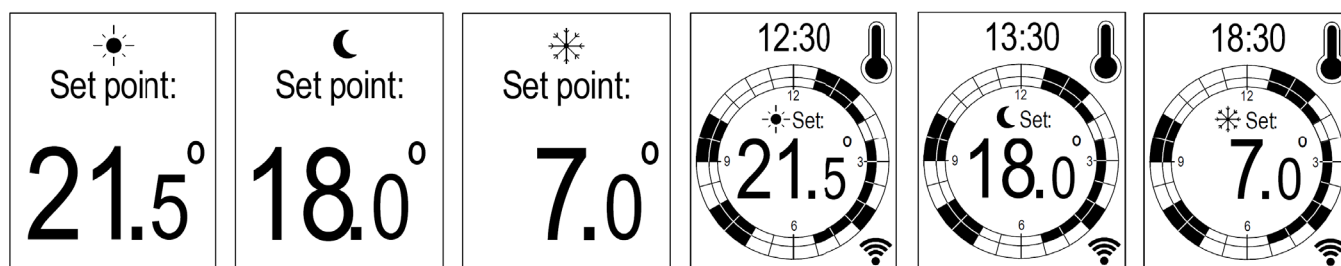

The comfort and eco set point temperatures can be modified both from Comfort and Economy modes, and also within Program mode if they are active at the time (the anti-frost set point can never be modified).

5.6 MANUAL MODE

The Manual mode is designed to allow a user to override the Program mode without having to change the program itself. For example, if you arrive when the emitter is normally unheated, you can heat the space to a comfortable temperature, and then ensure that the emitter returns to its normal mode without changing the program.

It allows the user to manually operate the emitter and override the current setting. It is able to force the emitter to heat or to not for a set amount of time. After the time expires, the emitter will return to the previous mode of operation.

To enter Manual mode, touch the **suitcase key** and then use the ▲ and ▼ keys to enter the amount of time you want to force the emitter to heat or not.

First the number of days is selected; enter between 0 and 365 days and confirm using the **OK** key. If you only want a few hours, touch **OK** to enter 0 days.

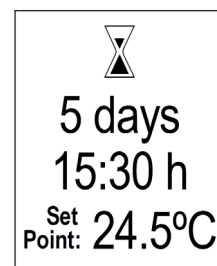

The menu then moves to the number of hours selection. The user is able to enter the amount of time to operate in 1 minute increments up to 1 hour, after which time the steps increase to 30 minutes increments.

When the total desired time is entered, confirm with the **OK** key.

Please note the default minimum time is 30 minutes, however this can be decreased using the ▼ key.

Finally, the desired temperature can be set by the ▲ and ▼ keys; any temperature between 7 °C and 30 °C (in steps of 0.5 °C) can be entered. Unheated mode can be entered from either 7 °C or 30 °C by touching the ▼ or ▲ keys once from each extreme. Unheated mode is displayed with 4 dashes on the screen (- - - -). When the desired temperature is entered confirm with the **OK** key. The screen will display “DONE”.

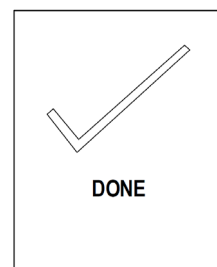
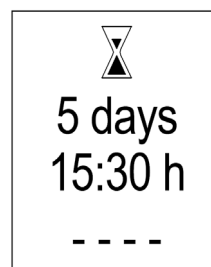

If no key is touched within 30 seconds before final confirmation, or the **Mode** key is touched, the emitter will return to the previous mode of operation.

The selected time will remain on the display and count down until it is finished. Although the set time cannot be changed, it is possible to change the set point temperature during the operation of Manual mode.

Once the set time has elapsed, the emitter will automatically return to the previous mode of operation.

To exit Manual mode **at any time**, touch the **Mode** key and the emitter will return to the previous mode of operation.

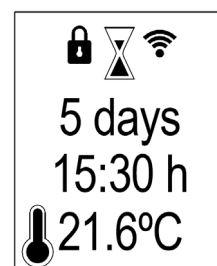

In the case where the power is disconnected to the emitter, the Manual mode settings will be saved and the remaining time will count down even though the emitter is powered-off.

5.7 OPEN WINDOWS FUNCTION

When the Open Windows function is enabled in the configuration menu the emitter automatically stops heating when it detects a sudden drop in the temperature (4 °C in 20 minutes). This is normally caused when a window or door is opened to the outside without turning off the emitter.

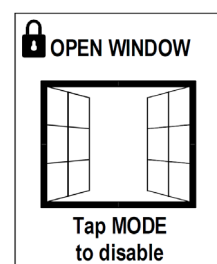

When the Open Windows function has been activated, it will be shown on the display by a single screen with an open window.

In order to enable the heating again, the user must touch the **Mode** key. The emitter will then return to the previous mode of operation.

Note: In installations where this function is activated very frequently, it may be appropriate to keep it disabled.

*** This function is considered by Directive 2009/125/EC regulations and will give the unit more efficiency during operation.**

5.8 ADAPTIVE START CONTROL FUNCTION

When the Adaptive start control function is enabled in the Configuration menu, the emitter automatically starts heating prior to the programmed time (a maximum of 2 hours before), to ensure that the next “on” set point is reached efficiently.

The emitter analyses the next two hours, and if there is a set point higher than the current room temperature within that period, and knowing the heating speed of the unit, the software calculates when it needs to start heating. This calculation is made every 5 minutes.

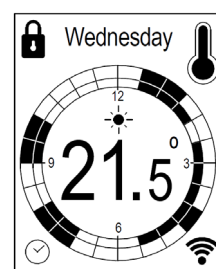

This function only runs when the emitter is in Program mode. When Adaptive start is running, a flashing clock icon is displayed next to the thermometer icon. This function will only operate on temperature rise, e.g., from anti-frost to eco/comfort, or from eco to comfort.

When Adaptive start is running the emitter progressively increases the set point temperature until the next programmed set point is reached.

*** This function is considered by Directive 2009/125/EC regulations and will give the unit more efficiency during operation.**

5.9 KEYBOARD LOCK

The user can lock the emitter keyboard by touching and holding the ▲ and ▼ keys for 2 seconds; the keyboard can be unlocked in the same way.

When the keyboard is locked or unlocked, the screens on the right are displayed.

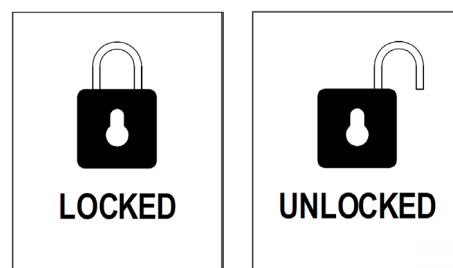

When the emitter is locked, the padlock icon will appear in the upper area of the screen. It is possible to lock the emitter in all modes, even Standby mode.

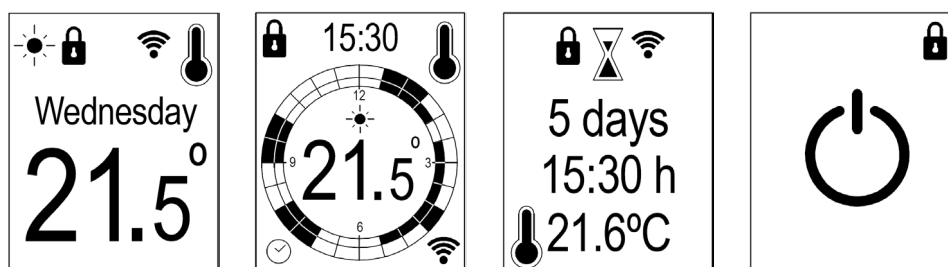

Note: these keyboard lock and unlock actions can also be performed from the **COINTRA ELECTRIC** Application if the emitter is linked to a Wifi network.

5.10 INTERNAL PARAMETERS CONFIGURATION

There are two user configurable internal parameters in the COSMOS emitter. By design they are not meant to be changed often.

Although both are internal parameters of the emitter, they can also be configured through the **COINTRA ELECTRIC** Application.

To access the parameter selection menu, touch and hold the **OK** and **Mode** keys for 5 seconds until the menu appears on the display.

There are two fixed values on the screen that cannot be modified:

- The first line shows the **Firmware Version** of the emitter.
- The last line, at the bottom, shows the **emitter Code**.

Version	1.14.17
Param.0	100
Param.1	-1.5
Param.2	1P
020C01212500453	

This information may be required if you need to contact technical support regarding your emitter. They are not user-adjustable values and are only shown for information.

Param. 0: Internal Parameter 0

The first line is parameter 0, an internal production parameter. **Under no circumstances may it be modified by the user.**

Touching **OK** key in this parameter 0, the menu will then move to the first parameter.

Param. 1: Temperature Offset

The first parameter on the menu is the **probe correction setting**. Adjustment of this value is used in case the temperature measurement shown on the display of the emitter is very different from temperature measurements in the space.

For example, the emitter stops heating before the actual room temperature reaches the selected set point temperature of 21 °C; the emitter stops when the actual room temperature is only 19 °C. As the actual room temperature remains 2 °C below the set point, a value of -2.0 should be entered to the incorrect measurement shown on the display.

The probe correction value is set using the ▲ and ▼ keys, in steps of 0.1 °C. The value can range from -5 °C to + 5 °C. Confirm the set point by touching the **OK** key. The menu will then move to the second parameter.

Param. 2: Easy Mode

The second parameter on the menu allows the selection of an “Easy Control” way to control the emitter.

1P: 1P is the default value (Normal Mode) and will allow full control over all the features of the emitter. All the functions detailed in this manual are available in 1P.

2P: 2P will enable EASY MODE (page 97); this is the easiest way to control the emitter.

Select either 1P or 2P using the ▲ and ▼ keys, and confirm by touching the **OK** key. Touching the **OK** key in this last parameter will exit the Internal Parameters Configuration into the selected Mode (1P or 2P).

During the configuration of the internal parameters, if no key is touched for 30 seconds, the emitter will return to the previous mode of operation.

5.11 EASY MODE

Once the emitter is set into the Easy Mode, it will only allow the user to increase and decrease the temperature setting.

There is no access to the clock, mode or configuration changes and no keyboard lock, just the heating icon showing if the emitter is currently heating, the current room temperature and the Wifi symbol showing if the emitter has a Wifi network linked or not.

Only the **Standby**, ▲ and ▼ keys are operational.

The configuration values are set as shown below and cannot be modified in Easy Mode:

- 1 - Brightness level at rest: *Level set in 1P (Normal Mode)*
- 2 - Maximum brightness Time: *Time set in 1P (Normal Mode)*
- 3 - Open Windows: OFF

To modify the brightness values used by the emitter in Easy Mode (2P), they must be previously set in Normal Mode (1P). The Open Windows function will always be disabled in Easy Mode, regardless of its setting in Normal Mode.

The emitter temperature set point is adjustable with the ▲ and ▼ keys between 12 °C and 30 °C, in steps of 0.5 °C.

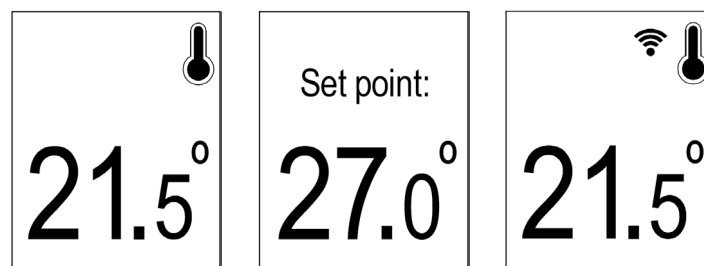

If the emitter is set into the Easy Mode without having been linked to a Wifi network before, it will not be able to be linked until it is set into the Normal Mode again and follows the required steps.

Once the COSMOS emitter has been linked to a Wifi network, it can be set into the Easy Mode and then be remotely controlled using the **COINTRA ELECTRIC** Application, but just with the simple available control options explained above.

Through the Application, the COSMOS emitter can be set in Normal Mode or Easy Mode at any time.

Note:

When remotely controlling an emitter in Easy Mode by the **COINTRA ELECTRIC** Application, its brightness level at rest and its maximum brightness time can be directly configured, without previously setting it in Normal Mode.

The new configured values will be used if returning the emitter to Normal Mode.

6. ERRORS TABLE

There are 4 possible errors that the electronics of the COSMOS emitter can detect; if an error is detected, one of the following codes will be displayed on the screen until it is resolved:

ERROR CODE	DESCRIPTION
ERROR1	Failure in microcontroller, EPROM or other PCB component
ERROR2	Failure of the NTC probe (e.g. disconnected, short-circuited, etc.)
E3 (Flashing symbol)	Failure in the Wifi module (damaged module)
E4 (Flashing symbol)	Continuous failure over time in the Wifi communication

When recovering from error 1 or 2, the emitter will always go to Standby, without retaining any previous mode or state. If the emitter goes to Standby without any specific reason, it may have recovered from either error 1 or 2.

Errors 1 and 3 involve the replacement of the electronics, as there is a problem with a PCB component. Error 2 involves the repair or replacement of the NTC temperature probe.

Errors 3 and 4 (E3 and E4) are failures related with the Wifi communication. Both errors are simply displayed with “E3” or “E4” on the location of the Wifi symbol.

Although the emitter can immediately detect error 3, whether linked to a Wifi network or not, error 4 can only be detected when the emitter is linked to a Wifi network.

Error 4 would be detected by an emitter linked to a Wifi network when, after detecting a first Wifi communication problem (displaying the crossed out Wifi symbol), this problem persists for at least 24 hours. Then, the crossed out Wifi symbol is turned into “E4”:



When error 4 is detected, the COSMOS emitter automatically goes to Standby for security reasons; however, it can then be returned to Operational again and be controlled with its control panel, but without communication, until the error is resolved.

If the emitter is set to Operational through its control panel but error 4 is not resolved, after 24 hours without touching the keyboard, it will return to Standby again until the error is resolved or the emitter is unlinked from its Wifi network.

If error 4 was due to a Wifi network outage or range issue, the error may be resolved by restoring connectivity to the entire system and at the correct distances again. In this case, the correct Wifi symbol will be displayed again. If however the problem persists with the entire system connected and at the correct distances, the electronics should be replaced.

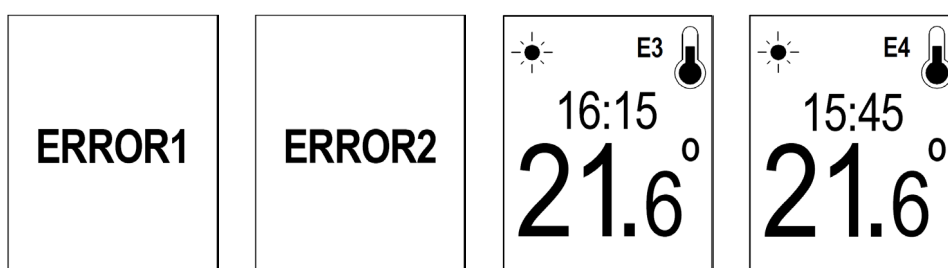

7. CHARACTERISTICS TABLE

Model	No. of elements	Power (W)	A (mm)	Weight (kg)	Voltage	Mains connection	Class	Index of protection	Type of emitter
COSMOS 500	3	500	396	6.4	230 V ~ 50 Hz	EU PLUG	I	IP24	FLUID
COSMOS 750	5	750	556	9.2					
COSMOS 1000	6	1000	636	10.7					
COSMOS 1200	7	1200	716	12.0					
COSMOS 1500	9	1500	876	14.8					

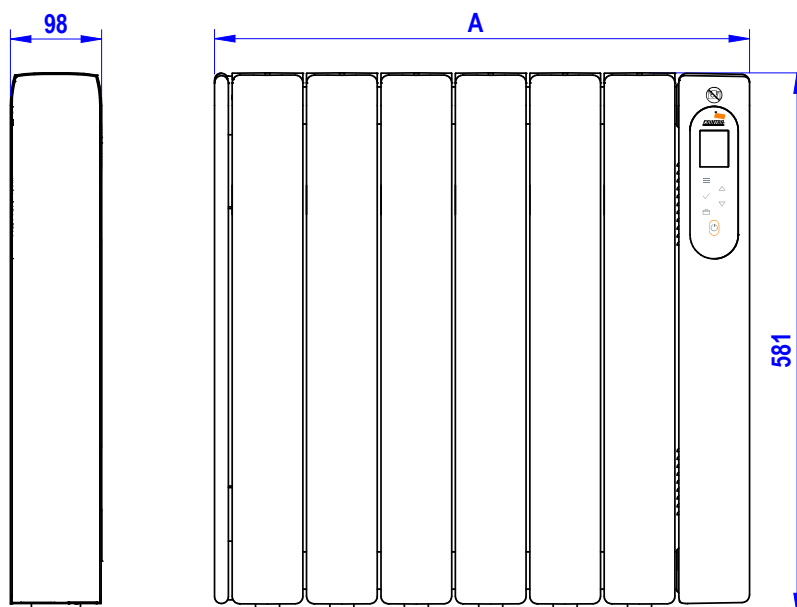

8. ECODESIGN TABLE

Models	COSMOS 500	COSMOS 750	COSMOS 1000	COSMOS 1200	COSMOS 1500
Heat output					
Nominal heat output (P_{nom})	0,5 kW	0,8 kW	1,0 kW	1,2 kW	1,5 kW
Maximum continuous heat output ($P_{max,c}$)	0,5 kW	0,75 kW	1,0 kW	1,2 kW	1,5 kW
Auxiliary electricity consumption					
At nominal heat output (eI_{max})	0,000 kW	0,000 kW	0,000 kW	0,000 kW	0,000 kW
At minimum heat output (eI_{min})	0,000 kW	0,000 kW	0,000 kW	0,000 kW	0,000 kW
In standby mode (eI_{SB})	0,0007 kW				
Type of heat output/room temperature control	Electronic room temperature control plus week timer				
Other control options	Room temperature control, with open window detection				
	With adaptive start control				
	With remote control option				
Ferroli España, S.L. Polígono Industrial de Villayuda, Calle Alcalde Martín Cobos, 4, 09007 Burgos, SPAIN Tel.: +34 947 48 32 50 - Fax: +34 947 48 56 72					

**DECLARACIÓN DE CONFORMIDAD - DECLARAÇÃO DE CONFORMIDADE
DECLARATION OF CONFORMITY**



EU DECLARATION OF CONFORMITY

Company Name and Address:

Ferroli España, S.L.
Polígono Industrial de Villayuda
Calle Alcalde Martín Cobos, 4
09007 Burgos, Spain
Tel. +34 947 48 32 50
informacion@ferroli.com

The declaration of conformity is issued under the sole responsibility of Ferroli España, S.L.

Appliance type: Electric radiators

Identification of product:

COSMOS 500 – COSMOS 750 – COSMOS 1000 – COSMOS 1200 – COSMOS 1500

The appliance types satisfy the essential requirements of the relevant Directives and Standards:

2011/65/EU RoHS Directive	EN 60335-1:2012 + AC:2014 + A11:2014 + A13:2017
2012/19/EU WEEE Directive	+ A14:2019 + A2:2019 + A1:2019
2014/35/EU LVD Directive	EN 60335-2-30:2009 + AC:2010 + A11:2012 + AC:2014
2014/30/EU EMC Directive	+ A1:2020 + A12:2020
2014/53/EU RED Directive	EN IEC 61000-3-2:2019 + A1:2021
2009/125/EC Ecodesign Directive	EN 61000-3-3:2013 + A1:2019
	EN IEC 55014-1:2021
	EN IEC 55014-2:2021
	EN 301489-1 V2.2.3
	EN 301489-17 V3.2.4

Any change to the appliance and/or any use not according the instructions will lead the invalidation of this Declaration of Conformity.

Signed for and on behalf of:

Factory Director
Enrique Jiménez

Burgos 2021-10-04
(Place, date)

COINTRA

USUARIO

Nombre
Domicilio
Población

VENDEDOR

Nombre
Domicilio
Población

Fecha de venta

Sello y firma del distribuidor

CERTIFICADO DE GARANTÍA

GARANTE: Ferroli España, S.L.U., con domicilio social Polígono Industrial de Villayuda, Calle Alcalde Martín Cobos, 4, 09007 Burgos

PRODUCTO: esta garantía es aplicable a los emisores térmicos eléctricos contenidos en el presente manual.

GARANTÍA:

Se garantizan los aparatos suministrados de acuerdo con el Real Decreto legislativo 1/2007, de 16 de noviembre, por el que se aprueba el texto refundido de la Ley General para la Defensa de los Consumidores y Usuarios y otras leyes complementarias, por un periodo de **2 años** contra las faltas de conformidad que se manifiesten desde la entrega del producto

Salvo prueba en contrario, se presumirá que las faltas de conformidad que se manifiesten transcurridos 6 meses desde la entrega no existían cuando el bien se entregó.

La garantía de los repuestos tendrá una duración de **2 años** desde la fecha de entrega del aparato.

Dicha garantía tiene validez única y exclusivamente para los aparatos vendidos e instalados en el territorio español.

Las reparaciones se realizarán en los talleres de Servicio de Asistencia Técnico Oficial.

El material sustituido en garantía quedará en propiedad del garante.

ALCANCE DE LA GARANTÍA:

Salvo prueba en contrario, se entenderá que los bienes son conformes y aptos para la finalidad que se adquirieron y siempre que se lleve a cabo bajo las siguientes condiciones:

- El aparato garantizado deberá corresponder a los que el fabricante destina expresamente para España, y deberá ser instalado en España.
- Los repuestos que sean necesarios sustituir serán los determinados por nuestro Servicio Técnico Oficial, y en todos los casos serán originales del fabricante.
- La garantía es válida siempre que se realicen las operaciones normales de mantenimiento descritas en las instrucciones técnicas suministradas con los equipos.
- El consumidor deberá informar al garante de la falta de conformidad del bien, en un plazo inferior a dos meses desde que tuvo conocimiento de esta.

La garantía no cubre las incidencias producidas por:

- La alimentación eléctrica de equipos con grupos electrógenos o cualquier otro sistema que no sea una red eléctrica estable y de suficiente capacidad.
- Los productos cuya reparación no haya sido realizada por el Servicio Técnico Oficial del fabricante y/o personal autorizado por el mismo.
- Corrosiones, deformaciones, etc., producidas por un almacenamiento inadecuado.
- Manipulación del producto por personal ajeno al designado por el fabricante durante el período de garantía.
- Montaje no acorde con las instrucciones que se suministran en los equipos.
- Instalación del equipo que no respete las Leyes y Reglamentaciones en vigor (electricidad, etc.).
- Defectos en las instalaciones eléctricas.
- Anomalías causadas por agentes atmosféricos (hielos, rayos, inundaciones, etc.) así como por corrientes erráticas.
- Mantenimiento inadecuado, descuido o mal uso.

Los daños producidos por el transporte deberán ser reclamados por el usuario directamente al transportista.

MUY IMPORTANTE:

Para hacer uso del derecho de Garantía aquí reconocido, será requisito necesario que el aparato se destine al uso doméstico. También será necesario presentar al personal técnico del fabricante antes de su intervención, la factura o tique de compra del aparato junto con el albarán de entrega correspondiente si este fuese de fecha posterior. Las posibles reclamaciones deberán efectuarse ante el organismo competente en esta materia.

NOTA: Todos nuestros Servicios Técnicos Oficiales disponen de la correspondiente acreditación por parte del fabricante. Exija esta acreditación en cualquier intervención.

SERVICIO DE
ASISTENCIA TÉCNICA

www.cointra.es

Estamos a su disposición en el teléfono:

902 40 20 10 / 912 176 834

FABRICADO EN ESPAÑA

COINTRA

USUÁRIO
Nome
Domicílio
Localidade

VENDEDOR
Nome
Domicílio
Localidade

Data de venda

Carimbo e assinatura do distribuidor

CERTIFICADO DE GARANTIA

GARANTE: Ferroli España, S.L.U., com sede social na Polígono Industrial de Villayuda, Calle Alcalde Martín Cobos, 4, 09007 Burgos

PRODUTO: esta garantia é aplicável aos emissores térmicos elétricos contidos no presente manual.

GARANTIA:

Os aparelhos fornecidos são garantidos de acordo com o Decreto-Lei 84/2008, de 21 de Maio, de garantia na venda de bens de consumo por um período de **2 anos** contra as faltas de conformidade que se manifestem desde a entrega do produto.

Salvo prova em contrário, presume-se que as falhas de conformidade que se manifestem passados 6 meses desde a entrega não existiam quando o bem foi entregue.

A garantia das peças sobressalentes terá uma duração de **2 anos** a partir da data de entrega do aparelho.

Tal garantia é válida única e exclusivamente para os aparelhos vendidos e instalados no território português.

As reparações serão realizadas nas oficinas do Serviço de Assistência Técnica Oficial.

O material substituído em garantia quedará em propriedade do garante.

ALCANCE DA GARANTIA:

Salvo prova em contrário, entender-se-á que os bens estão em conformidade e preparados para a finalidade para a qual foram adquiridos e sempre que sejam usados nas condições seguintes:

- O aparelho garantido deverá corresponder aos que o fabricante destina expressamente à Portugal, e deverá ser instalado na Portugal.
- As peças que seja necessário substituir serão as que tiverem sido indicadas pelo nosso Serviço Técnico Oficial, e em todos os casos serão originais do fabricante.
- A garantia é válida sempre que sejam realizadas as operações normais de manutenção descritas nas instruções técnicas fornecidas com os equipamentos.
- O consumidor deverá informar o garante sobre a falta de conformidade do bem, num prazo inferior a dois meses desde que teve conhecimento da mesma.

A garantia não cobre as incidências produzidas por:

- A alimentação eléctrica de equipamentos com grupos eletrogêneos ou qualquer outro sistema que não seja uma rede eléctrica estável e de suficiente capacidade.
- Os produtos cuja reparação não tenha sido efectuada pelo Serviço Técnico Oficial do fabricante e/ou por pessoal autorizado pelo mesmo.
- Corrosões, deformações, etc., provocadas por armazenamento inadequado.
- Manipulação do produto por pessoal alheio ao designado pelo fabricante durante o período de garantia.
- Montagem feita não seguindo as instruções fornecidas com os equipamentos.
- Instalação do equipamento não respeitadora das Leis e das Regulamentações em vigor (eletricidade, hidráulicas, etc.).
- Defeitos nas instalações eléctricas.
- Anomalias causadas por agentes atmosféricos (gelos, raios, inundações, etc.) assim como por correntes erráticas.
- Manutenção inadequada, descuido ou mau uso.

Os danos produzidos no transporte deverão ser reclamados pelo utilizador directamente à transportadora.

MUITO IMPORTANTE:

Para que possa fazer uso do direito de Garantia aqui reconhecido, exige-se que o aparelho seja destinado a uso doméstico. Também será necessário apresentar ao pessoal técnico do fabricante antes da sua intervenção, a factura ou o talão de compra do aparelho, juntamente com a guia de entrega correspondente, se esta tiver data posterior. As possíveis reclamações deveram-se efetuar ante o organismo competente nesta matéria.

NOTA: Todos os nossos Serviços Técnicos Oficiais dispõem da respectiva certificação por parte do fabricante. Exija esta acreditação em qualquer intervenção.

SERVIÇO DE
ASSISTÊNCIA TÉCNICA

www.cointra.es

Estamos à sua disposição no telefone:

FABRICADO EM ESPANHA

808 202 774

COINTRA

USER
Name
Address
Town

SELLER
Name
Address
Town

Date of sale

Distributor stamp and signature

WARRANTY CERTIFICATE

GUARANTEE: Ferrolí España, S.L.U., with social address Polígono Industrial de Villayuda, Calle Alcalde Martín Cobos, 4, 09007 Burgos

PRODUCT: this warranty is applicable to the electric thermal emitters contained in this manual.

WARRANTY:

The appliances supplied are guaranteed in accordance with the Royal Legislative Decree 1/2007 of 16 November, approving the revised text of the General Law for the Protection of Consumers and Users and other complementary laws, for a period of **2 years** against manufacturing faults from the delivery of the product.

Unless proven otherwise, it will be assumed that any lack of conformity that appears 6 months after the delivery did not exist when the item was delivered.

The warranty of the spare parts will have a duration of **2 years** from the date of delivery of the appliance.

This warranty applies only and exclusively for appliances sold and installed in Spanish territory.

Repairs will be carried out in the Official Technical Assistance Service workshops.

The material replaced under warranty will be property of the guarantee.

SCOPE OF WARRANTY:

Unless proven otherwise, it will be assumed that the products acquired are suitable and good for the purpose for which they are acquired and that always happen under the following conditions:

- The guaranteed appliance shall correspond to the manufacturer intended for Spain and must be installed in Spain.
- The spare parts which are necessary to replace will be determined by our Official Technical Service, and in all cases, they must be original parts of the manufacturer.
- The warranty is valid provided the normal maintenance operations described in the technical instructions supplied with the appliance are carried out.
- The consumer must inform the guarantee if the product is not up to standard, within a period of no more than two months from the date on which this becomes apparent.

The warranty does not cover incidents caused by:

- The power supply from systems with power generators or any other system that is not a stable electric circuit or that does not have sufficient capacity.
- Products that have been repaired by someone who is not from the manufacturer's Official Technical Service and/or personnel authorized thereof.
- Corrosion, deformation, etc., caused by unsuitable storage.
- Handling of the product by personnel not employed by the manufacturer during the warranty period.
- Installation not in accordance with the instructions supplied with the appliance.
- Installation of the appliance without observing the current Laws and Regulations in force (electricity, etc.).
- Defects in electrical installations.
- Anomalies caused by atmospheric agents (ice, lightning, floods, etc.), as well as unsteady currents.
- Improper maintenance, carelessness or incorrect use.

Transport damages must be claimed by the user directly to the carrier.

VERY IMPORTANT:

To claim on the right of Warranty here recognized, the appliance must be intended for household use. It will also be necessary to present the invoice or the receipt of the appliance along with the corresponding delivery note, if it was given later, to the technical staff of the manufacturer before his intervention. Any complaints may be made to the competent body in the matter.

NOTE: All our Official Technical Services have the corresponding accreditation by the manufacturer. Demand this accreditation in any intervention.

TECHNICAL ASSISTANCE
SERVICE

www.cointra.es

We are at your disposal on the phone:

MADE IN SPAIN

902 40 20 10 / 912 176 834



Avenida de Italia, 2 (Edificio Ferrolí)
28820 Coslada, Madrid, ESPAÑA
www.cointra.es

FABRICADO EN ESPAÑA - FABRICADO EM ESPANHA - MADE IN SPAIN

A73023080 - 2021-11