



Istruzioni per l'uso
Instructions for use
Instrucciones de uso
Instruções para o uso
Οδηγίες χρήσης
Návod k použití

Návod na použitie
Használati utasítás
Instrukcja obsługi
Инструкции по применению
Қолдану бойынша
нұсқаулық

MODELLATORE AD ARIA

IT	MODELLATORE AD ARIA	pagina	1
EN	AIR STYLER	page	9
ES	MODELADOR DE AIRE	página	17
PT	MODELADOR A AR	página	25
EL	ΔΙΑΜΟΡΦΩΤΗΣ ΜΕ ΑΕΡΑ	σελίδα	33
CZ	MODELOVÁNÍ VLASŮ	strana	41
SK	KULMOFÉN NA VLASY	strana	49
HU	MELEG LEVEGŐS HAJFORMÁZÓ	oldal	57
PL	SUSZARKO-LOKÓWKA	strona	65
RU	ВОЗДУШНЫЙ СТАЙЛЕР ДЛЯ ВОЛОС	страница	73
KK	АУА СӘНДЕГІШІ	беттер	81

TYPE N3301
N3302

IMETEC

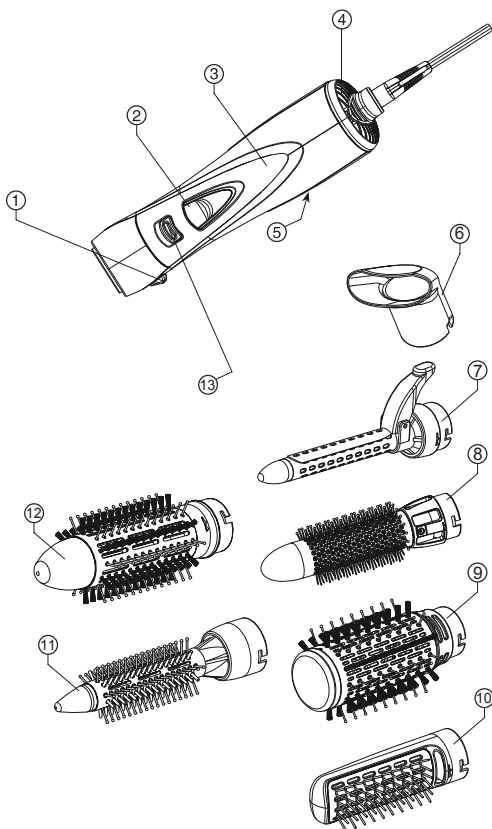

DATI TECNICI (5) / TECHNICAL DATA (5) / DATOS TÉCNICOS (5) / DADOS TÉCNICOS (5) / ΤΕΧΝΙΚΑ ΣΤΟΙΧΕΙΑ (5) / ΤΕΧΝΙΚÉ ÚΔΑJE (5) / ΤΕΧΝΙΚÉ ÚΔΑJE (5) / MŰSZAKI ADATOK (5) / DANE TECHNICZNE (5) / ΤΕΧΝΙΚΕΣΙΕ ΔΑΝΗΕ (5) / ΤΕΧΝΙΚΑΛΥΚ ΔΕΡΕΚΤΕΡ (5)

IMETEC TYPE N3301
 220-240 V 50/60 Hz 1000 W
 TENACTA GROUP S.p.A.
 VIA PIEMONTE 5
 IT - 24052 AZZANO S. P.





IMETEC TYPE N3302
 220-240 V 50/60 Hz 800 W
 TENACTA GROUP S.p.A.
 VIA PIEMONTE 5
 IT - 24052 AZZANO S. P.



INTRODUZIONE

IT

Gentile cliente, La ringraziamo per aver scelto il nostro prodotto. Siamo sicuri che Lei apprezzerà la sua qualità e affidabilità in quanto progettato e prodotto mettendo in primo piano la soddisfazione del cliente. Le presenti istruzioni per l'uso sono conformi alla norma europea EN 82079.



ATTENZIONE! Istruzioni e avvertenze per un uso sicuro dell'apparecchio.

Prima di utilizzare questo apparecchio, leggere attentamente le istruzioni per l'uso e in particolare note, avvertenze e istruzioni sulla sicurezza, attenendosi a esse. Conservare il presente manuale insieme alla relativa guida illustrativa, a scopo di consultazione futura. In caso di cessione dell'apparecchio a terzi, consegnare anche l'intera documentazione.

❗ NOTA: se nella lettura di questo manuale alcune parti risultassero di difficile comprensione o se sorgessero dubbi, prima di utilizzare il prodotto contattare l'azienda all'indirizzo indicato in ultima pagina.

❗ NOTA: gli ipovedenti possono consultare la versione digitale di queste istruzioni per l'uso sul sito www.tenactagroup.com

INDICE

Introduzione	1
Avvertenze sulla sicurezza.....	2
Legenda simboli	4
Descrizione dell'apparecchio e degli accessori.....	4
Utilizzo	4
Pulizia e manutenzione	6
Conservazione	7
Smaltimento.....	7
Assistenza e garanzia	7
Guida illustrativa	I
Dati tecnici.....	I

AVVERTENZE SULLA SICUREZZA

- IT • Dopo aver rimosso l'apparecchio dalla confezione, assicurarsi che sia integro e completo come mostrato nella guida illustrativa e privo di danni visibili. In caso di dubbio, non utilizzare l'apparecchio e rivolgersi al servizio di assistenza autorizzato.



ATTENZIONE! Rimuovere dall'apparecchio eventuali materiali di comunicazione quali etichette, cartellini ecc., prima dell'utilizzo.



ATTENZIONE! Rischio di soffocamento. I bambini non devono giocare con la confezione. Tenere il sacchetto di plastica lontano dalla portata dei bambini.

- Questo apparecchio deve essere utilizzato unicamente allo scopo per cui è stato progettato, ovvero come modellatore ad aria per uso domestico. Qualsiasi altro utilizzo è considerato non conforme all'uso previsto e pertanto pericoloso.
- Prima di collegare l'apparecchio alla rete elettrica, controllare che la tensione e la frequenza riportati sui dati tecnici dell'apparecchio corrispondano a quelli della rete di alimentazione disponibile. I dati tecnici si trovano sull'apparecchio e sull'alimentatore se presente (vedi guida illustrativa).
- Questo apparecchio può funzionare automaticamente ad una frequenza di 50 Hz o 60 Hz.
- L'apparecchio può essere utilizzato da bambini di età non inferiore a 8 anni e da persone con ridotte capacità fisiche, sensoriali o mentali, o prive di esperienza o della necessaria conoscenza, purché sotto sorveglianza oppure dopo che le stesse abbiano ricevuto istruzioni relative all'uso sicuro dell'apparecchio e alla comprensione dei pericoli ad esso inerenti. I bambini non devono giocare con l'apparecchio. La pulizia e la manutenzione destinata ad essere effettuata dall'utilizzatore non deve essere effettuata da bambini senza sorveglianza.

- **⊘ NON utilizzare l'apparecchio con mani bagnate o piedi umidi o nudi.**
- **⊘ NON tirare il cavo di alimentazione o l'apparecchio stesso per staccare la spina dalla presa di corrente.**
- **⊘ NON tirare o sollevare l'apparecchio per il cavo di alimentazione.**
- **⊘ NON esporre l'apparecchio all'umidità o all'influsso di agenti atmosferici (pioggia, sole) o temperature estreme.**
- **Sorvegliare l'apparecchio durante il funzionamento.**
- **Disinserire sempre la spina dall'alimentazione elettrica prima della pulizia o manutenzione e in caso di non utilizzo dell'apparecchio.**
- **In caso di guasto o di cattivo funzionamento dell'apparecchio, spegnerlo e non manometterlo. Per l'eventuale riparazione rivolgersi solamente ad un centro di assistenza tecnica autorizzato.**
- **Se il cavo di alimentazione è danneggiato, esso deve essere sostituito da un centro di assistenza tecnica autorizzato, in modo da prevenire ogni rischio.**
- **Quando si utilizza l'apparecchio in un bagno, bisogna staccare la spina dopo l'uso, poiché la prossimità con l'acqua costituisce un rischio anche se l'apparecchio è spento.**
- **Per una maggiore protezione, si consiglia l'installazione di un dispositivo a corrente differenziale nel circuito elettrico che alimenta il bagno che abbia una corrente differenziale di funzionamento nominale non superiore a 30 mA (ideale 10 mA). E' opportuno chiedere consigli all'installatore.**







ATTENZIONE! NON utilizzare questo apparecchio nelle vicinanze di vasche da bagno, docce, lavandini o altri recipienti che contengono acqua.

- **Questo apparecchio non deve venire a contatto con acqua, altri liquidi, spray o vapori. Per le attività di**

pulizia e manutenzione fare riferimento esclusivamente all'apposito paragrafo di questo manuale.

- Questo apparecchio è da utilizzarsi solo per capelli umani. **NON** utilizzarlo per animali o per parrucche e parrucchini di materiale sintetico.
- Per le caratteristiche dell'apparecchio, fare riferimento alla confezione esterna.
- Utilizzare unicamente con gli accessori forniti che costituiscono parte integrante dell'apparecchio.

LEGENDA SIMBOLI

	<i>Attenzione</i>		<i>Divieto generico</i>
	<i>Apparecchio di classe II</i>		<i>Nota</i>
	<i>Non adatto all'uso nella vasca da bagno o nella doccia</i>		

DESCRIZIONE DELL'APPARECCHIO E DEGLI ACCESSORI

Guardare la Guida illustrativa pag. I per controllare il contenuto della confezione. Tutte le figure si trovano nelle pagine interne della copertina.

- | | | | |
|--------------------------------------------|-------------------|--------------------------------------|-------------------|
| 1. Bottone per il rilascio degli accessori | 32mm (type N3301) | 9. Spazzola riscaldata rotonda | 50mm (type N3301) |
| 2. Interruttore 0-1-2 | | 10. Spazzola riscaldata rettangolare | (type N3301) |
| 3. Corpo | | 11. Spazzola riscaldata rotonda | 20mm (type N3302) |
| 4. Filtro di aspirazione | | 12. Spazzola riscaldata rotonda | 40mm (type N3302) |
| 5. Dati tecnici | | 13. Colpo d'aria fredda | |
| 6. Concentratore (type N3301 e type N3302) | | | |
| 7. Ferro arricciacapelli (type N3301) | | | |
| 8. Spazzola riscaldata rotonda | | | |

Per le caratteristiche dell'apparecchio, fare riferimento alla confezione esterna. Utilizzare unicamente con gli accessori forniti.

UTILIZZO



ATTENZIONE! Questo apparecchio non deve essere utilizzato se è stato fatto cadere o se vi sono segni di danni visibili.



ATTENZIONE! NON utilizzare questo apparecchio nelle vicinanze di vasche da bagno, docce, lavandini o altri recipienti che contengono acqua. Non immergere mai l'apparecchio in acqua.



ATTENZIONE! Rischio di incendio. NON utilizzare prodotti infiammabili sui capelli o sull'apparecchio.

CONSIGLI UTILI

- L'esperienza che presto acquisirà nell'usare il suo modellatore ad aria le sarà utile per stabilire quanto tempo il suo tipo di capelli deve stare in piega per ottenere l'effetto desiderato.
- Ogni volta che utilizza il suo apparecchio si assicuri che i capelli siano puliti e liberi da qualsiasi traccia di lacca, mousse o gel.
- Nel realizzare la sua acconciatura inizi sempre dalla nuca, continui sui lati e termini con la fronte.
- Durante l'uso, il riscaldamento ed il raffreddamento, appoggi il modellatore ad aria su superfici lisce e resistenti al calore.
- Mentre realizza l'acconciatura presti attenzione a non avvicinare eccessivamente il suo modellatore ad aria alle zone sensibili del viso, alle orecchie, al collo ed alla cute.
- Dopo l'uso lasci raffreddare completamente il suo modellatore ad aria prima di riporlo.

PREPARAZIONE DEI CAPELLI

- Lavare come d'abitudine i capelli e pettinarli districando i nodi.
- Asciugare i capelli e spazzolarli dalle radici alle punte.

FUNZIONAMENTO

Questo modellatore è ad aria, ciò significa che funziona in base allo stesso principio di un comune asciugacapelli: l'aria calda esce dal corpo principale e passa attraverso i fori degli accessori. Sia durante l'uso che nelle fasi di riscaldamento e raffreddamento appoggiare il modellatore su superfici piane, lisce e resistenti al calore.

Scegliere l'accessorio desiderato in base allo styling che si vuole realizzare. Collegare il modellatore ad aria alla rete di alimentazione.

ACCESSORI

Concentratore (6): utilizzare questo accessorio subito dopo aver lavato i capelli per togliere l'umidità in eccesso.

Ferro arricciacapelli (7): utilizzare questo accessorio per creare boccoli stretti.

- Prendere tra le dita una ciocca sottile di capelli; più sottili saranno le ciocche, più fitti saranno i ricci.
- Agire sulla leva della pinza e inserire la punta della ciocca tra il cilindro e la pinza stessa.
- Rilasciare la pinza e avvolgere la ciocca intorno al ferro.
- Accendere il modellatore ad aria.

- Attendere che la ciocca prenda la piega desiderata prima di liberarla dal ferro rilasciando la pinza.
- Assecondare il riccio ottenuto con le mani.

Spazzola rotonda (8-9-11-12)

Utilizzare questo accessorio per creare acconciature morbide con onde e ricci.

- Prendere tra le dita una ciocca sottile di capelli della stessa larghezza della spazzola.
- Prendere la ciocca ed avvolgerla attorno alla spazzola facendo attenzione a non avvolgerla per più di due volte attorno alla spazzola stessa.
- Accendere il modellatore ad aria alla temperatura massima.
- Attendere che la ciocca prenda la piega desiderata prima di liberarla dalla spazzola.

Spazzola rettangolare (10)

- Utilizzare questo accessorio per donare volume e corpo ai capelli e per ravvivare l'acconciatura
- Accendere il modellatore ad aria
- Usare l'accessorio come una normale spazzola di setole

IMPIEGO

Impostare il flusso d'aria e della temperatura con il tasto (2) nei seguenti livelli:

- 0=SPENTO
- 1= Flusso d'aria medio e Temperatura media
- 2= Flusso d'aria alto e Temperatura alta

Tasto colpo aria fredda (13)

Se l'apparecchio è provvisto di questo tasto, esso può essere utilizzato per fissare la piega.

- Premendo e spingendo in avanti questo tasto con l'apparecchio acceso, l'aria calda si raffredda e conferisce una migliore tenuta alla piega.

Premendo e spingendo indietro il tasto, l'apparecchio crea nuovamente un flusso d'aria calda corrispondente al livello selezionato.

PULIZIA E MANUTENZIONE



ATTENZIONE! Disinserire sempre la spina dalla presa di corrente prima della pulizia o manutenzione.



ATTENZIONE! Prima di riutilizzare l'apparecchio, assicurarsi che tutte le parti pulite siano completamente asciutte.

Pulire l'apparecchio e gli accessori se necessario con un panno umido. Non utilizzare solventi o altri detergenti aggressivi o abrasivi. In caso contrario, si rischia di danneggiarne la superficie. Controllare regolarmente l'apertura di aspirazione dell'apparecchio e rimuovere la polvere e i capelli accumulatisi.

ⓘ NOTA: più polvere è presente nell'ambiente in cui si utilizza l'asciugacapelli, maggiore è la frequenza con cui dev'essere ripulita la calotta del filtro.

CONSERVAZIONE



ATTENZIONE! Rischio di incendio.
Lasciar raffreddare completamente l'apparecchio prima di riporlo.



ATTENZIONE! NON avvolgere il cavo di alimentazione attorno all'apparecchio.

SMALTIMENTO



L'imballaggio del prodotto è composto da materiali riciclabili. Smaltirlo in conformità alla normativa di tutela ambientale.



Ai sensi della direttiva 2012/19/UE sui rifiuti di apparecchiature elettriche ed elettroniche (RAEE) il simbolo del cassonetto barrato riportato sull'apparecchiatura o sulla sua confezione indica che il prodotto alla fine della propria vita utile deve essere raccolto separatamente dagli altri rifiuti.

L'utente dovrà, pertanto, conferire l'apparecchiatura giunta a fine vita agli idonei centri di raccolta differenziata dei rifiuti elettrici ed elettronici. In alternativa alla gestione autonoma è possibile consegnare l'apparecchiatura che si desidera smaltire al rivenditore, al momento dell'acquisto di una nuova apparecchiatura di tipo equivalente. Presso i rivenditori di prodotti elettronici con superficie di vendita di almeno 400 m² è inoltre possibile consegnare gratuitamente, senza obbligo di acquisto, i prodotti elettronici da smaltire con dimensioni inferiori a 25 cm. L'adeguata raccolta differenziata per l'avvio successivo dell'apparecchiatura dismessa al riciclaggio, al trattamento e allo smaltimento compatibile con il rispetto dell'ambiente contribuisce ad evitare possibili effetti negativi sull'ambiente e sulla salute e favorisce il reimpiego e/o riciclo dei materiali di cui è composta l'apparecchiatura.

ASSISTENZA E GARANZIA

L'apparecchio è garantito per un periodo di due anni dalla data di consegna. Fa fede la data riportata sullo scontrino/fattura (purché chiaramente leggibile), a meno che l'acquirente non provi che la consegna è successiva. In caso di difetto del prodotto preesistente

alla data di consegna, viene garantita la riparazione o la sostituzione senza spese dell'apparecchio, salvo che uno dei due rimedi risulti sproporzionato rispetto all'altro. L'acquirente ha l'onere di denunciare a un Centro Assistenza autorizzato il difetto di conformità entro due mesi dalla scoperta del difetto stesso.

Non sono coperte dalla garanzia tutte le parti che dovessero risultare difettose a causa di:

- a. Danni da trasporto o da cadute accidentali,
- b. Errata installazione o inadeguatezza impianto elettrico,
- c. Riparazioni o modifiche operate da personale non autorizzato,
- d. Mancata o non corretta manutenzione e pulizia,
- e. Prodotto e/o parti di prodotto soggette a usura e/o consumabili, inclusa la riduzione del tempo di utilizzo delle batterie dovuta all'uso o al tempo se presenti,
- f. Mancata osservanza delle istruzioni per il funzionamento dell'apparecchio, negligenza o trascuratezza nell'uso,
- g. Cavo di alimentazione attorcigliato o piegato per incuria o tirato,
- h. Presenza di capelli nella ventola,
- i. Mancata pulizia del filtro ingresso aria fredda che causa surriscaldamento motore,
- l. Caduta accidentale durante l'uso,
- m. Ostruzione ingresso aria fredda e uscita aria calda (griglia anteriore e posteriore),
- n. Utilizzo di accessori o componenti di manutenzione non originali,
- o. Utilizzo di prodotti chimici per la pulizia dell'apparecchio,
- p. Utilizzo di lacche o altri spray durante l'uso.

L'elenco di cui sopra è a titolo meramente esemplificativo e non esaustivo, in quanto la presente garanzia è comunque esclusa per tutte quelle circostanze che non possono farsi risalire a difetti di fabbricazione dell'apparecchio. La garanzia è inoltre esclusa in tutti i casi di uso improprio dell'apparecchio ed in caso di uso professionale. Si declina ogni responsabilità per eventuali danni che possano direttamente o indirettamente derivare a persone, cose ed animali domestici in conseguenza della mancata osservanza di tutte le prescrizioni indicate nel presente libretto in tema di installazione, uso e manutenzione dell'apparecchio. Sono fatte salve le azioni contrattuali di garanzia nei confronti del venditore.

Modalità di assistenza

La riparazione dell'apparecchio deve essere effettuata presso un Centro Assistenza autorizzato. L'apparecchio difettoso, se in garanzia, dovrà pervenire al Centro Assistenza unitamente ad un documento fiscale che ne attesti la data di vendita o di consegna.



INTRODUCTION

Dear customer, thank you for choosing our product. We feel certain you will appreciate its quality and reliability as it was designed and manufactured with customer satisfaction in mind. These instructions for use are compliant with the European Standard EN 82079.



WARNING! Instructions and warnings for a safe use.

Before using this appliance, carefully read the instructions for use and in particular the safety notes and warnings, which must be complied with. Keep this manual together with its illustrative guide for future consultation. Should you transfer the appliance to another user, make sure to hand over this documentation as well.

NOTE: should any part of this manual be difficult to understand or any doubt arise, contact the company at the address indicated on the last page before using the product.

NOTE: persons with impaired vision may consult these instructions for use in digital format at the website www.tenactagroup.com

INDEX

Introduction	9
Safety notes	10
Symbols	12
Description of the appliance and its accessories	12
Use	12
Maintenance and cleaning.....	14
Storage	15
Disposal	15
Assistance and warranty	15
Illustrative guide	I
Technical data	I

SAFETY NOTES

EN

- After unpacking, make sure the appliance is intact, complete with all its parts as shown in the illustrative guide and with no sign of damage. If in any doubt, do not use the appliance and contact an authorised service centre.



CAUTION! Remove any communication material such as labels, tags etc. from the appliance before use.



WARNING! Risk of suffocation.
Children shall not play with the packaging. Keep the plastic bag out of reach of children.

- This appliance must be used only for the purpose for which it was designed, namely as an air styler for home use. Any other use is considered not compliant with the intended use and therefore dangerous.
- Before connecting the appliance to the mains supply, make sure that the voltage and frequency indicated on the technical data of the appliance correspond to those of the mains supply. These technical data are present on the appliance or on the power supply unit, if any (see illustrative guide).
- This appliance can work automatically at a frequency of 50 Hz or 60 Hz.
- This appliance can be used by children aged from 8 years and above and persons with reduced physical, sensory or mental capabilities or lack of experience and knowledge if they have been given supervision or instruction concerning use of the appliance in a safe way and understand the hazards involved. Children shall not play with the appliance. Cleaning and user maintenance shall not be made by children without supervision.

- **⊘ DO NOT use the appliance with wet hands, damp feet or barefoot.**
- **⊘ DO NOT pull the supply cord or the appliance itself to remove the plug from the socket.**
- **⊘ DO NOT pull or lift the appliance by the supply cord.**
- **⊘ DO NOT expose the appliance to humidity or atmospheric agents (rain, sun, etc.) or extreme temperatures.**
- **The appliance must not be left unattended while it is operated.**
- **Always disconnect the appliance from the mains supply before cleaning or performing maintenance and when the appliance is not in use.**
- **If the appliance is faulty or malfunctions, switch it off and do not tamper with it. Contact an authorised technical service centre for any repairs.**
- **If the supply cord is damaged it must be replaced by an authorised technical service centre, so as to prevent all risks.**
- **When the appliance is used in a bathroom, unplug it after use since the proximity of water presents a hazard even when the appliance is switched off.**
- **For additional protection, the installation of a residual current device (RCD) having a rated residual operating current not exceeding 30 mA (ideal 10 mA) is advisable in the electrical circuit supplying the bathroom. Ask your installer for advice.**



WARNING! DO NOT use this appliance near bathtubs, showers, basins or other vessels containing water.





- **This appliance shall not come into contact with water, other liquids, spray, steam. For any**

cleaning and maintenance operation refer to the instructions in the relevant chapter.

EN

- This appliance must only be used on human hair. **DO NOT** use the appliance on animals or on wigs and hair pieces made of synthetic material.
- For the features of the appliance, refer to the external packaging.
- Use the appliance only with the supplied accessories that are an essential part of the appliance.

SYMBOLS

	<i>Warning Caution</i>		<i>Prohibited</i>
	<i>Class II equipment</i>		<i>Note</i>
	<i>Not suitable for use in the bath or shower</i>		

DESCRIPTION OF THE APPLIANCE AND ITS ACCESSORIES

Refer to page I of the Illustrative Guide to check the contents of the package. All the figures are found on the inside pages of the cover.

1. Button to release the accessories (type N3301)
2. 0-1-2 Switch
3. Body
4. intake filter
5. Technical Data
6. Concentrator (type N3301 e type N3302)
7. Curling tong (type N3301)
8. Round heated brush 32mm
9. Round heated brush 50mm (type N3301)
10. Rectangular heated brush (type N3301)
11. Round heated brush 20mm (type N3302)
12. Round heated brush 40mm (type N3302)
13. Cold air shot button

For the appliance features, refer to the external packaging. Use the supplied accessories only.

USE



WARNING! This appliance is not to be used if it has been dropped or if there are visible signs of damage.



WARNING! DO NOT use this appliance near bathtubs, showers, basins or other vessels containing water. Never place the appliance into water.



WARNING! Risk of fire. DO NOT use flammable products on hair or on the appliance.

USEFUL TIPS

- The experience you will soon acquire in using your air styler, will help you determine how long your hair will take to achieve the desired effect.
- Every time you use the appliance, make sure the hair is clean and without any trace of hairspray, hair mousse or gel.
- Always start from the nape of the neck, proceed on the sides and finish on the forehead.
- When using the styler or while it is heating or cooling, place the appliance on a smooth and heat resistant surface.
- When creating the hairstyle, be careful not to bring the air styler close to sensitive parts of the face, ears, neck or skin.
- After use, allow the air styler to cool down completely before putting it away.

PREPARING YOUR HAIR

- Wash hair as normal and comb to remove knots.
- Dry your hair and brush from the roots to the ends.

OPERATION

This styler works with air, which means it works according to the same principle of a common hair dryer: the hot air comes out from the main body and passes through the holes of the accessories. When using the styler or while it is heating or cooling, place the appliance on a smooth and heat resistant surface.

Choose the relevant accessory according to the style you desire.

Connect the air styler to the mains.

ACCESSORIES

Concentrator (6): use this accessory immediately after washing your hair to remove excess moisture.

Curling tong (7): use this accessory to create tight curls.

- Take a thin lock of hair between your fingers; the thinner the lock, the tighter the curls.
- Act on the lever of the clamp and insert the tip of hair between the cylinder and the clamp itself.
- Release the clamp and wrap the strand around the tong.
- Switch the air styler ON.
- Wait for the lock to dry as desired before removing it from the tong by releasing the clamp.
- Finish off the style of the curl with your hands.

EN

Round brush (8-9-11-12)

Use this accessory to create soft waves and curls.

- Take a thin lock of hair between your fingers, the same width as the brush.
- Wrap the lock of hair around the brush no more than twice.
- Set the air styler at the maximum temperature.
- Wait for the lock to dry as desired before releasing it from the brush.

Rectangular brush (10)

- Use this accessory to add volume and body to hair and revitalise your hair style
- Switch the air styler on
- Use the accessory as a regular bristle brush

USE

Set the air flow and temperature to the following levels with the (2) button:

0 = OFF

1= Medium air flow and Medium temperature

2= High air flow and high temperature

Cold air shot button (13)

If the appliance has this button, use it to set the hairstyle.

- If this button is pressed and pushed forward while the appliance is on, the hot air cools down and the set style lasts longer.
- Press the button and push it backward for the appliance to return to a hot air flow at the selected level.

MAINTENANCE AND CLEANING



WARNING! Always disconnect the appliance from the socket before cleaning or performing maintenance.



WARNING! Make sure all cleaned parts are completely dry before reusing the appliance.

Cleaning the appliance and accessories

Clean the appliance and the accessories with a damp cloth, when necessary. Do not use solvents or other aggressive or abrasive detergents. Otherwise, the surface could be damaged. Check the intake opening of the appliance regularly and remove all hair and dust.



NOTE: the more dust is present in the place where the hair dryer is used, the more often the filter duct must be cleaned.

STORAGE



WARNING! Risk of fire. Wait for the appliance to cool completely before storing it.

EN



WARNING! DO NOT wrap the supply cord around the appliance.

DISPOSAL



The packaging of the appliance is made of recyclable materials. Dispose of it in accordance with the environmental protection regulations.



Pursuant to Directive 2012/19/EU on waste electrical and electronic equipment (WEEE), the crossed bin symbol on the appliance or its packaging indicates that the appliance must be disposed of separately from other waste at the end of its useful life.

The user must therefore take the appliance to an appropriate recycling centre for electrical and electronic equipment. Alternatively, instead of handling the disposal, the user can hand over the appliance to the retailer when a new, equivalent one is purchased. The user can hand over electronic products measuring less than 25 cm to retailers of electronic products having a sales area of at least 400 m² free of charge and with no obligation to buy. Appropriate separate collection for the subsequent procedure for the decommissioned appliance for recycling, which includes treatment and environmentally friendly disposal helps prevent adverse effects on the environment and health and promotes reusing and/or recycling materials that the appliance consists of.

ASSISTANCE AND WARRANTY

The appliance is guaranteed for a period of two years from the date of delivery. Evidence shall be taken as the date indicated on the receipt/invoice (provided it is legible), unless the buyer can prove that the delivery occurred later.

In the event of a defect in the product which existed prior to the date of delivery, appliance repair or replacement is guaranteed free of charge, unless one of the two solutions is disproportionate to the other. The buyer has the obligation to notify an authorised Service Centre of the non-conformity within two months from discovering the defect.

The warranty does not cover any part that may be defective due to:

- a. Transport damage or accidental drops,
- b. Incorrect installation or an inadequate electrical system,
- c. Repairs or alterations made by unauthorised personnel,
- d. Poor or incorrect maintenance and cleaning,
- e. Product and/or product parts subject to wear and/or consumables, including the reduction in battery usage time due to the use or time, if present,
- f. Failure to comply with the operating instructions and/or negligent or careless use,
- g. Twisted or bent power cord due to negligence or pulled,
- h. Accidental falling during use,
- i. Use of non-original maintenance components or accessories,
- l. Use of chemical products to clean the appliance,
- m. Use of hairspray or other sprays during use,
- n. Use of non-original maintenance components or accessories,
- o. Use of chemical products to clean the appliance,
- p. Use of hairspray or other sprays during use.

The list above is purely indicative and not exhaustive and in any case, this warranty shall not cover all circumstances that cannot be attributed to manufacturing defects of the appliance.

In addition, the warranty does not cover any case of improper use of the appliance and professional use.

All liability is disclaimed for any damage that may directly or indirectly be caused to persons, property and pets as a result of failure to comply with all the instructions provided in the "Instructions and Warnings Booklet" regarding appliance installation, use and maintenance.

This is without prejudice to any contractual warranty claims against the seller.

Methods of support

Appliance repairs must be carried out by an authorised Service Centre. If the faulty appliance is under warranty, it must be sent to the Service Centre together with a fiscal document that can confirm the date of sale or delivery.

INTRODUCCIÓN

Apreciado cliente: Gracias por haber elegido nuestro producto. Estamos seguros de que usted podrá apreciar su calidad y fiabilidad, ya que ha sido diseñado y fabricado considerando la satisfacción del cliente. Estas instrucciones de uso respetan la norma europea EN 82079.

ES



¡ADVERTENCIA! Instrucciones y advertencias para un uso seguro.

Antes de utilizar este aparato, lea atentamente las instrucciones de uso y, especialmente, las observaciones y advertencias de seguridad, que se deben respetar. Guarde este manual junto con su guía ilustrativa para consultas futuras. Si el aparato se cediera a otro usuario, asegúrese de entregarlo también junto con esta documentación.

ⓘ NOTA: Si tiene dificultades para comprender cualquier parte de este manual o le surgen dudas, póngase en contacto con la empresa a través de la dirección indicada en la última página, antes de utilizar el producto.

ⓘ NOTA: las personas con problemas de visión pueden consultar estas instrucciones en formato digital en el sitio web www.tenactagroup.com

ÍNDICE

Introducción.....	17
Advertencias de seguridad.....	18
Referencia de símbolos	20
Descripción del aparato y de los accesorios	20
Empleo.....	20
Mantenimiento y limpieza.....	22
Conservación	23
Eliminación.....	23
Asistencia y garantía	23
Guía ilustrativa	I
Datos técnicos.....	I

ADVERTENCIAS DE SEGURIDAD

- Tras el desembalaje, asegúrese de que el aparato esté intacto, de que no falte ninguna parte consultando la guía ilustrativa y de que no haya señales de daños. En caso de dudas, no utilice el aparato y póngase en contacto con un centro de asistencia autorizado.



¡ATENCIÓN! Elimine cualquier material de información, tales como sellos, etiquetas, etc. del aparato antes de su uso.



¡ADVERTENCIA! Riesgo de asfixia. Los niños no deben jugar con el embalaje. Mantenga la bolsa de plástico fuera del alcance de los niños.

- Este aparato doméstico se debe utilizar solo para el fin para el que fue proyectado, es decir, como un moldeador por aire de uso doméstico. Cualquier otro uso se considera no conforme con el uso previsto y por lo tanto peligroso.
- Antes de conectar el aparato a la red eléctrica, asegúrese de que el voltaje y la frecuencia indicados en los datos técnicos del aparato correspondan con los de la red eléctrica. Estos datos técnicos se encuentran en el aparato o en la fuente de suministro, de haberlos (consulte la guía ilustrativa).
- Este aparato puede funcionar de forma automática a una frecuencia de 50 Hz o 60 Hz.
- Este aparato puede ser utilizado por niños mayores de 8 años y por personas con capacidades físicas, sensoriales o mentales reducidas o falta de experiencia y conocimientos si están supervisados o instruidos sobre el uso del aparato de una manera segura y tomando conciencia de los peligros relacionados. Los niños no deben jugar con el aparato. La limpieza y el mantenimiento a cargo del usuario no deben ser realizados por niños sin la debida supervisión.

- **⊘ NO utilice el aparato con las manos mojadas, los pies húmedos o descalzos.**
- **⊘ NO tire del cable de alimentación o del aparato para desconectar el enchufe de la toma de corriente.**
- **⊘ NO tire o levante el aparato utilizando el cable de alimentación.**
- **⊘ NO exponga el aparato a la humedad o a los agentes atmosféricos (lluvia, sol, etc.) o a temperaturas extremas.**
- **No deje el aparato sin vigilancia mientras está en funcionamiento.**
- **Desconecte siempre el aparato de la red eléctrica antes de limpiarlo o realizar el mantenimiento y cuando el aparato no se use.**
- **Si el aparato se avería o funciona mal, apáguelo y no intervenga. Póngase en contacto con un centro de asistencia técnica autorizado para solicitar cualquier reparación.**
- **Si el cable de alimentación está dañado, deberá ser sustituido por un centro de asistencia técnica autorizado, para evitar cualquier riesgo.**
- **Cuando el aparato se utiliza en un cuarto de baño, desenchúfelo después de utilizarlo ya que la proximidad del agua representa un peligro incluso cuando el aparato está apagado.**
- **Como protección adicional, se aconseja la instalación de un dispositivo de corriente residual (RCD) con una corriente residual operativa que no exceda de 30 mA (10 mA es ideal) en el circuito eléctrico de suministro del baño. Pida consejo a su instalador.**



¡ADVERTENCIA! NO utilice este aparato cerca de bañeras, duchas, lavabos u otros receptáculos que contengan agua.





- **Este aparato no debe entrar en contacto con agua, otros líquidos, aerosoles ni vapor. Para cualquier operación de limpieza y mantenimiento, consulte las**

instrucciones en el capítulo correspondiente.

- Este aparato solo debe utilizarse con pelo humano. NO utilice el aparato en animales, en pelucas ni en extensiones de cabello de material sintético.
- Para las características del aparato, consulte el embalaje exterior.
- Utilice el aparato solo con los accesorios suministrados, que forman parte esencial del aparato.

ES

REFERENCIA DE SÍMBOLOS

	<i>Advertencia Atención</i>		<i>Prohibición genérica</i>
	<i>Aparato de clase II</i>		<i>Nota</i>
	<i>No se debe usar en la bañera ni en la ducha</i>		

DESCRIPCIÓN DEL APARATO Y DE LOS ACCESORIOS

Consulte la Guía ilustrativa pág. I para controlar el contenido del embalaje. Todas las figuras se encuentran en las páginas internas de la cubierta.

1. Botón para liberar los accesorios 32mm (type N3301)
2. Interruptor 0-1-2-3
3. Cuerpo
4. Filtro de aspiración
5. Datos técnicos
6. Concentrador (type N3301 e type N3302)
7. Plancha rizador de pelo (type N3301)
8. Cepillo térmico redondo
9. Cepillo térmico redondo 50mm (type N3301)
10. Cepillo térmico rectangular (type N3301)
11. Cepillo térmico redondo 20mm (type N3302)
12. Cepillo térmico redondo 40mm (type N3302)
13. Tecla de golpe de aire frío

Para las características del aparato consulte el empaque exterior. Utilícelo solo con los accesorios suministrados de serie.

EMPLEO



¡ADVERTENCIA! El aparato no debe utilizarse si se ha dejado caer o presenta señales visibles de daños.



¡ADVERTENCIA! NO utilice este aparato cerca de bañeras, duchas, lavabos u otros receptáculos que contengan agua. Nunca sumerja el aparato en agua.



¡ADVERTENCIA! Riesgo de incendio. NO use productos inflamables en el cabello ni en el aparato.

ES

CONSEJOS ÚTILES

- La experiencia que irá adquiriendo con el uso le permitirá establecer muy pronto los tiempos de aplicación para obtener el efecto deseado.
- Antes de utilizar el aparato, asegúrese de que el cabello esté limpio y sin restos de laca, mousse o gel.
- Para realizar el peinado, comience siempre por la nuca, continúe por los lados y termine con la frente.
- Durante el uso, el calentamiento y el enfriamiento, apoye el modelador de aire sobre superficies lisas y resistentes al calor.
- Mientras se realiza el peinado, preste atención a no acercarse excesivamente el modelador de aire a las zonas sensibles del rostro, a las orejas, al cuello y a la piel.
- Después del uso deje enfriar completamente el modelador de aire antes de guardarlo.

PREPARACIÓN DEL PELO

- Lávese el pelo como lo hace habitualmente y péinese desenredando los nudos.
- Séquese el pelo y cepíllelo de la raíz a las puntas.

FUNCIONAMIENTO

Este modelador funciona con aire; lo que significa que opera con el mismo principio de un secador de pelo normal: el aire caliente sale por el cuerpo principal a través de los agujeros de los accesorios. Tanto durante el uso como en las fases de calentamiento y enfriamiento apoye el modelador sobre superficies planas, lisas y resistentes al calor.

Elija el accesorio deseado en función del estilo de peinado que quiera. Conecte el modelador de aire a la red de alimentación.

ACCESORIOS

Concentrador (6): use este accesorio inmediatamente después de lavarse el cabello para eliminar el exceso de humedad.

Plancha rizador de pelo (7): utilice este accesorio para formar rizos apretados.

- Tome entre los dedos un mechón delgado; entre más delgado sea, más apretados quedarán los rizos.
- Presione la palanca de la pinza y ponga la punta del mechón entre el cilindro y la pinza misma.
- Suelte la pinza y enrolle el mechón alrededor de la plancha.

- Encienda el modelador de aire.
- Espere a que el mechón tome la forma deseada antes de liberarlo de la plancha soltando la pinza.
- Moldee el rizo obtenido con las manos.

Cepillo redondo (8-9-11-12)

- Utilice este accesorio para crear peinados suaves con ondas y rizos.
- Tome entre los dedos un mechón delgado del mismo ancho del cepillo.
- Tome el mechón y envuélvalo alrededor del cepillo asegurándose de darle máximo dos vueltas.
- Encienda el modelador de aire a la temperatura máxima.
- Espere a que el mechón tome la forma deseada antes de liberarlo del cepillo.

Cepillo rectangular (10)

- Utilice este accesorio para dar volumen y cuerpo al cabello y para resaltar el peinado
- Encienda el moldeador por aire
- Utilice el accesorio como si se tratase de un cepillo de cerdas normal

EMPLEO

Programe el flujo de aire y la temperatura con el botón (2) en los siguientes niveles:

0=APAGADO

1= Flujo de aire medio y temperatura media

2= flujo de aire fuerte y temperatura alta

Tecla de golpe de aire frío (13)

Si el aparato dispone de esta tecla, puede utilizarse para fijar el marcado.

- Presionando y deslizando hacia delante esta tecla con el aparato encendido, el aire caliente se enfría y fija mejor el marcado para que dure más.
- Presionando y deslizando hacia atrás la tecla, el aparato crea de nuevo un flujo de aire caliente correspondiente al nivel seleccionado.

MANTENIMIENTO Y LIMPIEZA



¡ADVERTENCIA! Desconecte siempre el aparato de la toma eléctrica antes de limpiar o realizar el mantenimiento.



¡ADVERTENCIA! Asegúrese de que todas las partes limpiadas se hayan secado completamente antes de volver a utilizar el aparato.

Limpeza del aparato y de los accesorios

Cuando sea necesario, limpie el aparato y los accesorios con un paño húmedo. No utilice disolventes u otros detergentes agresivos o abrasivos. De lo contrario, se corre el riesgo de dañar la superficie. Controle regularmente la apertura de aspiración del aparato y quite el polvo y el pelo acumulados.

ⓘ NOTA: mientras más polvo haya en el ambiente donde se utiliza el secador de pelo, mayor será la frecuencia con que debe limpiarse la tapa del filtro.

CONSERVACIÓN



¡ADVERTENCIA! Riesgo de incendio. Antes de guardar el aparato, espere hasta que se haya enfriado completamente.



¡ADVERTENCIA! NO enrolle el cable de alimentación alrededor del aparato.

ELIMINACIÓN



El embalaje del aparato se ha realizado con materiales reciclables. Elimine el embalaje respetando las normas de protección medioambiental.



De conformidad con la Directiva 2012/19/UE sobre residuos de aparatos eléctricos y electrónicos (WEEE), el símbolo del contenedor tachado presente en el aparato o en su embalaje indica que el aparato debe eliminarse separado del resto de residuos al final de su vida útil.

El usuario, por tanto, deberá entregar el aparato a un centro autorizado de reciclado de equipos eléctricos y electrónicos. Como alternativa, en lugar de encargarse de la eliminación, el usuario podrá entregarlo al distribuidor al comprar un aparato nuevo equivalente. El usuario puede entregar productos electrónicos que midan menos de 25 cm a vendedores de productos electrónicos que tenga un área de ventas mínima de 400 m² gratuitamente y sin ninguna obligación de compra. Una adecuada recogida selectiva y el siguiente envío del aparato para el reciclaje, el tratamiento y la eliminación ecológica, contribuyen a evitar posibles consecuencias negativas para el medio ambiente y la salud pública, y favorecen el reciclaje de los materiales que componen el aparato.

ASISTENCIA Y GARANTÍA

El aparato cuenta con un período de garantía de dos años a partir de la

fecha de entrega. La fecha válida será la indicada en el recibo/factura (siempre que sea legible claramente), a no ser que el comprador pruebe que la entrega fue posterior.

En caso de defecto del producto anterior a la fecha de entrega, se garantiza la reparación o la sustitución del aparato sin gastos, a no ser que una de las dos soluciones resulte desproporcionada respecto de la otra. El comprador tiene el deber de comunicar a un Centro de Asistencia el defecto de conformidad en un plazo de dos meses desde el descubrimiento de dicho defecto.

La garantía no cubre todas las partes que resulten defectuosas por:

- a. Daños por transporte o por caídas accidentales,
- b. Instalación errónea o instalación eléctrica inadecuada,
- c. Reparaciones o cambios realizados por personal no autorizado,
- d. Ausencia o incorrecto mantenimiento y limpieza,
- e. Producto y/o partes del producto sujetas a desgaste y/o fungibles, incluida la reducción del tiempo de uso de las pilas debida al uso o al tiempo, si están presentes,
- f. Incumplimiento de las instrucciones para el funcionamiento del aparato, negligencia o desidia durante el uso,
- g. Cable de alimentación retorcido o doblado por descuido o estirado,
- h. Caída accidental durante el uso,
- i. Uso de accesorios o componentes de mantenimiento no originales,
- l. Uso de productos químicos para la limpieza del aparato,
- m. Uso de lacas u otro spray durante el uso,
- n. Uso de accesorios o componentes de mantenimiento no originales,
- o. Uso de productos químicos para la limpieza del aparato,
- p. Uso de lacas u otro spray durante el uso.

La lista anterior es solo a modo de ejemplo y no es exhaustiva, ya que esta garantía no cubre todas aquellas circunstancias que no dependan de defectos de fabricación del aparato.

Además, la garantía queda excluida en todos los casos de uso inadecuado del aparato y en caso de uso profesional.

La empresa no asume ninguna responsabilidad por posibles daños que puedan afectar directa o indirectamente a personas, objetos o animales domésticos como consecuencia del incumplimiento de todas las indicaciones del "Manual de instrucciones y advertencias" en materia de instalación, uso y mantenimiento del aparato.

Se excluyen las acciones contractuales de garantía en relación con el vendedor.

Modo de asistencia

La reparación del aparato debe realizarse en un Centro de Asistencia autorizado. El aparato defectuoso en garantía deberá enviarse al Centro de Asistencia junto con un documento fiscal en el que figure la fecha de venta o entrega.

INTRODUÇÃO

Prezado cliente, agradecemos pela compra de nosso produto. Temos a certeza de que irá apreciar a sua qualidade e fiabilidade, pois o aparelho foi concebido e fabricado visando a satisfação do cliente. Estas instruções para o uso estão em conformidade com norma europeia EN 82079.



ADVERTÊNCIA! Instruções e avisos para o emprego seguro do aparelho.

PT

Antes de utilizar este aparelho, leia atentamente as instruções para o uso, principalmente as notas sobre a segurança e as advertências que devem ser respeitadas. Conserve este manual com o respetivo guia ilustrado para que possa ser consultado futuramente. No caso de ceder o aparelho a terceiros, entregar também toda a documentação.

ⓘ NOTA: Se ao ler este manual algumas partes resultarem difíceis de entender, ou no caso de dúvidas antes de utilizar o produto, contacte a empresa junto à morada indicada na última página.

ⓘ NOTA: As pessoas com deficiência visual podem consultar estas instruções para uso em formato digital no sítio da Internet www.tenactagroup.com

ÍNDICE

Introdução	25
Avisos sobre a segurança	26
Legenda dos símbolos	28
Descrição do aparelho e dos acessórios.....	28
Emprego	28
Manutenção e limpeza	30
Conservação	31
Eliminação.....	31
Assistência e garantia	31
Guia ilustrado	I
Dados técnicos	I

AVISOS SOBRE A SEGURANÇA

- Após remover o aparelho de sua embalagem, certifique-se de que esteja intacto e completo, fornecido com as partes ilustradas no guia, e que não hajam sinais de danos. Em caso de dúvida, não utilize o aparelho e contacte um Centro de Assistência Autorizado.

PT



CUIDADO! Remova do aparelho todos os materiais com função de comunicação como, por exemplo, rótulos, etiquetas etc. antes do uso.



ADVERTÊNCIA! Risco de sufocamento. As crianças não devem brincar com a embalagem. Mantenha o saco plástico fora do alcance de crianças.

- Este aparelho deve ser utilizado apenas para a finalidade para a qual foi concebido, ou seja, como modelador a ar para uso doméstico. Qualquer outro tipo de uso é considerado não conforme e, portanto, perigoso.
- Antes de ligar o aparelho à rede elétrica, certifique-se de que os parâmetros de tensão e frequência indicados nos dados técnicos do aparelho correspondam aos valores do fornecimento de energia elétrica. Estes dados técnicos estão indicados no aparelho ou na unidade de suprimento de energia, se houver (refira-se ao guias ilustrado).
- Este aparelho pode funcionar automaticamente com frequência de 50 Hz ou 60 Hz.
- Este aparelho pode ser utilizado por crianças a partir dos 8 anos e por pessoas com capacidades físicas, mentais e sensoriais reduzidas ou sem experiência e conhecimento sobre o uso do produto se forem supervisionados ou instruídos sobre o uso do aparelho de forma segura e se compreenderem os perigos inerentes ao uso do mesmo. As crianças não devem brincar com o aparelho. As operações de

limpeza e manutenção de usuário não devem ser feitas por crianças sem supervisão.

- **⊘ NÃO** utilize o aparelho com as mãos e pés molhados ou descalço.
- **⊘ NÃO** puxe o cabo de alimentação ou o próprio aparelho para retirar a ficha da tomada.
- **⊘ NÃO** puxe ou levante o aparelho pelo cabo de alimentação.
- **⊘ NÃO EXPONHA** o aparelho à humidade, agentes atmosféricos (chuva, sol, etc.) ou temperaturas extremas.
- O aparelho não deve ser deixado sem vigilância se estiver ligado.
- Desligue o aparelho da rede elétrica antes de limpar ou efetuar a manutenção e quando o aparelho não estiver em uso.
- Em caso de defeito ou mau funcionamento do aparelho, desligue-o e não tente repará-lo. Contacte um centro de assistência técnica autorizada para efetuar as devidas reparações.
- Se o cabo de alimentação estiver danificado, deverá ser substituído por um centro de assistência técnica autorizado de modo a prevenir todos os riscos.
- Quando o aparelho for utilizado em uma casa de banho, desligue-o após o uso pois a proximidade da água representa um perigo mesmo quando o aparelho estiver desligado.
- Para proteção adicional, é aconselhável instalar um dispositivo de corrente residual (RCD) com taxa de corrente residual não superior a 30 mA (10 mA, como valor ideal) no circuito elétrico da casa de banho. Solicite informações ao seu instalador.



ADVERTÊNCIA! NÃO utilize este aparelho nas proximidades de banheiras, duches, pias ou outros recipientes que contenham água.





- Evite que este aparelho entre em contacto com água, outros líquidos, spray ou vapor. Para todas

as operações de limpeza e manutenção, refira-se às instruções no respetivo capítulo.

- O aparelho só deve ser utilizado para cabelos humanos. **NÃO** utilize o aparelho em animais, perucas ou cabelos sintéticos postiços.
- Para as características do aparelho, refira-se à embalagem externa.
- Utilize o aparelho apenas com os acessórios fornecidos, que são partes essenciais do mesmo.

PT

LEGENDA DE SÍMBOLOS

	<i>Advertência Cuidado</i>		<i>Proibição genérica</i>
	<i>Aparelho de classe II</i>		<i>Nota</i>
	<i>Não adequado para o uso em banheira ou no duche</i>		

DESCRIÇÃO DO APARELHO E DOS ACESSÓRIOS

Consultar o Guia ilustrado pág. 1 para controlar o conteúdo da embalagem. Todas as figuras encontram-se nas páginas internas da capa.

- | | |
|-------------------------------------------|-----------------------------------------------|
| 1. Botão para liberar os acessórios | 32mm (type N3301) |
| 2. Interruptor 0-1-2-3 | 9. Escova elétrica redonda 50mm (type N3301) |
| 3. Corpo | 10. Escova elétrica retangular (type N3301) |
| 4. Filtro de aspiração | 11. Escova elétrica redonda 20mm (type N3302) |
| 5. Dados Técnicos | 12. Escova elétrica redonda 40mm (type N3302) |
| 6. Concentrator (type N3301 e type N3302) | 13. Tecla Jato de ar frio |
| 7. Modelador de cabelos (type N3301) | |
| 8. Escova elétrica redonda | |

Para as características do aparelho, referir-se à embalagem externa. Utilizar somente com os acessórios fornecidos.

EMPREGO



ADVERTÊNCIA! Este aparelho não deve ser utilizado em caso de quedas ou se houver sinais visíveis de danos.



ADVERTÊNCIA! NÃO utilize este aparelho nas proximidades de banheiras, duchas, pias ou outros recipientes que contenham água. Nunca coloque o aparelho em água.



ADVERTÊNCIA! Risco de incêndio. NÃO USAR produtos inflamáveis no cabelo ou no aparelho.

PT

CONSELHOS ÚTEIS

- A experiência que logo será adquirida com a utilização do seu modelador a ar será útil para estabelecer quanto tempo o seu tipo de cabelo deve ser penteado para obter o efeito desejado.
- Cada vez que utilizar o seu aparelho, tenha certeza de que os cabelos estão limpos e sem qualquer resquício de laca, mousse ou gel.
- Ao efetuar o penteado, iniciar a partir da nuca, continuar nos lados e finalizar com a parte da frente.
- Durante o uso, aquecimento e arrefecimento do modelador de cabelos, apoiá-lo em superfícies lisas e resistentes ao calor.
- Enquanto estiver a realizar o penteado, prestar atenção para não aproximar excessivamente o modelador a ar das áreas sensíveis do rosto, das orelhas, do pescoço e da pele.
- Após o uso, deixar o modelador a ar arrefecer completamente antes de acondicioná-lo.

PREPARAÇÃO DOS CABELOS

- Lavar e pentear normalmente os cabelos, desfazendo os nós.
- Secar e escovar os cabelos, das raízes às pontas.

FUNCIONAMENTO

Este modelador é a ar e, por isso, funciona com o mesmo princípio de um secador de cabelos comum: o ar quente sai pelo corpo principal e passa através dos orifícios dos acessórios. Tanto durante o uso quanto nas fases de aquecimento e arrefecimento, apoiar o modelador em superfícies planas, lisas e resistentes ao calor.

Escolha o acessório desejado em função da modelagem que desejar realizar. Ligar o modelador a ar na rede elétrica.

ACESSÓRIOS

Concentrador (6): utilizar este acessório logo após ter lavado os cabelos para eliminar a humidade excessiva.

Modelador de cabelos (7): utilizar este acessório para criar caracóis estreitos.

- Segurar entre os dedos uma madeixa fina de cabelos: quanto mais finas as madeixas, mais fechados serão os encaracolados.
- Acionar a alavanca da pinça e inserir a ponta da madeixa entre o cilindro e a pinça.
- Libertar a pinça e enrolar a madeixa ao redor do modelador.

- Ligar o modelador a ar.
- Aguardar até a madeixa adquirir a forma desejada antes de libertá-la do modelador, soltando a pinça.
- Acompanhar com as mãos o encaracolado obtido.

Escova redonda (8-9-11-12)

Utilizar este acessório para criar penteados suaves com ondas e encaracolados.

- Segurar entre os dedos uma madeixa fina, da mesma largura que a escova.
- PT • Segurar a madeixa e enrolá-la ao redor da escova, prestando atenção para não enrolar mais de duas vezes a madeixa ao redor da própria escova.
- Ligar o modelador a ar na temperatura máxima.
- Aguardar até a madeixa adquirir a forma desejada antes de libertá-la da escova.

Escova retangular (10)

- Utilize este acessório para dar volume e consistência aos cabelos e para renovar o penteado.
- Ligue o modelador a ar.
- Utilize o acessório como uma escova de cerdas normal.

EMPREGO

Definir o fluxo de ar e a temperatura com a tecla (2) nos seguintes níveis:

0= DESLIGADO

1= Fluxo de ar médio e Temperatura média

2= fluxode ar forte e temperatura alta

Tecla Jato de ar frio (13)

Se o aparelho for equipado com esta tecla, utilize-a para fixar o penteado.

- Pressione e empurre esta tecla para frente com o aparelho ligado para que o ar quente arrefeça e o penteado torne-se mais duradouro.
- Pressionando e empurrando a tecla para trás, o aparelho produz novamente um fluxo de ar quente, que corresponde ao nível selecionado.

MANUTENÇÃO E LIMPEZA



ADVERTÊNCIA! Retirar sempre a ficha da tomada elétrica antes de efetuar a limpeza ou a manutenção.



ADVERTÊNCIA! Certifique-se de que todas as peças limpas estejam completamente secas antes de utilizar o aparelho.

Limpeza do aparelho e dos acessórios

Limpar o aparelho e os acessórios com um pano húmido, se necessário. Não utilizar solventes ou outros tipos de detergentes agressivos ou abrasivos. Caso contrário, a superfície pode ser danificada. Controle regularmente a abertura de aspiração do aparelho e remova o pó e os cabelos acumulados.

ⓘ NOTA: quanto mais pó houver no ambiente em que se utiliza o secador de cabelos, maior deverá ser a frequência de limpeza da tampa do filtro.

PT

CONSERVAÇÃO



ADVERTÊNCIA! Risco de incêndio. Aguarde até que o aparelho esfrie completamente antes de guardá-lo.



ADVERTÊNCIA! Não enrole o cabo de alimentação ao redor do aparelho.

ELIMINAÇÃO



A embalagem do aparelho é feita com materiais recicláveis. Elimine-a em conformidade com as normas de proteção ambiental.



Nos termos da Diretiva 2012/19 /UE relativa aos equipamentos elétricos e eletrónicos (WEEE), o símbolo do bidão cruzado no aparelho ou em sua embalagem indica que o produto deve ser eliminado separadamente dos outros resíduos no final de sua vida útil.

Portanto, o usuário deve levar o aparelho a um centro de reciclagem adequado para equipamentos elétricos e eletrónicos. Como alternativa, ao invés de eliminá-lo, o aparelho pode ser entregue ao revendedor no momento da compra de um produto equivalente. O utilizador pode entregar os produtos eletrónicos com menos de 25 cm, gratuitamente e sem obrigação de compra, a revendedores com área de vendas de, pelo menos, 400 m². A adequada recolha diferenciada para o sucessivo procedimento de desmantelamento do aparelho para reciclagem, que inclui tratamento e eliminação ecológica, contribui a evitar efeitos adversos ao ambiente e à saúde e promove a reciclagem e reutilização de materiais com os quais o aparelho é composto.

ASSISTÊNCIA E GARANTIA

O aparelho é garantido por um período de dois anos a partir da data de entrega. Será considerada a data da nota fiscal/fatura (se estiver

claramente legível) exceto no caso em que o cliente comprovar que a entrega foi feita posteriormente. Em caso de defeito do produto preexistente à data de entrega, é garantida a reparação ou a substituição gratuita do aparelho, exceto quando uma dessas soluções for considerada inadequada. O comprador tem a obrigação de comunicar ao Centro de Assistência autorizado o defeito de conformidade no prazo de dois meses a partir da identificação do defeito.

A garantia não oferece cobertura a nenhuma das partes que apresentarem defeitos causados por:

- a. Danos causados durante o transporte ou por quedas acidentais,
- b. Instalação incorreta ou inadequações no sistema elétrico,
- c. Reparções ou modificações efetuadas por pessoal não autorizado,
- d. Manutenção ou limpeza escassa ou não efetuada corretamente,
- e. Produto e ou partes de produto sujeitos ao desgaste e/ou consumíveis, incluindo a redução do tempo de uso das baterias devido à utilização, se houver,
- f. Inobservância das instruções para o funcionamento do aparelho, negligência ou omissões durante o uso,
- g. Cabo de alimentação torcido ou dobrado por negligência ou puxado,
- h. Queda acidental durante o uso,
- i. Utilização de acessórios ou componentes de manutenção não originais,
- l. Utilização de produtos químicos para a limpeza do aparelho,
- m. Utilização de lacas ou outros tipos de sprays durante o uso,
- n. Utilização de acessórios ou componentes de manutenção não originais,
- o. Utilização de produtos químicos para a limpeza do aparelho,
- p. Utilização de lacas ou outros tipos de sprays durante o uso.

A lista acima indicada é meramente exemplificativa e não exaustiva e a garantia não terá validade em todos os casos em que não houver comprovação do defeito de fabricação do aparelho. Além disso, a garantia não é aplicável em todos os casos de uso impróprio do aparelho e em caso de uso profissional. Exime-se de qualquer responsabilidade por eventuais danos diretos ou indiretos causados a pessoas, objetos e animais domésticos decorrentes do não cumprimento de todas as prescrições indicadas no respetivo “Manual de Instruções e avisos” no que se refere à instalação, ao uso e à manutenção do aparelho. Isso sem prejudicar as ações contratuais de garantia relativas ao vendedor.

Modalidade de assistência

A reparação do aparelho deve ser efetuada em um Centro de Assistência autorizado. O aparelho defeituoso, se estiver no prazo de garantia, deverá ser entregue ao Centro de Assistência juntamente com um documento fiscal que comprove a data da compra.

ΕΙΣΑΓΩΓΗ

Αγαπητέ πελάτη, σας ευχαριστούμε που επιλέξατε το προϊόν μας. Είμαστε βέβαιοι ότι θα εκτιμήσετε την ποιότητα και αξιοπιστία του εφόσον σχεδιάστηκε και κατασκευάστηκε για την ικανοποίηση του πελάτη. Αυτές οι οδηγίες χρήσης συμμορφώνονται με το ευρωπαϊκό πρότυπο EN 82079.



ΠΡΟΕΙΔΟΠΟΙΗΣΗ! Οδηγίες και προειδοποιήσεις για ασφαλή χρήση.

Πριν χρησιμοποιήσετε αυτή τη συσκευή, διαβάστε προσεκτικά τις οδηγίες χρήσης και συγκεκριμένα τις υποδείξεις ασφαλείας και προειδοποιήσεις που θα πρέπει να εφαρμόζονται. Κρατήστε το εγχειρίδιο αυτό μαζί με τον εικονογραφημένο οδηγό για μελλοντική χρήση. Αν πρέπει να μεταβιβάσετε τη συσκευή σε άλλο χρήστη, βεβαιωθείτε ότι υπάρχει επίσης και η παρούσα τεκμηρίωση.

EL

❗ ΣΗΜΕΙΩΣΗ: αν είναι δύσκολη η κατανόηση κάποιου μέρους του εγχειριδίου αυτού ή υπάρχουν αμφιβολίες, επικοινωνήστε με την εταιρεία στη διεύθυνση που υποδεικνύεται στην τελευταία σελίδα πριν χρησιμοποιήσετε το προϊόν.

❗ ΣΗΜΕΙΩΣΗ: άτομα με μειωμένη όραση μπορούν να συμβουλευτούν τις παρούσες οδηγίες χρήσης στην ψηφιακή μορφή στην ιστοσελίδα www.tenactagroup.com

ΠΕΡΙΕΧΟΜΕΝΑ

Εισαγωγή	33
Προειδοποιήσεις για την ασφαλεία	34
Λεζαντα συμβολων.....	36
Περιγραφή της συσκευής και των εξαρτημάτων.....	36
Χρήση.....	36
Καθαρισμός και συντήρηση	38
Αποθήκευση	39
Διαθεση	39
Τεχνική υποστήριξη και εγγύηση.....	39
Επεξηγηματικός οδηγός.....	I
Τεχνικά στοιχεία	I

ΕΠΙΣΗΜΑΝΣΕΙΣ ΑΣΦΑΛΕΙΑΣ

- Μετά την αποσυσκευασία, βεβαιωθείτε ότι η συσκευή είναι ακέραιη, πλήρης με όλα τα εξαρτήματά της όπως φαίνεται στον επεξηγηματικό οδηγό και χωρίς σημάδια ζημιάς. Αν έχετε κάποιες αμφιβολίες, μην χρησιμοποιείτε τη συσκευή και επικοινωνήστε με ένα εξουσιοδοτημένο κέντρο τεχνικής βοήθειας.



ΠΡΟΣΟΧΗ! Αφαιρέστε όλα τα υλικά επικοινωνίας όπως ετικέτες, σημάνσεις κλπ. από τη συσκευή πριν τη χρησιμοποιήσετε.



ΠΡΟΕΙΔΟΠΟΙΗΣΗ! Κίνδυνος ασφυξίας. Τα παιδιά δεν θα πρέπει να παίζουν με τη συσκευασία. Κρατήστε την πλαστική σακούλα μακριά από τα παιδιά.

- Η παρούσα συσκευή πρέπει να χρησιμοποιείται μόνο για το σκοπό που σχεδιάστηκε, δηλαδή ως styler αέρα οικιακής χρήσης. Οποιαδήποτε άλλη χρήση που δεν θεωρείται σύμφωνη με την προβλεπόμενη χρήση είναι επομένως επικίνδυνη.
- Πριν συνδέσετε τη συσκευή με το ηλεκτρικό δίκτυο, βεβαιωθείτε ότι η τάση και συχνότητα που υποδεικνύονται στα τεχνικά στοιχεία της συσκευής αντιστοιχούν σε εκείνα του ηλεκτρικού δικτύου. Αυτά τα τεχνικά στοιχεία υπάρχουν στη συσκευή ή στη μονάδα ηλεκτρικής τροφοδοσίας, αν υπάρχει (δείτε τον επεξηγηματικό οδηγό).
- Η συσκευή αυτή μπορεί να λειτουργεί αυτόματα σε συχνότητα 50 Hz ή 60 Hz.
- Η συσκευή αυτή μπορεί να χρησιμοποιηθεί από παιδιά ηλικίας 8 ετών και άνω και από άτομα με μειωμένες σωματικές, αισθητηριακές ή πνευματικές ικανότητες ή έλλειψη εμπειρίας και γνώσης αν επιβλέπονται ή καθοδηγούνται σχετικά με την ασφαλή χρήση της συσκευής και κατανοούν τους κινδύνους που ενυπάρχουν. Τα παιδιά δεν πρέπει να παίζουν με τη συσκευή. Ο καθαρισμός και η συντήρηση δεν πρέπει να γίνεται από παιδιά χωρίς επίβλεψη.

- **⊗ ΜΗ χρησιμοποιείτε τη συσκευή με βρεγμένα χέρια, υγρά ή γυμνά πόδια.**
- **⊗ ΜΗΝ τραβάτε το ηλεκτρικό καλώδιο ή τη συσκευή για να τη βγάλετε την πρίζα.**
- **⊗ ΜΗΝ τραβάτε ή ανασηκώνετε τη συσκευή από το ηλεκτρικό καλώδιο.**
- **⊗ ΜΗΝ εκθέτετε τη συσκευή σε υγρασία, ατμοσφαιρικούς παράγοντες (βροχή, ήλιο, κλπ.) ή σε ακραίες θερμοκρασίες.**
- **Η εν λόγω συσκευή δεν πρέπει να μένει αφύλακτη ενώ είναι σε λειτουργία.**
- **Αποσυνδέετε πάντα τη συσκευή από το ηλεκτρικό ρεύμα πριν τον καθαρισμό ή τη συντήρηση και αν δεν τη χρησιμοποιείτε.**
- **Αν η συσκευή έχει υποστεί ζημιά ή δυσλειτουργεί, απενεργοποιήστε τη και μην την παραβιάζετε. Επικοινωνήστε με ένα εξουσιοδοτημένο κέντρο τεχνικής υποστήριξης για τις οποιεσδήποτε επισκευές.**
- **Αν έχει καταστραφεί το ηλεκτρικό καλώδιο πρέπει να αντικαθίσταται από ένα εξουσιοδοτημένο κέντρο τεχνικής υποστήριξης, ούτως ώστε να εξαλείφεται κάθε κίνδυνος.**
- **Όταν χρησιμοποιείτε τη συσκευή στο μπάνιο, αποσυνδέστε τη μετά τη χρήση εφόσον η εγγύτητα του νερού παρουσιάζει κίνδυνο ακόμα και αν είναι αποσυνδεδεμένη η συσκευή.**
- **Για επιπλέον προστασία, συνίσταται στο ηλεκτρικό κύκλωμα του μπάνιου, η εγκατάσταση μιας συσκευής παραμένοντος ρεύματος (RCD) με ονομαστική τιμή παραμένοντος ρεύματος λειτουργίας που δεν υπερβαίνει τα 30 mA (ιδανικό 10 mA). Ρωτήστε τον εγκαταστάτη σας για περισσότερες πληροφορίες.**



ΠΡΟΕΙΔΟΠΟΙΗΣΗ! ΜΗ χρησιμοποιείτε τη συσκευή κοντά σε μπανιέρες, ντους, λεκάνες ή άλλα δοχεία με νερό.





- **Η συσκευή δεν θα πρέπει να έρχεται σε επαφή με**

νερό, άλλα υγρά, σπρέι, ατμό. Για κάθε εργασία καθαρισμού και συντήρησης ανατρέξτε στις οδηγίες του σχετικού κεφαλαίου.

- Η συσκευή πρέπει να χρησιμοποιείτε μόνο σε μαλλιά ανθρώπων. ΜΗ χρησιμοποιείτε τη συσκευή σε ζώα ή σε περούκες και εξαρτήματα μαλλιών από συνθετικό υλικό.
- Για τα χαρακτηριστικά της συσκευής, ανατρέξτε στην εξωτερική συσκευασία.
- Χρησιμοποιήστε τη συσκευή μόνο με τα εξαρτήματα που παρέχονται τα οποία αποτελούν ένα ουσιαστικό μέρος της συσκευής.

EL

ΛΕΞΑΝΤΑ ΣΥΜΒΟΛΩΝ

	Προειδοποίηση Προσοχή		Γενική απαγόρευση
	Συσκευή κατηγορίας II		Σημείωση
	Δεν ενδείκνυται για χρήση στο μπάνιο ή στο ντους		

ΠΕΡΙΓΡΑΦΗ ΤΗΣ ΣΥΣΚΕΥΗΣ ΚΑΙ ΤΩΝ ΕΞΑΡΤΗΜΑΤΩΝ

Δείτε τον επεξηγηματικό οδηγό παράγρ. I για να ελέγξετε το περιεχόμενο της συσκευασίας. Όλες οι εικόνες βρίσκονται στις εσωτερικές σελίδες του εξώφυλλου.

1. Κουμπί για την απελευθέρωση των αξεσουάρ 32mm (type N3301)
2. Διακόπτης 0-1-2-3
3. Σώμα
4. φίλτρο αναρρόφησης
5. Τεχνικά στοιχεία
6. Συγκεντρωτής (type N3301 e type N3302)
7. Σίδηρο για το κατσάρωμα των μαλλιών (type N3301)
8. Στρογγυλή θερμαινόμενη βούρτσα
9. Στρογγυλή θερμαινόμενη βούρτσα 50mm (type N3301)
10. Ορθογώνια θερμαινόμενη βούρτσα (type N3301)
11. Στρογγυλή θερμαινόμενη βούρτσα 20mm (type N3302)
12. Στρογγυλή θερμαινόμενη βούρτσα 40mm (type N3302)
13. Πλήκτρο ριπής κρούς αέρα

Για τα χαρακτηριστικά της συσκευής, ανατρέξτε στην εξωτερική συσκευασία. Χρησιμοποιείτε το αποκλειστικά με τα αξεσουάρ που υπάρχουν.

ΧΡΗΣΗ



ΠΡΟΕΙΔΟΠΟΙΗΣΗ! Η συσκευή δεν πρέπει να χρησιμοποιείται αν έχει υποστεί πτώση, αν υπάρχουν ορατά σημάδια ζημιάς.



ΠΡΟΕΙΔΟΠΟΙΗΣΗ! ΜΗ χρησιμοποιείτε τη συσκευή κοντά σε μπανιέρες, ντους, λεκάνες ή άλλα δοχεία με νερό. Μην τοποθετείτε ποτέ τη συσκευή στο νερό.



ΠΡΟΕΙΔΟΠΟΙΗΣΗ! Κίνδυνος πυρκαγιάς. ΜΗΝ χρησιμοποιείτε εύφλεκτα προϊόντα για τα μαλλιά ή τη συσκευή.

ΧΡΗΣΙΜΕΣ ΣΥΜΒΟΥΛΕΣ

- Η εμπειρία που σύντομα θα αποκτήσετε με τη χρήση του διαμορφωτή σας με αέρα θα σας είναι χρήσιμη για να καθορίσετε το χρόνο του μιζανπλί που ταιριάζει στον τύπο των μαλλιών σας για να έχετε το αποτέλεσμα που επιθυμείτε.
- Κάθε φορά που χρησιμοποιείτε τη συσκευή σας βεβαιωθείτε ότι τα μαλλιά σας είναι καθαρά και ελεύθερα από οποιοδήποτε ίχνος λακ, αφρού ή τζελ.
- Κατά την εκτέλεση της κόμμωσης αρχίστε πάντα από το λαιμό, συνεχίστε στις πλευρές και τελειώστε με το μέτωπο.
- Κατά τη χρήση, θέρμανση και ψύξη, τοποθετήστε το διαμορφωτή με αέρα σε λείες και ανθεκτικές στη θερμότητα επιφάνειες.
- Κατά την εκτέλεση της κόμμωσης προσέξτε ούτως ώστε να μην φέρνετε πάρα πολύ κοντά το διαμορφωτή με αέρα στις ευαίσθητες περιοχές του προσώπου, των αυτιών, του λαιμού και του τριχωτού της κεφαλής.
- Μετά τη χρήση αφήστε να κρυώσει πλήρως ο διαμορφωτής σας με αέρα πριν τον αποθηκεύσετε.

ΠΡΟΕΤΟΙΜΑΣΙΑ ΤΩΝ ΜΑΛΛΙΩΝ

- Πλύνετε όπως συνηθίζετε τα μαλλιά και χτενίστε τα ξεμπλέκοντας τους κόμπους.
- Στεγνώστε τα μαλλιά και χτενίστε τα από τις ρίζες προς τις άκρες.

ΛΕΙΤΟΥΡΓΙΑ

Αυτός ο διαμορφωτής είναι με αέρα, πράγμα που σημαίνει ότι λειτουργεί ακριβώς όπως ένα κοινό σεσουάρ μαλλιών. Ο ζεστός αέρας βγαίνει από το κύριο σώμα και περνάει μέσα από τις οπές των αξεσουάρ. Τόσο κατά τη χρήση όσο και στις φάσεις θέρμανσης και ψύξης τοποθετείτε το διαμορφωτή σας σε επίπεδες, λείες και ανθεκτικές στη θερμότητα επιφάνειες.

Επιλέξτε το αξεσουάρ που επιθυμείτε με βάση το χτένισμα που θέλετε να πραγματοποιήσετε. Συνδέστε το διαμορφωτή στον αέρα του δικτύου τροφοδοσίας.

ΑΞΕΣΟΥΑΡ

Συγκεντρωτής (6): χρησιμοποιήστε αυτό το αξεσουάρ αμέσως μετά το λούσιμο των μαλλιών για να αφαιρέσετε την υπερβολική υγρασία.

Σίδερο για το κατσάρωμα των μαλλιών (7): Χρησιμοποιήστε αυτό το αξεσουάρ για να δημιουργήσετε σφιχτές μπούκλες.

- Βάλτε ανάμεσα στα δάχτυλα μια λεπτή τούφα μαλλιών. Όσο πιο λεπτές είναι οι τούφες τόσο πιο πυκνές θα είναι οι μπούκλες.
- Ενεργήστε στο μοχλό της λαβίδας και βάλτε την άκρη της τούφας ανάμεσα στον κύλινδρο και την ίδια τη λαβίδα.

- Απελευθερώστε τη λαβίδα και τυλίξτε την τούφα γύρω από το σίδερο.
- Ενεργοποιήστε το διαμορφωτή με αέρα.
- Περιμένετε μέχρι η τούφα να αποκτήσει το μιζανπλί που θέλετε πριν τη βγάλετε από το σίδερο ελευθερώνοντας τη λαβίδα.
- Ακολουθήστε τη μπούκλα κρατώντας την με τα χέρια.

Στρογγυλή βούρτσα (8-9-11-12)

Χρησιμοποιήστε το αξεσουάρ αυτό για να δημιουργήσετε ανάλαφρες κυματιστές κομμώσεις και μπούκλες.

- Βάλτε ανάμεσα στα δάχτυλα μια λεπτή τούφα μαλλιών του ίδιου πλάτους της βούρτσας.
- Πάρτε την τούφα και τυλίξτε την γύρω από τη βούρτσα προσέχοντας να μην την τυλίξετε πάνω από δύο φορές γύρω από την ίδια τη βούρτσα.
- Ενεργοποιήστε το διαμορφωτή με αέρα στη μέγιστη θερμοκρασία.
- Περιμένετε μέχρι η τούφα να πάρει το μιζανπλί που θέλετε πριν να την απελευθερώσετε από τη βούρτσα.

Ορθογώνια βούρτσα (10)

- Χρησιμοποιήστε το αξεσουάρ αυτό για να χαρίσετε όγκο και σώμα στα μαλλιά και να αναζωογονήσετε την κόμμωση
- Ενεργοποιήστε το διαμορφωτή με αέρα
- Χρησιμοποιήστε το αξεσουάρ όπως μια κανονική βούρτσα με χοντρή τρίχα.

ΧΡΗΣΗ

Ρυθμίστε τη ροή του αέρα και τη θερμοκρασία με το πλήκτρο (2) στα ακόλουθα επίπεδα:

0=ΑΠΕΝΕΡΓΟΠΟΙΗΜΕΝΟ

1= Μέση ροή αέρα και μέση θερμοκρασία

2= δυνατή ροή αέρα και υψηλή θερμοκρασία

Πλήκτρο ριπής κρούς αέρα (13)

Αν η συσκευή είναι εξοπλισμένη με το πλήκτρο αυτό, μπορείτε να το χρησιμοποιήσετε για τον καθορισμό του χτενίσματος.

- Πατώντας και ωθώντας το πλήκτρο αυτό προς τα εμπρός με αναμμένη τη συσκευή, ο θερμός αέρα κρυνώνει και προσδίδει ένα καλύτερο κράτημα στο χτένισμα.
- Πατώντας και ωθώντας το πλήκτρο προς τα πίσω, η συσκευή δημιουργεί και πάλι μια ροή θερμού αέρα αντίστοιχη με το επίπεδο που έχετε επιλέξει.

ΚΑΘΑΡΙΣΜΟΣ ΚΑΙ ΣΥΝΤΗΡΗΣΗ



ΠΡΟΕΙΔΟΠΟΙΗΣΗ! Αποσυνδέετε πάντα τη συσκευή από την πρίζα πριν τον καθαρισμό ή τη συντήρηση.



ΠΡΟΕΙΔΟΠΟΙΗΣΗ! Βεβαιωθείτε ότι όλα τα μέρη που έχουν καθαριστεί είναι εντελώς στεγνά πριν χρησιμοποιήσετε τη συσκευή.

Καθαρισμός της συσκευής και των αξεσουάρ

Καθαρίστε τη συσκευή και τα αξεσουάρ αν είναι απαραίτητο με ένα υγρό πανί. Μην χρησιμοποιείτε διαλύτες ή άλλα σκληρά ή διαβρωτικά καθαριστικά. Σε αντίθετη περίπτωση, μπορεί να κάνετε ζημιά στην επιφάνεια. Ελέγχετε τακτικά το στόμιο αναρρόφησης της συσκευής και αφαιρείτε τη σκόνη και τα μαλλιά που έχουν συσσωρευτεί.

❗ ΣΗΜΕΙΩΣΗ; όσο περισσότερη σκόνη υπάρχει στο περιβάλλον όπου χρησιμοποιείται το σεσουάρ μαλλιών τόσο πιο συχνά θα πρέπει να καθαρίζεται το κάλυμμα του φίλτρου.

ΑΠΟΘΗΚΕΥΣΗ

EL



ΠΡΟΕΙΔΟΠΟΙΗΣΗ! Κίνδυνος πυρκαγιάς.
Περιμένετε μέχρι να κρυώσει η συσκευή πριν την αποθηκεύσετε.



ΠΡΟΕΙΔΟΠΟΙΗΣΗ! ΜΗΝ τυλίγετε το καλώδιο τροφοδοσίας γύρω από τη συσκευή.

ΑΠΟΡΡΙΨΗ



Η συσκευασία της συσκευής αποτελείται από ανακυκλώσιμα υλικά. Απορρίψτε τη συσκευασία σύμφωνα με τα πρότυπα για την προστασία του περιβάλλοντος.



Σύμφωνα με την οδηγία 2012/19/ΕΕ σχετικά με τα απόβλητα ηλεκτρικού και ηλεκτρονικού εξοπλισμού (ΑΗΗΕ), το σύμβολο του διαγραμμένου κάδου πάνω στη συσκευή ή τη συσκευασία της δείχνει ότι το προϊόν πρέπει να απορρίπτεται χωριστά από τα άλλα απόβλητα στο τέλος της ωφέλιμης ζωής του.

Ωστόσο ο χρήστης πρέπει να παραδίδει τη συσκευή σε ένα κατάλληλο κέντρο ανακύκλωσης ηλεκτρικού και ηλεκτρονικού εξοπλισμού.

Εναλλακτικά, αντί του χειρισμού των αποβλήτων, ο χρήστης μπορεί να παραδώσει τη συσκευή στο κατάστημα λιανικής πώλησης κατά την αγορά μιας νέας, ισοδύναμης συσκευής. Ο χρήστης μπορεί να παραδώσει ηλεκτρονικά προϊόντα με διαστάσεις μικρότερες από 25 cm στα καταστήματα λιανικής πώλησης ηλεκτρονικών προϊόντων που έχουν εμβαδόν πώλησης τουλάχιστον 400 m² δωρεάν και χωρίς καμιά υποχρέωση. Η κατάλληλη διαχωρισμένη συλλογή για τη μετέπειτα διαδικασία της ανακύκλωσης της εκτός λειτουργίας συσκευής, που περιλαμβάνει την επεξεργασία και τη φιλική προς το περιβάλλον διάθεση προλαμβάνει τις αρνητικές επιπτώσεις στο περιβάλλον και στην υγεία και προωθεί την επαναχρησιμοποίηση ή/και ανακύκλωση των υλικών της συσκευής.

ΥΠΟΣΤΗΡΙΞΗ ΚΑΙ ΕΓΓΥΗΣΗ

Η συσκευή έχει εγγύηση για μια περίοδο δύο ετών από την ημερομηνία της παράδοσης. Λάβετε ως σημείο αναφοράς την ημερομηνία που αναγράφεται

στην απόδειξη/τιμολόγιο (με την προϋπόθεση ότι είναι ευανάγνωστο), εκτός αν ο αγοραστής δεν αποδείξει ότι η παράδοση είναι μεταγενέστερη. Σε περίπτωση ελαττώματος του προϊόντος που προηγείται της ημερομηνίας παράδοσης, είναι εγγυημένη η επισκευή ή αντικατάσταση χωρίς επιβάρυνση της συσκευής, εκτός αν ένα από τα διορθωτικά μέτρα είναι δυσανάλογο του άλλου. Ο αγοραστής οφείλει να καταγγείλει σε ένα εξουσιοδοτημένο κέντρο τεχνικής υποστήριξης την έλλειψη συμμόρφωσης εντός δύο μηνών από την ανακάλυψη του ελαττώματος.

Δεν καλύπτονται από την εγγύηση όλα τα μέρη που μπορεί να αποδειχθούν ελαττωματικά εξαιτίας:

- a. Ζημιών κατά τη μεταφορά ή τυχαίων πτώσεων,
- b. Εσφαλμένης εγκατάστασης ή ακαταλληλότητας του ηλεκτρικού συστήματος,
- c. Επισκευών ή τροποποιήσεων που έγιναν από μη εξουσιοδοτημένο προσωπικό,
- d. Βλάβης ή κακή συντήρησης και καθαρισμού,
- e. Προϊόντα ή/και μέρη του προϊόντος που υπόκεινται σε φθορά ή/και είναι αναλώσιμα, συμπεριλαμβανομένης της μείωσης του χρόνου χρήσης των μπαταριών λόγω χρήσης ή χρόνου αν υπάρχουν,
- f. Μη συμμόρφωσης με τις οδηγίες για τη λειτουργία της συσκευής, αμέλειας ή απροσεξίας κατά τη χρήση,
- g. Στριμμένο, διπλωμένο ή τραβηγμένο καλώδιο τροφοδοσίας λόγω αμέλειας,
- h. Τυχαία πτώση κατά τη διάρκεια της χρήσης,
- i. Χρήση αξεσουάρ ή εξαρτημάτων συντήρησης που δεν είναι γνήσια,
- l. Χρήση χημικών προϊόντων για τον καθαρισμό της συσκευής,
- m. Χρήση λακ ή άλλων σπρέι κατά τη διάρκεια της χρήσης,
- n. Χρήση αξεσουάρ ή εξαρτημάτων συντήρησης που δεν είναι γνήσια,
- o. Χρήση χημικών προϊόντων για τον καθαρισμό της συσκευής,
- p. Χρήση λακ ή άλλων σπρέι κατά τη διάρκεια της χρήσης.

Η παραπάνω λίστα είναι απλώς ενδεικτική και όχι περιοριστική, εφόσον η παρούσα εγγύηση αποκλείεται για όλες εκείνες τις περιπτώσεις που δεν μπορούν να αποδοθούν σε κατασκευαστικά ελαττώματα της συσκευής. Η εγγύηση επίσης ακυρώνεται σε όλες τις περιπτώσεις ακατάλληλης χρήσης της συσκευής και σε περίπτωση επαγγελματικής χρήσης. Δεν αναλαμβάνουμε καμιά ευθύνη για ενδεχόμενες ζημιές που μπορεί να προκληθούν έμμεσα ή άμεσα σε ανθρώπους, αντικείμενα και κατοικίδια ζώα ως αποτέλεσμα της ελλιπούς τήρησης όλων των προδιαγραφών που υποδεικνύονται στο ειδικό “Εγχειρίδιο οδηγιών και προειδοποιήσεων” σχετικά με την εγκατάσταση, χρήση και συντήρηση της συσκευής. Με την επιφύλαξη τυχόν συμβατικών δεσμεύσεων προς τον πωλητή.

Τρόπος τεχνικής εξυπηρέτησης

Η επισκευή της συσκευής θα πρέπει να εκτελείται σε ένα εξουσιοδοτημένο κέντρο τεχνικής εξυπηρέτησης. Η ελαττωματική συσκευή, αν είναι σε εγγύηση, θα πρέπει να φτάσει στο κέντρο τεχνικής εξυπηρέτησης μαζί με ένα φορολογικό έγγραφο που να βεβαιώνει την ημερομηνία πώλησης ή παράδοσης.

ÚVOD

Vážený zákazníku, děkujeme za zakoupení našeho výrobku. Jsme si jisti, že oceníte jeho kvalitu a spolehlivost, neboť byl navržen a vyroben s cílem uspokojit požadavky zákazníků. Tyto pokyny pro použití odpovídají evropské normě EN 82079.



VAROVÁNÍ! Pokyny a upozornění pro bezpečné používání.

Před použitím tohoto přístroje si pečlivě přečtěte návod k použití a zejména bezpečnostní pokyny a varování, které musí být dodrženy. Uchovávejte tento návod spolu se svým ilustračním průvodcem pro budoucí konzultace. Pokud přístroj postoupíte jinému uživateli, ujistěte se také o předání této dokumentace.

❗ POZNÁMKA: pokud by bylo obtížné pochopit jakoukoli část tohoto návodu, nebo v případě jakýchkoli pochybností kontaktujte před použitím výrobku společnost na adrese uvedené na poslední straně.

❗ POZNÁMKA: osoby s poruchou vidění si mohou tyto pokyny přečíst v digitálním formátu na webových stránkách www.tenactagroup.com

OBSAH

Úvod	41
Bezpečnostní poznámky.....	42
Vysvětlivky symbolů.....	44
Popis přístroje a příslušenství.....	44
Způsob použití.....	44
Údržba a čištění.....	46
Uschovávání	47
Likvidace.....	47
Servisní služba a záruka.....	47
Ilustrační průvodce.....	I
Technické údaje	I

BEZEČNOSTNÍ POZNÁMKY

- Po rozbalení se ujistěte, že přístroj je neporušený, kompletní se všemi jeho částmi, jak je znázorněno v ilustračním průvodci a nevykazuje žádné známky poškození. V případě jakýchkoli pochybností výrobek nepoužívejte a obraťte se na autorizované servisní středisko.



POZOR! Před použitím odstraňte z přístroje všechn komunikační materiál, jako například štítky, značky, atd.



VAROVÁNÍ! Nebezpečí udušení. Děti si nesmějí hrát s obalem. Udržujte igelitový sáček mimo dosah dětí.

- Tento přístroj musí být používán pouze k účelu, pro který byl navržen, a sice jako kulmofén pro domácí použití. Jakékoliv jiné použití není v souladu se zamýšleným použitím, a tudíž je považováno za nebezpečné.
- Před připojením přístroje k elektrickému zdroji elektrické se ujistěte, že napětí a frekvence uvedené v technických údajích přístroje odpovídají těm z elektrické sítě. Tyto technické údaje jsou na zařízení nebo na napájecím zdroji, pokud je dodáván (viz ilustrační průvodce).
- Tento přístroj může pracovat automaticky na frekvenci 50 Hz nebo 60 Hz.
- Tento přístroj mohou používat děti ve věku od 8 let a starší a osoby se sníženými fyzickými, smyslovými nebo duševními schopnostmi, nebo osoby bez patřičných zkušeností a znalostí, pokud jim byl poskytnut dohled nebo instrukce, týkající se použití přístroje bezpečným způsobem a pokud pochopily s tím související nebezpečí. Děti si nesmějí s přístrojem hrát. Čištění a uživatelskou údržbu nesmějí provádět děti bez dozoru.

- **⊗ NEPOUŽÍVEJTE** přístroj s mokřýma rukama, vlhkýma nohama nebo naboso.
- **⊗ NETAHEJTE** za přívodní kabel nebo samotný přístroj, když chcete vyjmout zástrčku ze zásuvky.
- **⊗ NETAHEJTE** nebo nezvedejte přístroj za přívodní kabel.
- **⊗ NEVYSTAVUJTE** přístroj vlhkosti a atmosférickým vlivům (déšť, slunce, atd.) nebo extrémním teplotám.
- Přístroj nesmí být ponechán bez dozoru, když je provozován.
- Přístroj vždy odpojte od elektrické sítě před čištěním nebo prováděním údržby a když není v provozu.
- V případě, že je přístroj vadný nebo nefunguje správně, vypněte jej a nemanipulujte s ním. obraťte se na autorizované technické servisní středisko pro případné opravy.
- Je-li napájecí kabel poškozen, musí být vyměněn v autorizovaném technickém servisním středisku, aby se zabránilo všem rizikům.
- Pokud přístroj používáte v koupelně, odpojte jej po použití, protože blízkost vody představuje riziko, i když je přístroj vypnutý.
- Pro dodatečnou ochranu se doporučuje instalace proudového chrániče (RCD), který má jmenovitý zbytkový provozní proud nepřesahující 30 mA (ideální 10 mA) do elektrického obvodu koupelny. Požádejte svého elektroinstalátéra o radu.



VAROVÁNÍ! NEPOUŽÍVEJTE tento přístroj v blízkosti van, sprch, umyvadel nebo jiných nádob obsahujících vodu.

- Tento přístroj nesmí přijít do styku s vodou, jinými tekutinami, spreji, párou. V případě jakéhokoliv čištění a údržby postupujte podle pokynů v příslušné kapitole.

- Tento přístroj se musí používat pouze na lidské vlasy. **NEPOUŽÍVEJTE** přístroj na zvířata nebo na paruky a přičesky ze syntetického materiálu.
- Pro charakteristiky přístroje odkazujeme na údaje na vnějším obalu.
- Přístroj používejte pouze s dodaným příslušenstvím, které jsou jeho nezbytnou součástí.

VYSVĚTLIVKY SYMBOLŮ

CZ

	<i>Varování Pozor</i>		<i>Všeobecný zákaz</i>
	<i>Přístroj třídy II</i>		<i>Poznámka</i>
	<i>Ne pro použití ve vaně nebo ve sprše</i>		

POPIS PŘÍSTROJE A PŘÍSLUŠENSTVÍ

Přehlédněte si ilustračního průvodce na str. I pro zkontrolování obsahu balení. Všechny obrázky se nacházejí na vnitřních stránkách obalu.

- | | |
|-------------------------------------------|-----------------------------------------------|
| 1. Knoflík pro uvolnění příslušenství | (type N3301) |
| 2. Přepínač 0-1-2 -3 | 9. Kulatý vyhřívaný kartáč 50mm (type N3301) |
| 3. Těleso přístroje | 10. Obdélníkový vyhřívaný kartáč (type N3301) |
| 4. Sací filtr | 11. Kulatý vyhřívaný kartáč 20mm (type N3302) |
| 5. Technické údaje | 12. Kulatý vyhřívaný kartáč 40mm (type N3302) |
| 6. Koncentrátor (type N3301 e type N3302) | 13. Tlačítko proudu studeného vzduchu |
| 7. Ondulovací kleště (type N3301) | |
| 8. Kulatý vyhřívaný kartáč 32mm | |

Charakteristiky přístroje jsou uvedeny na vnější straně balení. Používejte pouze dodané příslušenství.

ZPŮSOB POUŽITÍ



VAROVÁNÍ! Tento přístroj se nesmí používat, pokud došlo k jeho pádu nebo pokud vykazuje viditelné známky poškození.



VAROVÁNÍ! NEPOUŽÍVEJTE tento přístroj v blízkosti van, sprch, umyvadel nebo jiných nádob obsahujících vodu. Nikdy nepokládejte přístroj do vody.



VAROVÁNÍ! Nebezpečí požáru. NEPOUŽÍVEJTE hořlavé výrobky na vlasy ani na přístroji.

UŽITEČNÉ RADY

- Zkušenost, kterou brzy získáte používáním vašeho vzduchového vlasového styleru, vám bude nápomocná pro určení, jak dlouho váš typ vlasů musí být v záhybu k dosažení požadovaného účinku.
- Před každým použitím přístroje se ujistěte, že jsou vlasy čisté a nejsou na nich zbytky laku, pěny nebo gelu.
- Při realizaci účesu začněte od temene, pokračujte pak po stranách a ukončete s úpravou na čele.
- Během použití, zahřívání a ochlazení pokládejte vzduchový styler na hladký povrch, odolný vůči teplotám.
- Při realizaci účesu dávejte pozor a příliš nepřibližujte vzduchový styler k citlivým zónám obličeje, k uším, ke krku nebo k pokožce.
- Po použití nechte zcela vychladnout váš vzduchový modelovací přístroj před uložením na místo.

CZ

PŘÍPRAVA VLASŮ

- Vlasy si umyjte obvyklým způsobem, pak je rozčešte, abyste odstranily zauzlení.
- Vlasy vysušte a vykartáčujte od kořínek ke konečkům.

FUNGOVÁNÍ

Tento přístroj na modelování vlasů je kulmofén na vlasy, což znamená, že pracuje na stejném principu jako vysoušeč vlasů: horký vzduch vychází z hlavního tělesa a prochází otvory v příslušenství. Jak během použití, tak ve fázích zahřívání a ochlazení pokládejte kulmofén na vlasy na rovný, hladký a teplovzdorný povrch.

Vyberte si požadované příslušenství podle stylingu, který chcete dosáhnout. Zapojte kulmofén na vlasy do napájecí sítě.

PŘÍSLUŠENSTVÍ

Koncentrátor (6): používejte toto příslušenství ihned po umytí vlasů, aby se odstranila přebytečná vlhkost.

Ondulovací kleště (7): používejte toto příslušenství pro vytvoření pevných kadeří.

- Vezměte mezi prsty tenký pramen vlasů: čím tenčí budou prameny, tím více husté budou kadeře.
- Stiskněte páku svorky a vložte konečky vlasů mezi válec a samotnou svorku.
- Uvolněte svorku a omotejte pramen vlasů kolem ondulovacích kleští.
- Zapněte kulmofén na vlasy.

- Počkejte, až pramen vlasů získá požadovaný záhyb, než jej uvolníte z kulmy otevřením svorky.
- Rukama doprovázejte upravenou kadeř.

Kulatý kartáč (8-9-11-12)

Používejte toto příslušenství pro realizaci měkkých vlnitých anebo kadeřavých účesů.

- Vezměte mezi prsty tenký pramen vlasů stejné šířky, jakou má kartáč.
- Vezměte pramen a omotejte jej kolem kartáče, dávejte přitom pozor, abyste jej neovinuli více než dvakrát kolem samotného kartáče.
- Zapněte kulmofén na vlasy na maximální teplotu.
- Počkejte, dokud pramen nezíská požadovaný tvar a pak jej uvolněte z kartáče.

CZ Obdélníkový kartáč (10)

- Používejte toto příslušenství pro dodání objemu a struktury vlasům a pro oživení účesu.
- Zapněte kulmofén
- Používejte toto příslušenství jako normální štětinový kartáč

ZPŮSOB POUŽITÍ

Nastavte přívod vzduchu a teplotu tlačítkem (2) na následující úrovně:

0= VYPNUTÝ

1= Střední proudění vzduchu a střední teplota

2= střední proudění vzduchu a vysoká teplota

Tlačítko proudu studeného vzduchu (13)

Pokud je přístroj vybaven tímto tlačítkem, může se toto tlačítko používat pro fixování účesu.

- Stisknutím a posunutím tohoto tlačítka dopředu se zapnutým přístrojem se horký vzduch ochladí a zajistí lepší držení účesu.
- Stisknutím a posunutím tohoto tlačítka dozadu přístroj znovu vydává proud horkého vzduchu, který odpovídá zvolenému stupni.

ÚDRŽBA A ČIŠTĚNÍ



VAROVÁNÍ! Před čištěním nebo prováděním údržby přístroj vždy odpojte ze zásuvky.



VAROVÁNÍ! Před opětovným použitím přístroje se ujistěte, zda všechny čištěné díly jsou úplně suché.

Čištění přístroje a příslušenství

Čistěte přístroj a příslušenství vlhkým hadříkem. Nepoužívejte ředidla anebo jiné agresivní či abrazivní čisticí prostředky. V opačném případě může dojít k poškození povrchu přístroje.

Pravidelně kontrolujte nasávací otvor přístroje a odstraňte prach a zachycené vlasy.

❗ POZNÁMKA: čím více prachu se nachází v prostředí, ve kterém se vysoušeč vlasů používá, tím častěji je nutné čištění filtrační krytky.

USCHOVÁVÁNÍ



VAROVÁNÍ! Nebezpečí požáru. Před uskladněním počkejte, až přístroj zcela vychladne.



VAROVÁNÍ! NENAMOTÁVEJTE přívodní kabel kolem přístroje.

CZ

LIKVIDACE



Obal přístroje je vyroben z recyklovatelných materiálů. Zlikvidujte jej v souladu s předpisy na ochranu životního prostředí.



V souladu se směrnicí 2012/19/EU o odpadních elektrických a elektronických zařízeních (OEEZ) symbol přeškrtnuté popelnice na spotřebiči nebo jeho obalu znamená, že přístroj na konci své životnosti musí být likvidován odděleně od ostatního odpadu.

Uživatel proto musí odevzdat přístroj do specifického recyklačního střediska pro elektrická a elektronická zařízení. Alternativně, namísto likvidace ve sběrném středisku uživatel může předat přístroj prodejci při koupě nového ekvivalentního přístroje. Uživatel může předat elektronické výrobky o velikosti menší než 25 cm prodejcům elektronických výrobků, kteří mají prodejní plochu nejméně 400 m², a to bezplatně a bez závazku ke koupi. Vhodně separovaný sběr s cílem zajistit pro odevzdaný přístroj recyklaci, jež zahrnuje úpravu a ekologickou likvidaci, napomáhá zabránit nepříznivým dopadům na životní prostředí a zdraví a podporuje opětovné využití a/nebo recyklaci materiálů, ze kterých se přístroj skládá.

SERVISNÍ SLUŽBA A ZÁRUKA

Záruka na přístroj platí po dobu dvou let od data dodání. Je platné datum uvedené na účtence/faktuře (za předpokladu, že jsou jasně čitelné); v opačném případě pouze tehdy, může-li kupující prokázat,

že dodávka byla provedena později. V případě vady výrobku, existující před dnem doručení, se zaručuje oprava nebo výměna přístroje bez jakéhokoliv poplatku, pokud jedno z těchto dvou nápravných opatření není nepoměrné ve srovnání s druhým. Kupující je povinen oznámit autorizovanému servisnímu středisku vadu do dvou měsíců od jejího zjištění.

Záruka se nevztahuje na všechny části, které mohou být vadné v důsledku:

- a. Poškození při přepravě nebo náhodných pádů,
- b. Nesprávné instalace nebo nevhodného elektrického systému,
- c. Opravy či úpravy provedené nepovolanou osobou,
- d. Chybějící nebo nesprávné údržby a čištění,
- e. výrobek a/nebo části výrobku, které jsou vystaveny opotřebením a/nebo spotřebě, včetně snížení životnosti baterií v důsledku používání nebo v průběhu času (jsou-li k dispozici),
- f. Nedodržení pokynů pro provoz, nedbalosti nebo neopatrného zacházení,
- g. Zkrouceného, ohnutého nebo napnutého napájecího kabelu z nedbalosti,
- h. Náhodného pádu během používání,
- i. Použití neoriginálního příslušenství nebo dílů pro údržbu,
- l. Použití chemických prostředků k čištění přístroje,
- m. Použití laků nebo jiných sprejů během používání,
- n. Použití neoriginálního příslušenství nebo dílů pro údržbu,
- o. Použití chemických prostředků k čištění přístroje,
- p. Použití laků nebo jiných sprejů během používání.

Výše uvedený seznam slouží jako příklad a není vyčerpávající, jelikož tato záruka se nevztahuje také na všechny ty případy, kdy nelze prozkoumat výrobní vady přístroje. Ze záruky jsou také vyloučeny všechny případy nesprávného použití přístroje a případy profesionálního použití. Neneseme žádnou zodpovědnost za případné škody, které mohou mít přímý či nepřímý dopad na osoby, předměty a zvířata v důsledku nedodržení všech pokynů uvedených v "Příručce pokynů a upozornění", pokud jde o instalaci, použití a údržbu. Tímto nejsou dotčeny jakékoli smluvní závazky vůči prodávajícímu.

Způsoby asistence

Oprava přístroje musí být prováděna autorizovaným servisním střediskem. Vadný přístroj, pokud se na něj vztahuje záruka, musí být zaslán do servisního střediska spolu s potvrzením, které prokazuje datum prodeje nebo dodávky.

ÚVOD

Vážený zákazník, ďakujeme za zakúpenie nášho výrobku. Sme si istí, že oceníte jeho kvalitu a spoľahlivosť, pretože bol navrhnutý a vyrobený s cieľom uspokojiť požiadavky zákazníkov. Tieto pokyny na použitie sú v súlade s európskou normou EN 82079.



VAROVANIE! Pokyny a upozornenia pre bezpečné používanie.

Pred použitím prístroja si pozorne prečítajte návod na použitie a najmä bezpečnostné pokyny a upozornenia, ktoré je treba dodržiavať. Uchovávajte tento návod spolu s ilustračným sprievodcom pre budúce potreby. Pokiaľ prístroj postúpite inému užívateľovi, nezabudnite mu odovzdať a túto dokumentáciu.

SK

❗ POZNÁMKA: ak by bolo ťažké pochopiť akúkoľvek časť tohto návodu, alebo v prípade akýchkoľvek pochybností, pred použitím výrobku kontaktujte spoločnosť na adrese uvedenej na poslednej strane.

❗ POZNÁMKA: osoby s poruchou videnia si môžu tieto pokyny prečítať v digitálnom formáte na webových stránkach www.tenactagroup.com

OBSAH

Úvod	49
Bezpečnostné poznámky	50
Vysvetlivky symbolov	52
Popis prístroja a príslušenstva	52
Použitie	52
Údržba a čistenie	54
Uschovávanie	55
Likvidácia	55
Servisná služba a záruka	55
Ilustrovaný sprievodca	I
Technické údaje	I

BEZEČNOSTNÉ POZNÁMKY

- Po rozbalení sa uistite, že prístroj je neporušený, kompletný so všetkými jeho časťami, ako je znázornené v ilustračnom sprievodcovi a nevykazuje žiadne známky poškodenia. V prípade akýchkoľvek pochybností výrobok nepoužívajte a obráťte sa na autorizované servisné stredisko.



POZOR! Pred použitím odstráňte z prístroja všetok komunikačný materiál, ako napríklad štítky, značky, atď.



VAROVANIE! Nebezpečenstvo udusenia. Deti sa nesmú hrať s obalom. Udržujte igelitový sáčok mimo dosahu detí.

SK

- Tento prístroj musí byť používaný iba na účel, pre ktorý bol navrhnutý, a síce ako kulmofén pre domáce použitie. Akékoľvek iné použitie nie je v súlade so zamýšľaným použitím, a teda je považované za nebezpečné.
- Pred pripojením prístroja k elektrickému zdroju elektrickej sa uistite, že napätie a frekvencie uvedené v technických údajoch prístroja zodpovedajú tým z elektrickej siete. Tieto technické údaje sú na zariadení alebo na napájacom zdroji, ak je dodávaný (pozri ilustračný sprievodca).
- Tento prístroj môže pracovať automaticky na frekvencii 50 Hz alebo 60 Hz.
- Tento prístroj môžu používať deti vo veku od 8 rokov a staršie a osoby so zníženými fyzickými, zmyslovými alebo duševnými schopnosťami, alebo osoby bez patričných skúseností a znalostí, pokiaľ im bol poskytnutý dohľad alebo inštrukcie, týkajúce sa použitia prístroja bezpečným spôsobom a ak pochopili s tým súvisiace nebezpečenstvo. Deti sa nesmú s prístrojom hrať. Čistenie a užívateľskú údržbu nesmú vykonávať deti bez dozoru.

- **⊘ NEPOUŽÍVAJTE** prístroj s mokrými rukami, vlhkými nohami alebo naboso.
- **⊘ NEŤAHAJTE** za prívodný kábel alebo samotný prístroj, keď chcete vybrať zástrčku zo zásuvky.
- **⊘ NEŤAHAJTE** alebo nezdvíhajte prístroj za prívodný kábel.
- **⊘ NEVYSTAVUJTE** prístroj vlhkosti a atmosferickým vplyvom (dážď, slnko, atď.) alebo extrémnym teplotám.
- Prístroj nesmie byť ponechaný bez dozoru, keď je prevádzkovaný.
- Prístroj vždy odpojte od elektrickej siete pred čistením alebo vykonávaním údržby a keď nie je v prevádzke.
- V prípade, že je prístroj chybný alebo nefunguje správne, vypnite ho a nemanipulujte s ním. Obráťte sa na autorizované technické servisné stredisko pre prípadné opravy.
- Ak je napájací kábel poškodený, musí byť vymenený v autorizovanom technickom servisnom stredisku, aby sa zabránilo všetkým rizikám.
- Pokiaľ prístroj používate v kúpeľni, odpojte ho po použití, pretože blízkosť vody predstavuje riziko, aj keď je prístroj vypnutý.
- Pre dodatočnú ochranu sa odporúča inštalácia prúdového chrániča (RCD), ktorý má menovitý zvyškový prevádzkový prúd nepresahujúci 30 mA (ideálne 10 mA) do elektrického obvodu kúpeľne. Požiadajte svojho elektroinštalatéra o radu.

SK



VAROVANIE! NEPOUŽÍVAJTE tento prístroj v blízkosti vaní, sprch, umývadiel alebo iných nádob obsahujúcich vodu.

- Tento prístroj nesmie prísť do styku s vodou, inými tekutinami, sprejmi, parou. V prípade akéhokoľvek čistenia a údržby postupujte podľa pokynov v príslušnej kapitole.
- Tento prístroj sa musí používať iba na ľudské vlasy.

NEPOUŽÍVAJTE prístroj na zvieratá alebo na parochne a pričesky zo syntetického materiálu.

- Pre charakteristiky prístroja odkazujeme na údaje na vonkajšom obale.
- Prístroj používajte iba s dodaným príslušenstvom, ktoré sú jeho nevyhnutnou súčasťou.

VYSVETLIVKY SYMBOLOV



*Varovanie
Pozor*



Všeobecný zákaz



Prístroj triedy II



Poznámka



*Nie pre použitie vo vani
alebo v sprche*

SK

POPIS PRÍSTROJA A PRÍSLUŠENSTVA

Pozrite si ilustrovaného sprievodcu na strane I. pre kontrolu obsahu balenia. Všetky obrázky sa nachádzajú na vnútorných stranách obálky.

1. Tlačidlo pre uvoľnenie príslušenstva
2. Vypínač 0-1-2-3
3. Korpus prístroja
4. Sací filter
5. Technické údaje
6. Koncentrátor (type N3301 e type N3302)
7. Kulma na vlasy (type N3301)
8. Okrúhla zahrievaná kefa 32mm (type N3301)
9. Okrúhla zahrievaná kefa 50mm (type N3301)
10. Obdĺžniková zahrievaná kefa (type N3301)
11. Okrúhla zahrievaná kefa 20mm (type N3302)
12. Okrúhla zahrievaná kefa 40mm (type N3302)
13. Tlačidlo prúdu studeného vzduchu

Vlastnosti prístroja sú uvedené na vonkajšom obale.

Používajte výhradne dodávané príslušenstvo.

POUŽITIE



VAROVANIE! Tento prístroj sa nesmie používať, ak došlo k jeho pádu alebo ak vykazuje viditeľné známky poškodenia.



VAROVANIE! **NEPOUŽÍVAJTE** tento prístroj v blízkosti vaní, sprch, umývadiel alebo iných nádob obsahujúcich vodu. Nikdy nedávajte prístroj do vody.



VAROVANIE! **Nebezpečenstvo**
požiaru. NEPOUŽÍVAJTE horľavé
výrobky na vlasoch alebo na prístroji.

UŽITOČNÉ RADY

- Rýchle osvojenie si techniky používania kulmofénu na vlasy vám umožní presne určiť dobu, potrebnú na dosiahnutie požadovaného efektu na vašom type vlasov.
- Pri každom používaní prístroja sa uistite, že vaše vlasy sú celkom suché, čisté, bez laku, peny alebo gelu na vlasy.
- Začnite s úpravou na zátylku, potom pokračujte po bokoch a skončite na čele.
- Počas použitia, zahrievania a ochladzovania klad'te kulmofén na vlasy na rovný, hladký a tepluvzdorný povrch.
- Počas úpravy vlasov dávajte pozor, aby ste príliš nepribližovali kulmofén k citlivým častiam tváre, uší, krku alebo pokožky.
- Pred uložením kulmofénu na miesto ho nechajte celkom vychladnúť.

SK

PRÍPRAVA VLASOV

- Umyte si vlasy zvyčajným spôsobom, potom ich rozčešte, aby ste odstránili zauzlenie.
- Vlasy vysušte a vykefujte od korenkov ku koncom.

PREVÁDZKA

Tento prístroj na modelovanie vlasov je kulmofén na vlasy, čo znamená, že pracuje na rovnakom princípe ako fén na vlasy: teplý vzduch vychádza z hlavného telesa a prechádza cez otvory v príslušenstve. Ako počas použitia, tak aj vo fázach zahrievania a ochladzovania klad'te kulmofén na vlasy na rovný, hladký a tepluvzdorný povrch.

Vyberte si požadované príslušenstvo podľa stylingu, ktorý chcete dosiahnuť. Zapojte kulmofén na vlasy do napájacej siete.

PRÍSLUŠENSTVA

Koncentrátor (6): toto príslušenstvo sa používa hneď po umytí vlasov pre odstránenie nadmernej vlhkosti.

Ondulovacie kliešte (7): používajte toto príslušenstvo pre vytvorenie pevných kadier.

- Vezmite medzi prsty tenký prameň vlasov: čím tenšie budú pramene, tým viac husté budú kadere.
- Stlačte páčku svorky a vložte končeky vlasov medzi valec a samotnú svorku.
- Uvoľnite svorku a omotajte prameň vlasov okolo ondulovacích klieští.
- Zapnite kulmofén na vlasy.
- Počkajte, až prameň vlasov získa požadovaný záhyb, než ho uvoľníte z kulmy otvorením svorky.
- Rukami doprevádzajte upravenú kaderu.

Okrúhla kefa (8-9-11-12)

Používajte toto príslušenstvo pre realizáciu mäkkých vlnitých alebo kučeravých účesov.

- Vezmite medzi prsty tenký prameň vlasov rovnakej šírky, akú má kefa.
- Vezmite prameň a omotajte ho okolo kefy, dávajte pritom pozor, aby ste ho neovinuli viiac než dvakrát okolo samotnej kefy.
- Zapnite kulmofén na vlasy na maximálnu teplotu.
- Počkajte, kým prameň nezíska požadovaný tvar a potom ho uvoľnite z kefy.

Obdĺžniková kefa (10)

- Používajte toto príslušenstvo pre dodanie objemu a štruktúry vlasom a pre oživenie účesu
- Zapnite kulmofén
- Používajte toto príslušenstvo ako normálnu štetinovú kefu

POUŽITIE

Nastavte prúdeniu vzduchu a teplotu tlačítkom (2) na nasledujúce úrovne:

0=VYPNUTÝ

SK 1= Stredné prúdenie vzduchu a stredná teplota

2= silné prúdenie vzduchu a vysoká teplota

Tlačidlo prúdu studeného vzduchu (13)

Ak je prístroj vybavený týmto tlačidlom, môže sa toto tlačidlo používať pre fixovanie účesu.

- Stlačením a posunutím tohto tlačidla dopredu so zapnutým prístrojom sa teplý vzduch ochladí a zaistí lepšie držanie účesu.
- Stlačením a posunutím tohto tlačidla dozadu prístroj znovu vydáva prúd teplého vzduchu, ktorý zodpovedá zvolenému stupňu.

ÚDRŽBA A ČISTENIE



VAROVANIE! Pred čistením alebo vykonávaním údržby prístroj vždy odpojte zo zásuvky.



VAROVANIE! Pred opätovným použitím prístroja sa uistite, či sú všetky čistené diely úplne suché.

Čistenie prístroja a príslušenstva

Vyčistite prístroj a jeho príslušenstvo v prípade potreby vlhkou handričkou. Nepoužívajte rozpúšťadlá alebo iné agresívne alebo abrazívne čistiace prostriedky. V opačnom prípade môže dôjsť k poškodeniu povrchu. Pravidelne kontrolujte nasávacie otvory prístroja a odstráňte nahromadený prach a vlasy.

❗ POZNÁMKA: čím prašnejšie je prostredie, v ktorom používate sušič na vlasy, tým väčšia je frekvencia potreby čistenia filtra.

USCHOVÁVANIE



VAROVANIE! Nebezpečenstvo požiaru.
Pred uskladnením počkajte, až prístroj úplne vychladne.



VAROVANIE! Nenamotávajújte napájací kábel okolo prístroja.

LIKVIDÁCIA



Obal prístroja je vyrobený z recyklovateľných materiálov. Zlikvidujte ho v súlade s predpismi na ochranu životného prostredia.



V súlade so smernicou 2012/19/EÚ o odpade z elektrických a elektronických zariadení (OEEZ) symbol prečiarknutého odpadkového koša na spotrebiči alebo jeho obale znamená, že prístroj na konci svojej životnosti je potrebné likvidovať oddelene od ostatného odpadu.

Používateľ preto musí odovzdať spotrebič do špecifického recyklačného strediska pre elektrické a elektronické zariadenia. Alternatívne, namiesto likvidácie v zbernom stredisku užívateľ môže odovzdať prístroj predajcovi pri zakúpení nového ekvivalentného prístroja. Užívateľ môže odovzdať elektronické výrobky s veľkosťou menšou ako 25 cm predajcom elektronických výrobkov, ktorí majú predajnú plochu najmenej 400 m², a to bezplatne a bez záväzku na kúpu. Vhodne separovaný zber s cieľom zabezpečiť pre odovzdaný prístroj recykláciu, ktorá zahŕňa úpravu a ekologickú likvidáciu, napomáha predchádzať nepriaznivým vplyvom na životné prostredie a zdravie a podporuje opätovné využitie a/alebo recykláciu materiálov, z ktorých sa prístroj skladá.

SERVISNÁ SLUŽBA A ZÁRUKA

Záruka na prístroj platí po dobu dvoch rokov od dátumu dodania. Je platný dátum uvedený na účtenke/faktúre (za predpokladu, že sú jasne čitateľné); v opačnom prípade iba vtedy, ak kupujúci môže preukázať, že dodávka bola vykonaná neskôr. V prípade vady výrobku, existujúcej pred dňom doručenia, sa zaručuje oprava alebo výmena prístroja bez akéhokoľvek poplatku, ak jedno z týchto dvoch nápravných opatrení nie je neprimerané

v porovnaní s druhým. Kupujúci je povinný oznámiť servisnému autorizovanému stredisku vadu do dvoch mesiacov od jej zistenia. Záruka sa nevzťahuje na všetky časti, ktoré môžu byť chybné v dôsledku:

- a. Poškodenia pri preprave alebo náhodných pádoch,
- b. Nesprávnej inštalácie alebo nevhodného elektrického systému,
- c. Opravy či úpravy vykonané nepovolanou osobou,
- d. Chýbajúcej alebo nesprávnej údržby a čistenia,
- e. Výrobok a/alebo časti výrobku, ktoré sú vystavené opotrebovaniu a/alebo spotrebu vrátane zníženia životnosti batérií v dôsledku používania alebo v priebehu času (ak sú dostupné),
- f. Nedodržania pokynov pre prevádzku prístroja, nedbanlivosti alebo neopatrného zaobchádzania,
- g. Skrúteného, ohnutého alebo napnutého napájacieho kábla z nedbanlivosti,
- h. Náhodného pádu počas používania,
- i. Použitia neoriginálneho príslušenstva alebo dielov na údržbu,
- l. Použitia chemických prostriedkov na čistenie prístroja,
- m. Použitia lakov alebo iných sprejov počas používania,
- n. Použitia neoriginálneho príslušenstva alebo dielov na údržbu,
- o. Použitia chemických prostriedkov na čistenie prístroja,
- p. Použitia lakov alebo iných sprejov počas používania.

Vyššie uvedený zoznam slúži ako príklad a nie je vyčerpávajúci, keďže táto záruka sa nevzťahuje tiež na všetky tie prípady, keď nie je možné preskúmať výrobné chyby prístroja. Zo záruky sú tiež vylúčené všetky prípady nesprávneho použitia prístroja a prípady profesionálneho použitia. Nenesieme žiadnu zodpovednosť za prípadné škody, ktoré môžu mať priamy alebo nepriamy vplyv na osoby, predmety a domáce zvieratá v dôsledku nedodržania všetkých pokynov uvedených v tejto príručke, pokiaľ ide o inštaláciu, použitie a údržbu prístroja. Týmto nie sú dotknuté akékoľvek zmluvné záväzky voči predávajúcemu.

Spôsoby asistencie

Oprava prístroja musí byť vykonávaná autorizovaným servisným strediskom. Chybný prístroj, ak sa naň vzťahuje záruka, musí byť zaslaný do servisného strediska spolu s potvrdením, ktoré preukazuje dátum predaja alebo dodávky.

BEVEZETÉS

Tisztelt Vásárlónk! Köszönjük, hogy termékünket választotta. Biztosak vagyunk benne, hogy értékelni fogja a termék minőségét és megbízhatóságát, mivel a tervezése és gyártása során arra törekedtünk, hogy vásárlóink elégedettek legyenek. Jelen használati utasítás megfelel az EN 82079 európai szabványnak.



FIGYELEM! Utasítások és figyelmeztetések a biztonságos használathoz.

A berendezés használata előtt figyelmesen olvassa el a használati utasítást, különös tekintettel a biztonsági utasításokra és figyelmeztetésekre, amelyeket be kell tartani. A későbbiekre tekintettel tartsa a kézikönyvet együtt a képes útmutatóval. Amennyiben átadja a készüléket egy másik felhasználónak, ügyeljen arra, hogy jelen dokumentációt is átadja vele együtt.

❗ MEGJEGYZÉS: ha jelen útmutató bármelyik része nehezen érthető, illetve ha bármilyen kérdése van róla, akkor a termék használata előtt vegye fel a kapcsolatot a vállalattal az utolsó oldalon jelzett címen.

❗ MEGJEGYZÉS: a gyengén látók a következő weboldalon tekinthetik meg jelen használati utasítás digitális verzióját: www.tenactagroup.com.

TÁRGYMUTATÓ

Bevezetés.....	57
Biztonsági tudnivalók.....	58
Jelmagyarázat.....	60
A készülék és a tartozékainak leírása.....	60
Készülék használata.....	60
Karbantartás és tisztítás.....	62
Tárolás.....	63
A készülék ártalmatlanítása.....	63
Szerviz és garancia.....	63
Képes útmutató.....	I
Műszaki adatok.....	I

BIZTONSÁGI TUDNIVALÓK

- Kicsomagolás után győződjön meg arról, hogy a készülék ép, a csomagolásban a képes útmutatón szereplő összes alkatrész benne van, és nem lát rajta sérülésre utaló jeleket. Ha bármilyen kétsége támad, ne használja a készüléket, hanem forduljon egy márkaszervizhez.



FIGYELEM! Használat előtt távolítson el a készülékről minden kommunikációs anyagot, például címkéket, feliratokat stb.



FIGYELEM! Fulladásveszély. Ne engedje, hogy gyerekek játsszanak a csomagolással. Tartsa a műanyag tasakot gyermekektől távol.

HU

- Jelen készüléket csak arra a célra lehet használni, amelyre eredetileg tervezték, vagyis otthoni felhasználású forrólevegős hajformázóként. Minden egyéb használat nem felel meg a rendeltetésszerű felhasználásnak, és ezért veszélyt jelent.
- Mielőtt csatlakoztatná a készüléket a hálózatra, ellenőrizze, hogy a műszaki adatokban feltüntetett feszültség és frekvencia megfelelő a hálózathoz. Ezeket a műszaki adatokat feltüntettük a készüléken vagy a tápegységen, ha van ilyen (lásd a képes útmutatót).
- A jelen készülék 50 Hz vagy 60 Hz frekvencián automatikusan működik.
- A készüléket a gyermekek 8 éves kortól használhatják, valamint azt a csökkent fizikai, érzékszervi vagy mentális képességekkel rendelkező, illetve tapasztalatlan személyek is használhatják felügyelet mellett, vagy ha megkapták a szükséges instrukciókat a készülék biztonságos használatára vonatkozóan, és megértették az esetleges veszélyforrásokat. Gyermekek ne játsszanak a készülékkel. A tisztítást és a karbantartást gyermekek ne végezzék felügyelet nélkül.

- **⊘ NE használja a készüléket nedves kézzel, lábbal, vagy mezítláb.**
- **⊘ NE húzza ki a tápkábelt vagy magát a készüléket, hogy eltávolítsa a dugót a konnektorból.**
- **⊘ NE húzza vagy emelje a készüléket a tápkábelnél fogva.**
- **⊘ NE tegye ki a készüléket nedvességnek vagy légköri hatásoknak (esőnek, napfénynek, stb.), illetve szélsőséges hőmérsékletnek.**
- **Ne hagyja a készüléket őrizetlenül, ha az be van kapcsolva.**
- **Mindig válassza le a készüléket az elektromos hálózatról tisztítás vagy karbantartás előtt, és amikor az nincs használatban.**
- **Ha a készülék hibás vagy hibásan működik, kapcsolja ki, és ne próbálja megszerelni. Keresse fel a márkaszervizt, bármilyen jellegű javításra van szükség.**
- **Ha a tápkábel sérült, azt egy márkaszervizben kell kicseréltetni, hogy megakadályozza a kockázatok kialakulását.**
- **Ha a készüléket fürdőszobában használja, használat után húzza ki az áramforrásból, mert a víz közelsége kikapcsolt készülék esetén is veszélyt jelent.**
- **A további védelem érdekében javasoljuk, hogy szereljen a fürdőszobát ellátó áramkörre érintésvédelmi relét (FI relét), amelynek névleges maradékáram-értéke nem haladja meg a 30 mA-t (ideálisan 10 mA).**

HU







FIGYELEM! NE használja ezt a készüléket fürdőkád, zuhanyzó, mosdó vagy más vizet tartalmazó edények közelében.

- **Akadályozza meg, hogy a készülék vízzel, más folyadékokkal, permetekkel vagy gőzzel érintkezzen. A készülék tisztításához és karbantartásához olvassa el a kapcsolódó fejezetben leírt utasításokat.**
- **A készüléket kizárólag emberi hajon és szőrzeten használja. NE használja a készüléket állatokon,**

szintetikus anyagból készült parókákon vagy hajtoldatokon.

- A készülék funkcióihoz lásd a külső csomagolást.
- A készüléket csak a mellékelt kiegészítőkkal használja, ezek a készülék létfontosságú részét képezik.

JELMAGYARÁZAT

 <i>Figyelmeztetés</i>	 <i>Általános tiltás</i>
 <i>II osztályú készülék</i>	 <i>Megjegyzés</i>
 <i>Nem alkalmas fürdőkádban vagy zuhanyzóban való használatra</i>	

A KÉSZÜLÉK ÉS A TARTOZÉKAINAK LEÍRÁSA

A csomag tartalmának ellenőrzéséhez tekintse meg a képes útmutatót az I. oldalon. Az összes ábra a borítólap belső oldalain található.

1. Tartozék leválasztó gomb
2. Kapcsoló 0-1-2-3
3. Géptest
4. Szívósűrítő
5. Műszaki adatok
6. Szűkítő előtét (type N3301 e type N3302)
7. Hajsütővas (type N3301)
8. Melegített 32 mm-es körkefe (type N3301)
9. Melegített 50 mm-es körkefe (type N3301)
10. Melegített négyszögletes kefe (type N3301)
11. Melegített 20 mm-es körkefe (type N3302)
12. Melegített 40 mm-es körkefe (type N3302)
13. Hideg levegő gomb

A készülék műszaki tulajdonságait lásd a csomagoláson.

Csak a termék csomagolásában található tartozékokat használja.

A KÉSZÜLÉK HASZNÁLATA



FIGYELEM! A készülék nem használható, ha leejtette, vagy ha sérülés látható jelei vannak rajta.



FIGYELEM! NE használja ezt a készüléket fürdőkád, zuhanyzó, mosdó vagy más vizet tartalmazó edények közelében. Soha ne tegye a készüléket vízbe.



FIGYELEM! Tűzveszély. NE használjon gyúlékony termékeket a hajon vagy a készüléken.

HASZNOS TANÁCSOK

- A hajformázóval szerzett tapasztalatnak köszönhetően gyorsan megtanulhatja, hogy az ön hajtípusának mennyi idő kell a kívánt hatás eléréséhez.
- A készülék használata előtt mindig győződjön meg arról, hogy haja tiszta, nincs rajta lakk, hajhab vagy zselé.
- A kívánt frizura kialakítását kezdje mindig a tarkójánál, majd haladjon a homloka felé.
- A használat során, a készülék bemelegedési vagy kihűlési ideje alatt helyezze a készüléket sima, hőálló felületre.
- A hajformázás közben ügyeljen arra, hogy a hajformázót ne tartsa túl közel füléhez, nyakához, fejbőréhez valamint arca érzékeny részeihez.
- A használatot követően mielőtt a készüléket elrakná, hagyja kihűlni.

ELŐKÉSZÜLETEK A KÉSZÜLÉK HASZNÁLATÁHOZ

- Mossa meg, és fésülje ki a haját a szokásos módon.
- Szárítsa meg, és fésülje ki a haját a tövektől a hajvégek felé haladva.

MŰKÖDÉS

Ez a modell levegőt használ a hajformázáshoz, tehát a működési elve megegyezik a hajszáritókéval: a meleg levegő a géptestből a tartozékok nyílásain át távozik. Mind a készülék bemelegedése mind a kihűlés során helyezze a készüléket sík, egyenes, hőálló felületre.

Válassza ki a kívánt hatás eléréséhez szükséges tartozékot. Csatlakoztassa a meleg levegős hajformázót a hálózatba.

TARTOZÉKOK

Szűkítő előtét (6): erre a tartozéokra közvetlenül a hajmosást követően van szükség, a haj megszáritásához.

Hajsütő vas (7): használja ezt a tartozékot göndör csigák készítéséhez.

Fogjon ujjai közé egy vékony tincset; minél vékonyabb a tincs, annál göndörebb lesz a haj.

- Nyomja le a hajsütő vas szárát, és vezesse be a hajtincs végét a henger és a hajsütő lemez közé.
- Engedje le a hajsütő vas szárát, és tekerje haját a hajsütő vas köré.
- Kapcsolja be a hajformázót.
- Mielőtt a tincset kiengedné a hajsütő vasból, várja meg, hogy felvegye a kívánt formát.
- Igazítsa el az elkészült göndör tincset a kezével.

Körkefe (8-9-11-12)

Ezt a tartozékot használja hullámos vagy göndör frizura készítésére.

- Vegyen egy vékony, a kefe hosszának megfelelő szélességű

tincset.

- Tekerje a tincset a kefe köré ügyelve arra, hogy ne tekerje fel a tincset kettőnél többször.
- Állítsa a hajformázót a legnagyobb hőmérsékletre.
- Mielőtt a tincset elengedné, várja meg, hogy felvegye a kívánt formát.

Négyszögletes kefe (10)

- A tartozék dúsabbá teszi a haját, és a frizura felfrissítésére is használható
- Kapcsolja be a meleg levegős hajformázót
- Használja a tartozékot úgy, mint egy normál kefét

ALKALMAZÁS

A gomb (2) segítségével állítsa be a kívánt levegő áramlási sebességet és hőmérsékletet a következő módon:

0=KIKAPCSOLVA

1= Közepes sebesség és Közepes hőmérséklet

2= nagy sebesség és magas hőmérséklet

Hideg levegő gomb (13)

Amennyiben a készüléken van ilyen gomb, ezt a beszárított frizura rögzítésére használhatja.

- Ha a készülék bekapcsolt állapotában megnyomja, és előre tolja ezt a gombot, a meleg levegő áramlását hideg levegő váltja fel, amely jobb tartást biztosít a hajnak.
- Ha megnyomja, és hátrahúzza a gombot, a hideg levegőt a beállított hőmérsékletű meleg levegő váltja fel.

KARBANTARTÁS ÉS TISZTÍTÁS



FIGYELEM! A készülék tisztítása és a karbantartás elvégzése előtt mindig húzza ki a készülék csatlakozóját a konnektorból.



FIGYELEM! Győződjön meg arról, hogy a megtisztított alkatrészek teljesen megszáradtak, mielőtt újból használná a készüléket.

A készülék és a tartozékok tisztítása

Szükség esetén a készüléket és a tartozékokat egy nedves ruhával tisztítsa meg. Ne használjon oldószereket vagy egyéb agresszív tisztítószereket ill. súrolószereket. Ezek az anyagok károsíthatják a felületet. Ellenőrizze rendszeresen a készülék beszívó nyílását, és távolítsa el onnan a lerakódott port és a hajszálakat.

i **MEGJEGYZÉS:** ha a hajszárítót a szokásosnál porosabb környezetben használja, gyakrabban kell a szűrő rögzítő elemet tisztítani.

TÁROLÁS



FIGYELEM! Tűzveszély. Mielőtt a készüléket elrakná, várja meg, hogy teljesen kihűljön.



FIGYELEM! NE tekerje a tápkábelt a készülék köré.

A KÉSZÜLÉK ÁRTALMATLANÍTÁSA



A készülék csomagolása újrahasznosítható anyagokból készült. A csomagolóanyagok ártalmatlanítását a környezetvédelmi előírásoknak megfelelően kell elvégezni.



A 2012/19/EU Elektromos és elektronikus berendezések ártalmatlanításáról szóló (WEEE) irányelv alapján a terméken vagy annak csomagolásán elhelyezett áthúzott hulladékgyűjtőt ábrázoló szimbólum azt jelzi, hogy a terméket a hasznos élettartama végén más hulladékoktól elkülönítve kell kezelni.

A felhasználónak ezért egy megfelelő elektromos, illetve elektronikus eszközök számára fenntartott újrahasznosító központba kell vinnie a készüléket. Alternatív megoldásként az ártalmatlanítás helyett a használó leadhatja a készüléket a kereskedőnél, amikor új, azonos rendeltetésű készüléket vásárol. A legalább 400 m² értékesítési területtel rendelkező elektronikai termékeket árusító kereskedőknél szintén ingyenesen le lehet adni az ártalmatlanítandó, 25 cm-nél kisebb elektronikus termékeket vásárlási kötelezettség nélkül. Megfelelő szelektív gyűjtés a használatból kivont készülék későbbi újrahasznosításához, amely magában foglalja a kezelést és a környezetbarát ártalmatlanítás segít megakadályozni a környezetre és egészségre irányuló ártalmas hatásokat, valamint elősegíti a készülék anyagainak újbóli használatát és/ vagy újrahasznosítását.

SZERVIZ ÉS GARANCIA

A készülékre a gyártó a vásárlás napjától számított két évig jótállást vállal. A jótállás első napjának a bizonylaton/számlán szereplő (tisztán olvasható) dátumot kell tekinteni, kivéve azt az esetet,

amelyben a vásárló bizonyítani tudja, hogy a készülék átadása ezt követően történt meg. Az átadáskor már fennálló hibákat a gyártó garanciálisan, díjtalanul kijavítja, vagy indokolt esetben a készüléket díjtalanul kicseréli (kivéve, ha az egyik megoldás aránytalanul nagyobb költséget jelent a másikkal). A vásárló köteles az észlelt hibát a hiba észlelésének napját követő két hónapon belül egy illetékes szervizszolgálatnál bejelenteni.

A jótállás nem terjed ki azokra a hibákra, amelyek a következő okok miatt léptek fel:

- a. Szállítási károk vagy a készülék véletlen leesése,
- b. Hibás felszerelés vagy az elektromos hálózat hibája,
- c. Illetéktelen személyek által végzett javítások vagy módosítások,
- d. Helytelen tisztítás és karbantartás vagy annak hiánya,
- e. Kopásnak kitett és/vagy fogyó elemek és alkatrészek, ideértve az esetleges akkumulátorok használatnak és elöregedésnek betudható élettartam csökkenését is,
- f. A használati útmutató utasításainak megszegése, hanyag vagy gondatlan használat,
- g. Tápkábel összegubancolódása, megrántása vagy megtörése hanyagság miatt,
- h. A termék véletlen leesése használat közben,
- i. Nem eredeti tartozékok vagy alkatrészek használata,
- l. A készülék vegyszerekkel történő tisztítása,
- m. Lakk vagy más spray-k alkalmazása a készülék használata közben,
- n. Nem eredeti tartozékok vagy alkatrészek használata,
- o. A készülék vegyszerekkel történő tisztítása,
- p. Lakk vagy más spray-k alkalmazása a készülék használata közben.

A fenti lista nem teljes, csak példa. A jótállás azonban nem terjed ki olyan hibákra, amelyek nem vezethetők vissza gyártási hibára. A jótállás emellett nem vonatkozik a készülék helytelen használata okozta károkra vagy a professzionális használat okozta hibákra. A gyártó nem vonható felelősségre azon esetleges közvetlen vagy közvetett károkért vagy személyi sérülésekért, illetve háziállatok megsérüléséért, amelyek a jelen útmutatóban szereplő telepítési, használati és karbantartási utasítások megszegése miatt következtek be. Ez alól kivételt csak az jelent, ha a forgalmazóval kötött jótállási szerződésben ettől eltérő feltételek szerepelnek.

A szervizszolgálati segítségnyújtás módja

A készülék javítását kizárólag az illetékes szervizszolgálat végezheti el. A jótállás időtartama alatt a hibás készüléket a vásárlás napját igazoló bizonylattal együtt kell a szervizszolgálatnak eljuttatni.

WPROWADZENIE

Szanowni Państwo! Dziękujemy za wybór naszego produktu. Jesteśmy przekonani, że docenią Państwo jego jakość i niezawodność, ponieważ został zaprojektowany i wykonany z myślą o satysfakcji klienta. Niniejsze zasady użycia są zgodne z europejską normą EN 82079.



OSTRZEŻENIE! Instrukcje i ostrzeżenia dotyczące bezpiecznego użycia produktu.

Przed użyciem tego urządzenia prosimy o dokładne zapoznanie się z instrukcją, a w szczególności z uwagami dotyczącymi bezpieczeństwa oraz ostrzeżeniami, których należy przestrzegać. Należy zachować niniejszą instrukcję wraz z graficznym przewodnikiem w celu wykorzystania jej w przyszłości. W przypadku przekazania urządzenia innej osobie należy pamiętać o dostarczeniu również jego dokumentacji.

❗ UWAGA: W razie trudności ze zrozumieniem niniejszej instrukcji lub jakichkolwiek wątpliwości przed zastosowaniem produktu należy skontaktować się z firmą, której adres znajduje się na ostatniej stronie.

❗ UWAGA: Osoby z upośledzeniem wzroku mogą skorzystać z instrukcji obsługi w formacie cyfrowym, która jest dostępna na www.tenactagroup.com

SPIS TREŚCI

Wprowadzenie	65
Informacje o bezpieczeństwie	66
Opis symboli	68
Opis urządzenia i końcówek	68
Zastosowanie	68
Konserwacja i czyszczenie	70
Przechowywanie	71
Likwidacja	71
Serwis i gwarancja	72
Przewodnik	I
Dane techniczne	I

INFORMACJE O BEZPIECZEŃSTWIE

- Po rozpakowaniu upewnić się, że urządzenie jest w nienaruszonym stanie, ma wszystkie części zgodnie z ilustrowanym przewodnikiem i nie ma żadnych oznak uszkodzenia. W razie wątpliwości nie należy korzystać z urządzenia i skontaktować się z autoryzowanym centrum serwisowym.



PRZESTROGA! Przed użyciem urządzenia należy usunąć z przyrządu wszystkie materiały informacyjne, takie jak etykiety, przywieszki itp.



OSTRZEŻENIE! Niebezpieczeństwo uduszenia. Dzieci nie powinny bawić się opakowaniem. Przechowywać plastikowy worek w miejscu niedostępnym dla dzieci.

- Przyrząd można stosować jedynie do celu, w jakim został opracowany, czyli jako suszarko-łokówkę do wykorzystywania w warunkach domowych. Wszelkie inne zastosowania są niezgodne z zamierzonym użyciem i z tego względu są niebezpieczne.
- Przed podłączeniem urządzenia do sieci elektrycznej należy upewnić się, że napięcie i częstotliwość wskazane w danych technicznych urządzenia odpowiadają parametrom sieci elektrycznej. Dane techniczne zamieszczone są na urządzeniu lub zasilaczu, jeśli został dołączony do urządzenia (zob. instrukcja ilustrowana).
- To urządzenie może pracować automatycznie na częstotliwości 50 Hz lub 60 Hz.
- Urządzenie może być używane przez dzieci w wieku 8 lat lub starsze, osoby o ograniczonych możliwościach fizycznych, czuciowych lub psychicznych, niemające doświadczenia lub wiedzy pod warunkiem, że zostaną odpowiednio pouczone, będą nadzorowane pod kątem bezpiecznego użycia urządzenia i rozumieją związane z tym zagrożenia. Dzieci nie powinny bawić się urządzeniem. Dzieci nie powinny bez dozoru czyścić urządzenia ani dokonywać jego konserwacji.

PL

- **⊘ NIE WOLNO** używać urządzenia, mając mokre ręce, wilgotne stopy lub na bosy.
- **⊘ NIE WOLNO** ciągnąć za kabel ani za samo urządzenie w celu wyjęcia wtyczki z gniazdka.
- **⊘ NIE WOLNO** ciągnąć ani podnosić urządzenia, trzymając za kabel zasilania elektrycznego.
- **⊘ NIE WOLNO** wystawiać urządzenia na wilgoć, czynniki atmosferyczne (deszcz, słońce itp.) ani na skrajne temperatury.
- Gdy urządzenie pracuje, nie wolno pozostawiać go bez nadzoru.
- Zawsze należy odłączyć urządzenie od sieci elektrycznej przed jego czyszczeniem lub przeprowadzaniem czynności konserwacyjnych, a także wówczas, gdy urządzenie nie jest wykorzystywane.
- Jeżeli urządzenie jest wadliwe lub nie działa we właściwy sposób, należy je wyłączyć i nie dokonywać prób naprawy. W celu naprawy należy skontaktować się **PL** z autoryzowanym ośrodkiem serwisowym.
- Jeśli kabel zasilania elektrycznego zostanie uszkodzony, musi zostać wymieniony przez autoryzowany ośrodek serwisowy w celu zapobieżenia niebezpiecznym sytuacjom.
- Jeśli urządzenie wykorzystywane jest w łazience, należy wyjąć wtyczkę z gniazdka po zakończeniu korzystania z urządzenia, ponieważ możliwość kontaktu z wodą stanowi zagrożenie również wówczas, gdy urządzenie jest wyłączone.
- W celu zapewnienia dodatkowej ochrony zaleca się instalację wyłącznika różnicowo-prądowego (RCD) w obwodzie elektrycznym zasilającym łazienkę, o wartości znamionowego prądu różnicowego nieprzekraczającej 30 mA (optymalnie wynoszącej 10 mA). Zasięgnij porady instalatora.



OSTRZEŻENIE! NIE WOLNO używać urządzenia w pobliżu wanny, prysznica, umywalki lub innych zbiorników z wodą.

- Urządzenie nie może mieć kontaktu z wodą, innymi płynami, aerozolami ani parą. Wskazówki dotyczące czyszczenia i konserwacji urządzenia można znaleźć w odpowiednim rozdziale.
- Urządzenia należy używać tylko na ludzkich włosach. **NIE WOLNO** używać urządzenia na zwierzętach, perukach ani pasmach włosów syntetycznych.
- Opis urządzenia znajduje się na opakowaniu zewnętrznym.
- Należy używać urządzenia tylko z dostarczonymi akcesoriami, które stanowią jego ważną część.

OPIS SYMBOLI



*Ostrzeżenie
Przeostoga*



Ogólny zakaz



Urządzenie klasy II



Uwaga



*Nie do użytku w wannie
lub pod prysznicem*

OPIS URZĄDZENIA I KOŃCÓWEK

Aby sprawdzić zawartość opakowania należy przejrzeć przewodnik na str. I. Wszystkie rysunki znajdują się na wewnętrznych stronach okładki.

- | | | | |
|-------------------------------------------|-------------------|----------------------------------------------------|-------------------|
| 1. Przycisk do odcepiania końcówek | 32mm (type N3301) | 9. Szczotka podgrzewana okrągła | 50mm (type N3301) |
| 2. Wyłącznik 0-1-2-3 | | 10. Szczotka podgrzewana prostokątna (type N3301) | |
| 3. Korpus | | 11. Szczotka podgrzewana okrągła | 20mm (type N3302) |
| 4. Filtr ssący | | 12. Szczotka podgrzewana okrągła | 40mm (type N3302) |
| 5. Dane techniczne | | 13. Przycisk włączający strumień zimnego powietrza | |
| 6. Koncentrator (type N3301 e type N3302) | | | |
| 7. Lokówka do włosów (type N3301) | | | |
| 8. Szczotka podgrzewana okrągła | | | |

Techniczne cechy urządzenia podano na zewnątrz opakowania. Używać tylko z dostarczonymi końcówkami.

ZASTOSOWANIE



OSTRZEŻENIE! Z urządzenia nie należy korzystać po jego upadku lub jeśli widoczne są ślady uszkodzenia.



OSTRZEŻENIE! NIE WOLNO korzystać z urządzenia w pobliżu wanny, prysznica, umywalki lub innych zbiorników z wodą. Nigdy nie wolno zanurzać urządzenia w wodzie.



OSTRZEŻENIE! Ryzyko pożaru. NIE używać substancji łatwopalnych na włosach ani na urządzeniu.

POMOCNE WSKAZÓWKI

- Doświadczenie, które wkrótce zdobędzie się podczas używania suszarko-łokówki będzie przydatne do ustalenia, jak wiele czasu potrzeba na modelowanie włosów, aby osiągnąć upragniony efekt.
- Przy każdorazowym używaniu urządzenia należy się upewnić, że włosy są czyste i pozbawione pozostałości lakieru, pianki lub żelu.
- Aby wymodelować włosy, należy zacząć od zgięcia na karku, następnie przejść do boków i zakończyć modelując część przednią.
- Podczas użytkowania, nagrzewania i stygnięcia, suszarko-łokówkę należy oprzeć na powierzchni gładkiej i odpornej na gorąco.
- Podczas układania należy uważać, aby zbyt nie zbliżyć suszarko-łokówki do wrażliwych części twarzy, uszu, szyi czy skóry.
- Po użyciu, przed odłożeniem jej na miejsce, pozostawić suszarko-łokówkę do całkowitego ostygnięcia.

PRZYGOTOWANIE WŁOSÓW

- Umyć jak zwykle włosy i przeczesać grzebieniem, rozplątując supły.
- Wysuszyć włosy i wyszczotkować od nasady do czubka.

DZIAŁANIE

Ta suszarko-łokówka działa z zastosowaniem powietrza, oznacza to, że działa na tej samej zasadzie, co zwykła suszarka - ciepłe powietrze wypływa z głównego korpusu i przepływa przez otwory końcówek. Zarówno podczas nagrzewania jak i stygnięcia, suszarko-łokówkę należy oprzeć na powierzchni gładkiej i odpornej na gorąco.

Wybierz potrzebny produkt, w zależności od tego, jaki efekt stylizacji chcesz uzyskać. Podłączyć suszarko-łokówkę do sieci zasilania.

AKCESORIA (KOŃCÓWKI)

Koncentrator (6): tej końcówki należy użyć od razu po umyciu włosów, aby usunąć nadmiar wilgoci.

Łokówka do włosów (7): tej końcówki należy użyć, aby wykonać wąskie loki.

Chwycić palcami cienkie pasmo włosów: im pasma są cieńsze, tym gęstsze będą loki.

- Nacisnąć na dźwignię szczypiec i włożyć końcówkę pasma między część walcową i same szczypce.
- Puścić szczypce i owinąć pasmo wokół łokówki.
- Włączyć suszarko-łokówkę.
- Poczekać, aż pasmo ułoży się w oczekiwany sposób i następnie

wypuścić je z lokówki otwierając szczypce.

- Poprowadzić uzyskany lok dłońmi.

Okrągła szczotka (8-9-11-12)

Tej końcówki należy użyć do fryzur miękkich z falami i lokami.

- Chwycić cienkie pasmo włosów o tej samej szerokości, co szczotka, w dwa palce.
- Pasma należy owinąć wokół szczotki uważając, aby nie owijać go kilka razy wokół samej szczotki.
- Włączyć suszarko-lokówkę na największej temperaturze.
- Poczekać, aż pasmo ułoży się w oczekiwany sposób i następnie zdjąć je ze szczotki.

Prostokątna szczotka (10)

- Użyj tego produktu, żeby dodać objętości i puszystości włosom oraz odświeżyć fryzurę.
- Włącz suszarko – lokówkę
- Używaj, jak zwykłą szczotkę z włosia.

ZASTOSOWANIE

Strumień powietrza i temperaturę ustawić przyciskiem (2) na następujących poziomach:

0=WYŁĄCZONY

1= Średni strumień powietrza i średnia temperatura

PL 2= duży strumień powietrza z wysoką temperaturą

Przycisk włączający strumień zimnego powietrza (13)

Jeśli na urządzeniu znajduje się ten przycisk, można go użyć do utrwalenia fryzury.

- Po wciśnięciu tego przycisku i przesunięciu go w przód przy włączonym urządzeniu, gorące powietrze zostaje schłodzone i nadaje trwałość wymodelowanej fryzurze.
- Po wciśnięciu i przesunięciu przycisku w tył, urządzenie ponownie włącza strumień gorącego powietrza, zgodnie z wybranym stopniem intensywności.

KONSERWACJA I CZYSZCZENIE



OSTRZEŻENIE! Zawsze należy odłączyć urządzenie od gniazdka elektrycznego przed jego czyszczeniem lub przeprowadzaniem czynności konserwacyjnych.



OSTRZEŻENIE! Przed korzystaniem z urządzenia upewnić się, że wszystkie czyszczone części są całkiem suche.

Czyszczenie urządzenia i końcówek

W razie konieczności, urządzenia i końcówki należy czyścić wilgotną szmatką. Nie stosować rozpuszczalników ani innych agresywnych lub ściernych środków czyszczących. W przeciwnym wypadku można uszkodzić powierzchnię. Regularnie sprawdzać wlot ssący urządzenia i usunąć nagromadzony kurz i włosy.

i UWAGA: im więcej jest kurzu w środowisku, w którym używa się suszarki, tym większa jest częstotliwość, z jaką musi być oczyszczona pokrywa filtra.

PRZECHOWYWANIE



OSTRZEŻENIE! Ryzyko pożaru. Zaczekać na całkowite ochłodzenie urządzenia przed odłożeniem go na miejsce przechowywania.



OSTRZEŻENIE! NIE WOLNO owijać kabla zasilającego wokół urządzenia.

PL

LIKWIDACJA



Opakowanie urządzenia zostało wykonane z materiałów nadających się do recyklingu. Należy zutylizować zgodnie z przepisami ochrony środowiska.



Zgodnie z dyrektywą 2012/19/UE w sprawie zużytego sprzętu elektrycznego i elektronicznego (WEEE) symbol przekreślonego kosza na urządzeniu lub jego opakowaniu oznacza, że produkt należy poddać utylizacji oddzielnie od innych odpadów na koniec jego okresu użytkowania.

Użytkownik musi dostarczyć urządzenie do odpowiedniego ośrodka prowadzącego recykling urządzeń elektrycznych i elektronicznych. Zamiast oddawać urządzenie do utylizacji we własnym zakresie, użytkownik może przekazać je sprzedawcy przy zakupie nowego, równoważnego urządzenia. Użytkownik może przekazać produkt elektroniczny mniejszy niż 25 cm sprzedawcy produktów elektronicznych dysponującemu powierzchnią sprzedaży o wielkości co najmniej 400 m² bez żadnej opłaty i zobowiązania do kupna nowych produktów. Odpowiednia oddzielna zbiórka wycofanych z użytku urządzeń przeznaczonych do recyklingu, które poddaje się następnie procedurze obejmującej odpowiednie postępowanie i utylizację w sposób przyjazny dla środowiska, pomaga w zapobieganiu negatywnym skutkom dla środowiska i zdrowia, a ponadto promuje ponowne wykorzystanie i/lub recykling materiałów, z których składa się urządzenie.

SERWIS I GWARANCJA

Urządzenie jest objęte dwuletnią gwarancją od daty dostawy. Terminem odniesienia jest data podana na paragonie/fakturze (pod warunkiem, że jest czytelna), chyba że kupujący może udowodnić, że dostawa nastąpiła później. W przypadku wady produktu już istniejącej w dniu dostawy, gwarantowana jest naprawa lub wymiana urządzenia bez opłat, chyba że jedno z dwóch rozwiązań jest nieproporcjonalne w stosunku do drugiego. Kupujący ma obowiązek poinformować pracownika autoryzowanego serwisu o występowaniu nieprawidłowości w terminie do dwóch miesięcy od wykrycia wady.

Nie są objęte gwarancją wszystkie części, które mogą ulec uszkodzeniu wskutek:

- a. Szkód na skutek transportu lub przypadkowego spadku,
- b. Nieprawidłowego montażu lub nieodpowiedniości instalacji elektrycznej,
- c. Napraw lub zmian dokonanych przez osoby nieupoważnione,
- d. Braku lub nieprawidłowej konserwacji i czyszczenia,
- e. Produkt i/lub części produktu ulegające zużyciu i/lub materiały eksploatacyjne, w tym zmniejszenie żywotności baterii, jeśli występują, spowodowane użyciem lub upływem czasu,
- f. Nieprzestrzegania instrukcji eksploatacji urządzenia, zaniedbań lub nieostrożnego użytkowania,
- g. Skręcony lub zgięty kabel zasilający na skutek zaniedbania lub pociągnięty,
- h. Przypadkowy spadek podczas używania,
- i. Używanie nieoryginalnych akcesoriów lub komponentów konserwacji,
- l. Używanie produktów chemicznych do czyszczenia urządzenia,
- m. Używanie lakierów lub innych rozpylanych cieczy podczas użytkowania,
- n. Używanie nieoryginalnych akcesoriów lub komponentów konserwacji,
- o. Używanie produktów chemicznych do czyszczenia urządzenia,
- p. Używanie lakierów lub innych rozpylanych cieczy podczas użytkowania.

Powyższa lista ma charakter przykładowy i nie jest wyczerpująca, gdyż niniejsza gwarancja nie dotyczy przypadków, które nie są związane z wadami fabrycznymi urządzenia. Gwarancja jest również wykluczona we wszystkich przypadkach niewłaściwego użytkowania urządzenia i w przypadku zastosowań profesjonalnych. Firma nie ponosi odpowiedzialności za jakiegokolwiek szkody poniesione bezpośrednio lub pośrednio przez osoby, rzeczy lub zwierzęta domowe wskutek nieprzestrzegania wszystkich zaleceń podanych w niniejszej instrukcji dotyczących instalacji, obsługi i konserwacji urządzenia. Zastrzega się prawo do wysuwania roszczeń wynikających z umowy gwarancyjnej w stosunku do sprzedawcy.

Zasady serwisu technicznego

Naprawę urządzenia należy powierzyć upoważnionemu Serwisowi. W ramach gwarancji wadliwe urządzenie należy dostarczyć do serwisu razem z paragonem fiskalnym poświadczającym datę sprzedaży lub dostawy.

ВВЕДЕНИЕ

Уважаемый покупатель, благодарим Вас за выбор нашего продукта. Мы уверены, вы оцените его качество и надежность, так как он был разработан и изготовлен с целью удовлетворить клиентов. Данные инструкции по применению соответствуют Европейскому стандарту EN 82079.



ПРЕДУПРЕЖДЕНИЕ! Инструкции и предупреждения для безопасного использования.

Перед использованием этого прибора внимательно прочитайте инструкции по эксплуатации и, в частности, примечания и предупреждения по технике безопасности, которые необходимо соблюдать. Храните это руководство вместе с наглядным пособием для обращения в будущем. В случае передачи прибора другому пользователю, не забудьте также передать ему эту документацию.

① ПРИМЕЧАНИЕ. Если вы не понимаете некоторые части этого руководства, или у вас имеются какие-либо сомнения, перед использованием продукта обратитесь в компанию по указанному на последней странице адресу.

① ПРИМЕЧАНИЕ. Слабовидящие лица могут обратиться к цифровой версии данной инструкции по применению на веб-сайте www.tenactagroup.com

СОДЕРЖАНИЕ

Введение.....	73
Примечания техники безопасности	74
Легенда символов.....	76
Описание прибора и комплектующих.....	76
Применение.....	76
Уход и чистка.....	78
Хранение.....	79
Утилизация.....	79
Сервисное обслуживание и гарантия	79
Иллюстративная памятка	!
Технические данные	!

ПРИМЕЧАНИЯ ТЕХНИКИ БЕЗОПАСНОСТИ

- После распаковки убедитесь в целостности устройства, что все его части на месте, как показано в наглядном пособии, и что отсутствуют следы возможных повреждений. В случае сомнений не используйте устройство и обратитесь в авторизованный сервисный центр.





ОСТОРОЖНО! Удалите весь посторонний материал, такой как этикетки, ярлыки и т.д., с прибора перед использованием.



ПРЕДУПРЕЖДЕНИЕ! Опасность удушья. Дети не должны играть с упаковкой. Держите полиэтиленовый пакет вне досягаемости детей.

- Этот прибор должен использоваться только для тех целей, для которых он предназначен, а именно в качестве воздушного стайлера, используемого в домашних условиях. Любое другое использование считается недопустимым, и, следовательно, опасным.
- Перед подключением прибора к электросети убедитесь, что напряжение и частота, указанные в технических данных прибора, соответствуют значениям источника питания. Эти технические данные указаны на приборе или на блоке питания, в случае наличия (см. иллюстрированную памятку).
- Данный прибор может работать в автоматическом режиме на частоте 50 Гц или 60 Гц.
- Этот прибор может быть использован детьми в возрасте от 8 лет и старше лицами с ограниченными физическими, сенсорными или умственными способностями или нехваткой опыта и знаний, если они находятся под контролем или были проинструктированы касательно использования прибора в безопасных условиях, а также уведомлены о возможной опасности. Дети не должны играть с прибором. Очистка и обслуживание не должны выполняться детьми без присмотра.
-  **НЕЛЬЗЯ ИСПОЛЬЗОВАТЬ** прибор с мокрыми руками

или босиком.

-  НЕ тяните за шнур питания или за сам прибор, чтобы вынуть штепсель из розетки.
-  НЕ тяните и не поднимайте прибор за шнур питания.
-  НЕ подвергать прибор воздействию влаги или атмосферных агентов (дождь, солнце, пр.) или предельных температур.
- Прибор нельзя оставлять без внимания во время работы.
- Всегда отключайте прибор от электросети перед чисткой или выполнением технического обслуживания, а также когда прибор не используется.
- Если прибор неисправен или плохо работает, выключите его и не пытайтесь его вскрыть. Обратитесь в авторизованный сервисный центр для выполнения любого ремонта.
- Если шнур питания поврежден, его необходимо заменить в уполномоченном техническом сервисном центре, чтобы предотвратить все возможные риски.
- Во время использования прибора в ванной, отключить его от розетки после использования, так как близость к воде представляет опасность, даже если прибор выключен.
- Для дополнительной защиты рекомендуется установка Устройства защитного отключения (УЗО) с номинальным остаточным током не более 30 мА (в идеале 10 мА) в электрическом контуре питания ванной. Обратитесь к вашему установщику за советом.

RU







ПРЕДУПРЕЖДЕНИЕ! НЕ использовать прибор около ванн, душевых, любых ёмкостей с водой.

- Данный прибор не должен вступать в контакт с водой, другими жидкостями, спреями, паром. Для выполнения очистки и техобслуживания обратитесь к инструкциям, данным в соответствующей главе.
- Данный прибор предназначен исключительно для

человеческих волос. НЕ используйте прибор для стрижки животных или париков, а также волос, изготовленных из синтетических материалов.

- Свойства прибора указаны на внешней упаковке.
- Используйте прибор только с прилагаемыми аксессуарами, которые являются неотъемлемой частью прибора.

ЛЕГЕНДА СИМВОЛОВ

	<i>Предупреждение Осторожно</i>		<i>Запрет общего типа</i>
	<i>Прибор класса II</i>		<i>Примечание</i>
	<i>Не пригоден для использования в ванне или в душе</i>		

ОПИСАНИЕ ПРИБОРА И КОМПЛЕКТУЮЩИХ

RU Проверьте комплектность прибора в упаковке по рисунку на Иллюстрированной памятке стр. I Все рисунки находятся на внутренней стороне обложки.

1. Кнопка разблокировки насадок (type N3301)
2. Выключатель 0-1-2-3
3. Корпус
4. Всасывающий фильтр
5. Технические Данные
6. Насадка-концентратор (type N3301 e type N3302)
7. Щипцы для завивки (type N3301)
8. Круглая термощётка 32mm
9. Круглая термощётка 50mm (type N3301)
10. Прямоугольная термощётка (type N3301)
11. Круглая термощётка 20mm (type N3302)
12. Круглая термощётка 40mm (type N3302)
13. Кнопка холодного обдува

Характеристики прибора приведены на наружной стороне упаковки. Используйте прибор только с аксессуарами, поставленными вместе с ним.

ПРИМЕНЕНИЕ



ПРЕДУПРЕЖДЕНИЕ! Данный прибор нельзя использовать после его падения или при наличии видимых следов повреждения.



ПРЕДУПРЕЖДЕНИЕ! НЕ использовать прибор около ванн, душевых, любых ёмкостей с водой. Никогда не класть прибор в воду.



ПРЕДУПРЕЖДЕНИЕ! Опасность пожара. НЕ ИСПОЛЬЗУЙТЕ легковоспламеняющиеся продукты на волосах или на приборе.

ПОЛЕЗНЫЕ СОВЕТЫ

- Опыт, который вы быстро приобретёте в использовании воздушного стайлера, позволит вам установить продолжительность укладки, необходимую для получения желаемого эффекта.
- Перед использованием прибора убедитесь, что волосы чистые и не содержат лака, мусса или геля.
- Моделируйте причёску, начиная с затылка, переходя к вискам и заканчивая лбом.
- Во время использования, подогрева или охлаждения стайлера, кладите его на плоскую и стойкую к теплу поверхность.
- Во время выполнения причёски, следите за тем, чтобы стайлер не находился слишком близко к чувствительным частям лица, к ушам, шее и коже.
- После использования дайте воздушному стайлеру остыть, прежде RU чем положить его на место.

ПОДГОТОВКА ВОЛОС

- Вымыть волосы, как обычно, и причесать их, чтобы распутать клубки.
- Высушить волосы и расчесать их в направлении от корней до кончиков.

ПРИНЦИП ДЕЙСТВИЯ

Этот прибор является воздушным стайлером, то есть работает по принципу обычного фена для волос: горячий воздух выходит из главного корпуса и из отверстий в насадках. Как во время использования, так и подогрева или охлаждения стайлера, кладите его на плоскую и стойкую к теплу поверхность.

Выберите желаемую насадку для создания нужной укладки. Подключите воздушный стайлер к электрической сети.

КОМПЛЕКТУЮЩИЕ

Насадка-концентратор (6): пользуйтесь этой насадкой для сушки волос сразу после их мытья, чтобы удалить излишнюю влагу.

Щипцы для завивки (7): пользуйтесь этой насадкой для создания чётких локонов.

- Возьмите пальцами тонкую прядь волос; чем тоньше пряди, тем более густыми будут локоны.
- Нажмите на рычаг щипцов и вставьте прядь между цилиндром и пластиной щипцов.
- Отпустите рычаг щипцов и накрутите прядь на щипцы.

- Включите воздушный стайлер.
- Подождите, пока прядь не примет нужную форму, после чего освободите её из щипцов.
- Придерживайте полученный локон руками.

Круглая щётка (8-9-11-12)

Используйте эту насадку для создания мягкой прически с локонами и волнами.

- Возьмите тонкую прядь волос шириной в ширину щетки.
- Оберните прядь волос вокруг щетки, стараясь её накручивать не более двух раз.
- Включите воздушный стайлер, поставив температуру на максимум.
- Подождите, чтобы прядь приняла желаемую форму, затем освободите ее от щетки.

Прямоугольная щётка (10)

- Используйте эту насадку для придания формы и объёма волосам
- Включите воздушный стайлер
- Используйте эту насадку, как обычную расчёску

ПРИМЕНЕНИЕ

Задайте нужный поток воздуха и температуру кнопкой (2), которая имеет следующие позиции:

0=ПРИБОР ВЫКЛЮЧЕН

1= Средний поток и средняя температура воздуха

2= сильный поток и высокая температура воздуха

Кнопка холодного обдува (13)

Если прибор снабжен этой кнопкой, она может быть использована для фиксации укладки.

- При нажатии и перемещении этой кнопки вперёд при включенном приборе, происходит охлаждение горячего воздуха, что обеспечивает лучшую стойкость прически.
- При нажатии и перемещении этой кнопки назад, прибор снова выпускает поток горячего воздуха соответствии с выбранным режимом.

УХОД И ЧИСТКА



ПРЕДУПРЕЖДЕНИЕ! Всегда отключайте прибор от розетки перед чисткой или выполнением технического обслуживания.



ПРЕДУПРЕЖДЕНИЕ! Перед повторным использованием прибора убедитесь, что все очищенные части полностью высохли!

Очистка прибора и насадок

При необходимости, очистите прибор и насадки влажной тканью. Не используйте растворители, агрессивные или абразивные чистящие средства. В противном случае, имеется риск повреждения поверхности прибора. Проверяйте регулярно воздухозаборное отверстие прибора и удаляйте, при необходимости, накопление волос и пыли.

 **ПРИМЕЧАНИЕ.** при использовании фена в особенно запыленном помещении колпак фильтра необходимо чистить с большей частотой.

ХРАНЕНИЕ



ПРЕДУПРЕЖДЕНИЕ! Опасность пожара. Подождите, пока прибора полностью остынет, перед тем как убрать его на хранение.



ПРЕДУПРЕЖДЕНИЕ! НЕ наматывать кабель питания вокруг прибора.

УТИЛИЗАЦИЯ



Упаковка прибора выполнена из перерабатываемых материалов. Утилизируйте её в соответствии со стандартами по охране окружающей среды.



В соответствии с Директивой 2012/19/ЕС об утилизации электрического и электронного оборудования (WEEE) знак в виде перечеркнутого бака на устройстве или его упаковке указывает на то, что прибор должен быть утилизирован отдельно от других отходов в конце его срока службы.

В связи с этим пользователь должен передать прибор в соответствующий центр по утилизации электрического и электронного оборудования. В качестве альтернативы, вместо сдачи в утилизацию, пользователь может передать прибор поставщику в момент покупки нового эквивалентного прибора. Пользователь может сдать электронные продукты размером менее 25 см розничным продавцам электронных продуктов, имеющим торговую площадь не менее 400 м², бесплатно и без обязательства осуществления какой-либо покупки. Соответствующий отдельный сбор для последующей процедуры утилизации выведенного из эксплуатации прибора, которая включает в себя обработку и экологически безопасную утилизацию, помогает предотвратить вредное воздействие на окружающую среду и здоровье и способствует повторному использованию и/или переработке материалов, из которых прибор состоит.

СЕРВИСНОЕ ОБСЛУЖИВАНИЕ И ГАРАНТИЯ

Прибор покрывается гарантией в течение двух лет с даты поставки. За дату поставки принимается дата, указанная на кассовом чеке/фактуре (она должна хорошо читаться), за исключением тех случаев, когда покупатель может доказать, что поставка была произведена позже указанной даты. В том случае, если дефект прибора присутствовал уже до того, как товар был получен (производственный дефект), гарантируется бесплатный ремонт или замена прибора, помимо тех случаев, когда одно из этих двух решений несоизмеримо по отношению с другим. Покупатель должен заявить об обнаруженном дефекте в авторизованный сервисный центр не позднее двух месяцев от момента его обнаружения.

Не покрываются гарантией все дефектные компоненты, которые имеют неисправности по следующим причинам:

- a. Повреждения при транспортировке или от случайного падения,
- b. Неправильная установка или несоответствие электрооборудования,
- c. Ремонт или внесение изменений несанкционированным персоналом,
- d. Отсутствие или неправильное выполнение техобслуживания и чистки,
- e. Изделие и/или части изделия, подверженные износу и/или расходные материалы, включая сокращение времени использования батареек в связи с эксплуатацией или с течением времени, при наличии их,
- f. Несоблюдение инструкций по применению прибора, небрежное или неосторожное обращение с ним,
- g. Скрученный либо согнутый шнур питания в результате небрежного обращения, натянутый кабель,
- h. Случайное падение во время использования,
- i. Использование неоригинальных комплектующих или компонентов,
- l. Использование химических средств для очистки прибора,
- m. Применение лака для волос или других спреев во время использования прибора,
- n. Использование неоригинальных комплектующих или компонентов,
- o. Использование химических средств для очистки прибора,
- p. Применение лака для волос или других спреев во время использования прибора.

Вышеуказанный список является чисто ориентировочным и не полным, поскольку гарантией не покрываются все те случаи, которые не могут быть отнесены к производственным дефектам прибора. Кроме этого, из гарантии исключены все случаи, связанные с использованием прибора не по назначению, а также для профессионального пользования. Компания не несёт никакой ответственности за возможный ущерб, нанесённый прямо или косвенно людям, имуществу и домашним животным по причине несоблюдения всех предписаний, указанных в настоящем руководстве в разделах по установке, эксплуатации и техобслуживанию изделия. За исключением договорных гарантийных обязательств перед дилером.

Способ сервисного обслуживания

Ремонт прибора должен выполняться в авторизованном сервисном центре. Неисправный прибор, если он находится на гарантии, необходимо доставить в Сервисный центр, он должен обязательно сопровождаться фискальным документом, на котором указана дата приобретения или доставки.

КІРІСПЕ

Құрметті тұтынушы, өнімді таңдағаныңызға рахмет. Ол тұтынушының қанағаттануымен жобаланған және жасалынғандықтан, біз оның сапасы мен сенімділігін бағалайтыныңызға сенімдіміз. Бұл нұсқаулар EN 82079 Еуропалық стандартына сәйкес келеді.



ЕСКЕРТУ! Қауіпсіз пайдалану туралы нұсқаулар және ескертулер.

Бұл құрылғыны пайдалану алдында сақтау керек пайдалану нұсқауларын, әсіресе, қауіпсіздік туралы ескертпелер мен ескертулерді мұқият оқып шығыңыз. Бұл нұсқаулықты кейін пайдалану үшін көрсетілетін нұсқаулықпен бірге сақтаңыз. Құрылғы басқа пайдаланушыға тасымалданса, осы құжаттаманы қарап шығыңыз.

❗ ЕСКЕРТПЕ: осы нұсқаулықтың кез келген бөлігін түсіну қиын болса немесе қиындық тудырса, өнімді пайдалану алдында соңғы бетте көрсетілген мекенжай бойынша компанияға хабарласыңыз.

❗ ЕСКЕРТПЕ: көзі нашар тұлғалар осы пайдалану нұсқауларын www.tenactagroup.com веб-сайтынан сандық пішімде қарай алуы мүмкін

МАЗМҰНЫ

Кіріспе	81
Қауіпсіздік ескертпелері	82
Таңбалар тізімі	84
Құрылғы және аксессуарлар сипаттамасы	84
Пайдалану	84
Тазалау және техникалық қызмет көрсету	86
Сақтау	87
Тастау	87
Техникалық қолдау көрсету және кепілдік	87
Көрсетілетін нұсқаулық	!
Техникалық деректер	!

ҚАУІПСІЗДІК ЕСКЕРТПЕЛЕРІ

- Бумасынан шығарғаннан кейін құрылғы байланысқанын, нұсқаулықта көрсетілген барлық бөлшектерімен толық және ешбір зақым белгісі жоқтығын тексеріңіз. Егер ешбір ақаулық болмаса, құрылғыны пайдаланбай, өкілетті қызмет көрсету орталығына хабарласыңыз.



АБАЙЛАҢЫЗ! Пайдалану алдында жапсырмалар, белгілер, т.б. сияқты байланыс материалын құрылғыдан алыңыз.





ЕСКЕРТУ! Тұншығу қаупі. Балалар ораммен ойнамауы керек. Пластик қалтаны балалар қолы жетпейтін орында сақтаңыз.

- Бұл құрылғыны тек өзі арналған мақсатта, атап айтқанда, үйде пайдалануға арналған шашты ретке келтіру құралы ретінде пайдалану керек. Кез келген басқа пайдалану қолдану мақсатына сәйкес келмейді, сондықтан қауіпті деп есептеледі.
- Құрылғыны қуат көзіне қосу алдында құрылғының техникалық деректерінде көрсетілген кернеу мен жиілік қуат көзіне сәйкес екендігін тексеріңіз. Осы техникалық деректер құрылғыда немесе қуат көзі құрылғысында бар (көрсетілетін нұсқаулықты көріңіз).
- Құрылғы 50 Гц немесе 60 Гц жиілікте автоматты түрде жұмыс істеуі мүмкін.
- Бұл құрылғыны 8 жастағы және одан асқан балалар және дене, сезім немесе ақыл-ой қабілеттері төмен немесе тәжірибесі және білімі жоқ адамдар қадағалау астында немесе құрылғыны қауіпсіз пайдалану туралы нұсқаулар берілген болса және байланысты қауіптерді түсінсе пайдалана алады. Балалар құрылғымен ойнамауы керек. Тазалауды және пайдаланушының техникалық қызмет көрсетуін балалар қадағалаусыз орындамауы керек.
- ☉ Құрылғыны ылғалды қолдармен, ылғалды

КК

аяқтармен немесе жалаңаш аяқтармен
ПАЙДАЛАНБАҢЫЗ.

-  Тығынды розеткадан суыру үшін қуат сымын немесе құрылғының өзін **ТАРТПАҢЫЗ.**
-  Құрылғыны қуат сымынан **ТАРТПАҢЫЗ** немесе **КӨТЕРМЕҢІЗ.**
-  Құрылғыға ылғалдылық, атмосфералық агенттер (жаңбыр, күн, т.б.) немесе экстремалды температуралар әсерін **ТИГІЗБЕҢІЗ.**
- Құралды басқару кезінде назарсыз қалдырмау қажет.
- Тазалау немесе техникалық қызмет көрсету алдында және құрылғы пайдаланылмаған кезде әрқашан құрылғыны желіден ажыратыңыз.
- Егер құрылғы ақаулы болса немесе дұрыс емес жұмыс істесе, өшіріңіз және оған тимеңіз. Жөндеу жұмыстары үшін өкілетті техникалық қызмет орталығына хабарласыңыз.
- Зақымдалған болса, барлық қауіптерді болдырмау үшін қуат сымын өкілетті техникалық сервистік орталық ауыстыруы керек.
- Құрылғы ваннада пайдаланылса, пайдаланудан кейін **КК** оны розеткадан ажыратыңыз, өйткені судың жақын болуы тіпті құрылғы өшірулі болса да қауіп тудырады.
- Қосымша қорғау алу үшін ваннаға ток беретін электр тізбекте номиналды қалдық жұмыс тогы 30 мА (10 мА тамаша) аспайтын қалдық ток құрылғысын (RCD) орнату ұсынылады. Орнатушыдан көмек сұраңыз.







ЕСКЕРТУ! Құрылғыны ванналар, душтар, бассейндер немесе су бар басқа ыдыстар жанында **ПАЙДАЛАНБАҢЫЗ.**

- Бұл құрылғы сумен, басқа сұйықтықтармен, спреймен, бумен байланыспауы керек. Тазалау және техникалық қызмет жұмысы үшін қатысты тарау нұсқауларын қараңыз.
- Бұл құрылғыны тек адам шашында пайдалану керек. Құрылғыны жануарларда немесе синтетикалық

материалдан жасалған париктерде немесе жасанды шаштарда пайдаланбаңыз.

- Құрылғы мүмкіндіктері үшін сыртқы орамды қараңыз.
- Құрылғыны маңызды бөлшегі болып табылатын, берілген керек-жарақтармен ғана пайдаланыңыз.

ТАҢБАЛАР ТІЗІМІ

 <i>Ескерту Абайлаңыз</i>	 <i>Жалпы тыйым</i>
 <i>II Аспаптың класы</i>	 <i>Ескерту</i>
 <i>Ванна бөлмесінде немесе душта пайдалануға арналмаған</i>	

ҚҰРЫЛҒЫ ЖӘНЕ АКСЕССУАРЛАР СИПАТТАМАСЫ

Қаптаманың ішіндегісін тексеру үшін беттегі қолдану бойынша нұсқаулықты қараңыз. Барлық суреттер қаптаманың ішкі беттерінде орналасқан.

КК

1. Қосалқы құралдарды босату түймесі
2. 0-1-2-3 қосқышы
3. Корпус
4. Кіріс сүзгі
5. Техникалық деректер Концентратор
6. Концентратор (type N3301 e type N3302)
7. Бұйралау қысқашы (type N3301)
8. Дөңгелек қыздырылатын щетка 32mm (type N3301)
9. Дөңгелек қыздырылатын щетка 50mm (type N3301)
10. Дөңгелек қыздырылатын щетка (type N3301)
11. Дөңгелек қыздырылатын щетка 20mm (type N3302)
12. Дөңгелек қыздырылатын щетка 40mm (type N3302)
13. Суық ауамен үрлеу түймесі

Құрылғының сипаттамалары қаптамада көрсетілген.
Жиынтыққа кіретін қондырмаларды ғана пайдаланыңыз.

ПАЙДАЛАНУ



ЕСКЕРТУ! Егер құрылғы құласа немесе зақым белгілері көрінсе, бұл құрылғы пайдаланылмайды.



ЕСКЕРТУ! Құрылғыны ванналар, душтар, бассейндер немесе су бар басқа ыдыстар жанында **ПАЙДАЛАНБАҢЫЗ.** Құрылғыны ешқашан суға салмаңыз.



ЕСКЕРТУ! Өрт туындауының қауіпкәтері. Тұтанғыш заттарды шашқа немесе құрылғыға **ҚОЛДАНБАҢЫЗ.**

ПАЙДАЛАНУ НҰСҚАУЛЫҒЫ

- Шашыңызға қажетті әсер келтіру үшін қанша уақыт керектігін анықтауға ауа стайлерін пайдалану тәжірибесі керек.
- Құралды пайдалану кезінде шашыңыз таза, лаксыз, муссыз немесе гельсіз екендігін тексеріңіз.
- Тегістеуді арт жақтан бастап, бүйір жақтарға өтіп, соңында маңдай мен төбедеден аяқтаңыз.
- Құралды пайдалану кезінде қыздыру немесе суыту кезінде құрал тегіс жылуға төзімді бетте орналасқанын тексеріңіз.
- Тегістеу кезінде стайлерді құлақ, мойын және тері сияқты сезімтал бөліктерге жақындатпаңыз.
- Жұмысты аяқтаған кезде орнына салмас бұрын құрал толығымен суығанын тексеріңіз.

ШАШТЫ ДАЙЫНДАУ

- Шашты әдепкі бойынша жуып, түйінін шешіп тараңыз.
- Шашты кептіріп, түбінен ұшына дейін тараңыз.

ФУНКЦИЯСЫ

Бұл сәндегіш ауамен жұмыс істейді, яғни ол кәдімгі шаш кептіргішпен бірдей принциппен жұмыс істейді: ыстық ауа корпустан шығып, қосалқы құралдардың тесіктері арқылы өтеді. Сәндегішті пайдаланғанда, я болмаса ол қызып немесе салқындап жатқанда құрылғыны тегіс және қызуға төзімді бетке қойыңыз.

Өзіңізгі лайықты стильге сәйкес керек-жарақтарды таңдаңыз. Ауа сәндегішін желіге қосыңыз.

ҚОСАЛҚЫ ҚҰРАЛДАР

Концентратор (6): бұл қосалқы құралды шашты жуудан кейін бірден артық ылғалды кетіру үшін пайдаланыңыз.

Бұйралау қысқашы (7): бұл қосалқы құралды тығыз бұйраларды жасау үшін пайдаланыңыз.

- Жұқа шаш бұрымын саусақтар арасына алыңыз; бұрым неғұрлым жұқа болса, бұйралар соғұрлым тығыз болады.
- Қысқыш тұтқасын пайдаланып, шаш ұшын цилиндр мен қысқыш арасына кіргізіңіз.
- Қысқышты жіберіңіз және бұрымды қысқашқа ораңыз.
- Ауа сәндегішін қосыңыз.
- Қысқышты жіберу арқылы қысқаштан алу алдында бұрымның қажетінше кебуін күтіңіз.

КК

- Бұйраның мәнерін қолдармен аяқтаңыз.

Дөңгелек щетка (8-9-11-12)

Бұл қосалқы құралды жұмсақ толқындарды және бұйраларды жасау үшін пайдаланыңыз.

- Бұл қосалқы құралды жұмсақ толқындарды және бұйраларды жасау үшін пайдаланыңыз.
- Ені щеткамен бірдей жұқа шаш бұрымын саусақтар арасына алыңыз.
- Шаш бұрымын екі реттен асырмай щеткаға ораңыз.
- Ауа сәндегішін ең үлкен температураға орнатыңыз.
- Щеткадан босату алдында бұрымның қажетінше кебуін күтіңіз.

Төртбұрышты щетка (10)

- Шаштарға күш пен көлем беруге, сондай-ақ шаш үлгісіне сән беруге осы керек-жарақтарды пайдаланыңыз
- Әуе төсеушісін пайдаланыңыз
- Керек-жарақтарды қарапайым қылшақ ретінде пайдаланыңыз.

ҚОЛДАНЫС

(2) түймесімен ауа ағынын және температураны төмендегі деңгейлерге орнатыңыз:

0=ӨШІРУЛІ

1= Орташа ауа ағыны және орташа температура

2= жоғары ауа ағыны және жоғары температура

Суық ауамен үрлеу түймесі (13)

Егер құралда осы функция болса, шаш үлгісін сақтау үшін осыны пайдаланыңыз.

- Егер қосулы құралда осы түймені бассаңыз және алға итерсеңіз, онда ыстық ауа суып, шаш үлгісіне керемет сән береді
- Егер осы түймені бастапқы күйіне әкелсеңіз, онда құрал таңдалған режимге сәйкес ыстық ауа ағынын құрады.

КК

ТАЗАЛАУ ЖӘНЕ ТЕХНИКАЛЫҚ ҚЫЗМЕТ КӨРСЕТУ



ЕСКЕРТУ! Тазалау немесе техникалық қызмет көрсетуді жүзеге асыру алдында құрылғыны тоқтан ажыратыңыз.



ЕСКЕРТУ! Құрылғыны қайта пайдалану алдында барлық тазаланған бөліктер толығымен кепкенін тексеріңіз.

Құрал мен керек-жарақтарды тазалау

Құрал мен керек-жарақтарды тазалау сулы матамен орындалады. Еріткіштерді немесе басқа күшті не абразивті

құралдарды пайдаланбаңыз. Болмаса, беттің зақымдалу қаупі бар. Құралдың алынбалы саңылауын жиналған шаң мен шашқа жүйелі түрде тексеріңіз.

❗ ЕСКЕРТПЕ. құралды пайдалану ортасында шаң тым көп болса, сүзгіні соншалықты жиі тазалау керек.

САҚТАУ



ЕСКЕРТУ! Өрт туындауының қауіп-қатері. Құрылғыны сақтау алдында салқындағанын күтіңіз.



ЕСКЕРТУ! Қуат сымын құрылғы айналасына ОРАМАҢЫЗ.

ТАСТАУ



Құрылғы бумасы қайта өңделмелі материалдардан жасалған. Оны қоршаған ортаны қорғау реттеулеріне сай тастаңыз.



Электрлік және электрондық жабдықтар қалдығы (WEEE) бойынша 2012/19/ЕҚ директивасына сәйкес құрылғы немесе оның бумасындағы сызылған себет таңбасы құрылғының қызмет мерзімі соңында басқа тұрмыстық қалдықтан бөлек тасталуы керектігін көрсетеді.

Сол себепті, пайдаланушы құрылғының электрлік және электрондық жабдықты қайта өңдеу орталығына апаруы керек. Болмаса, пайдаланушы қоқысқа тастамай, жаңа, балама біреуін сатып алу кезінде сатушыға құрылғыны бере алады. Пайдаланушы өлшемі 25 см кіші электрондық өнімдерді сату аймағы кемінде 400 м² болатын сатушыға ешбір ақысыз және сатып алу міндеттемесінсіз бере алады. Қолданыстан шығарылған құрылғыны қайта өңдеу процедурасына бөлек жинау, оның ішінде өңдеу және қоршаған ортаға зиян келтірмей тастау қоршаған орта мен адам денсаулығына жағымсыз әсерлерді болдырмай, құрылғы құрамындағы материалдарды қайта пайдалануға және/немесе қайта өңдеуге ынталандырады.

ТЕХНИКАЛЫҚ ҚОЛДАУ КӨРСЕТУ ЖӘНЕ КЕПІЛДІК

Құралды сатудан кейін екі жылға кепілдік беріледі. Егер сатып алушы жеткізу кейін орындалғанын дәлелдей алмаса, кепілдік чекте/шот-фактурада көрсетілген күннен бастап күшіне енеді (анық көрінбеген жағдайда). Өнімді жеткізген кезде айтарлықтай зақым анықталған жағдайда

екі әдістің бірі басқасына байланысты өткізбейтін болса, құрылғының тегін жөндеу немесе ауыстыру жұмыстарына кепілдік беріледі. Сатып алушы ақаулықты тапқаннан кейін екі ай ішінде өкілетті қызмет орталығына бұйымның сапасының сәйкессіздігі туралы хабарлай алады.

Кепілдік келесі жағдайларда ақаулы болатын бөлшектерге таралмайды:

- a.** Тасымалды немесе кездейсоқ шабуылдар кезіндегі зақым
- b.** Дұрыс орнатпау немесе электр желісінің сәйкессіздігі,
- c.** Өкілеттігі жоқ қызметкерлер жүргізген жөндеу немесе өзгеріс,
- d.** Қызмет және тазалау жұмысы дұрыс емес немесе жоқ,
- e.** Тозу және/немесе қолданыс жағдайы, оның ішінде пайдалануға немесе орнатылған уақытқа байланысты қызмет мерзімінің қысқаруы расталған құрал және/немесе құрал бөлшектері,
- f.** Пайдалану нұсқауларын орындамау, ұқыпсыздық немесе пайдалану ережелерін ескермеу,
- g.** Қуат кабелі назарсыз айналған, майысқан немесе тартылған,
- h.** Пайдалану кезіндегі кездейсоқ құлауы,
- i.** Түпнұсқалы болып табылмайтын техникалық қызмет көрсету керек-жарақтарын және нысандарды пайдалану,
- l.** Құрылғыны тазалауға химиялық заттарды пайдалану,
- m.** Пайдалану кезінде лактерді немесе басқа спрейлерді қолдану,
- n.** Түпнұсқалы болып табылмайтын техникалық қызмет көрсету керек-жарақтарын және нысандарды пайдалану,
- o.** Құрылғыны тазалауға химиялық заттарды пайдалану,
- p.** Пайдалану кезінде лактерді немесе басқа спрейлерді қолдану.

КК

Жоғарыда келтірілген себептер тізімі ерекше мысалдар тізімі болып табылады әрі толық тізімнен тұруы мүмкін емес, сол себепті осы кепілдік құралдың өндірістік зақымдары нәтижесінде орын алатын барлық жағдайларға қолданылмайды. Кепілдік құралды мақсатсыз пайдалану жағдайына және кәсіби мақсатта пайдалану жағдайына таралмайды. Орнату, пайдалану және техникалық қызмет көрсету нұсқаулығында келтірілген барлық нұсқауларды орындамау салдарынан болған, тұлғалар, нысандарға және үй жануарларына тікелей немесе жанама түрде қатысты зақымға жауапты болмаймыз. Ерекшелігі - сатушы орнататын кепілдік міндеттемесі. Ерекшелігі - сатушы орнататын кепілдік міндеттемесі.

Қызмет көрсету жағдайы

Құрылғы тек өкілетті қызмет көрсету орталығында жөнделуі керек. Кепілдіктегі ақаулы құрал Техникалық қолдау көрсету орталығына сату немесе беру күнінен тұратын құжатпен бірге түсуі керек.

IMETEC

www.imetec.com

Tenacta Group S.p.A. Via Piemonte 5/11 24052 Azzano S. Paolo (BG) ITALY

M1002986
030817