



ASPIRADOR CON BOLSA – MANUAL DE INSTRUCCIONES
VACUUM CLEANER - INSTRUCTION MANUAL
ASPIRATEUR AVEC BOURSE - MANUEL D'INSTRUCTIONS
ASPIRADOR COM SACO - MANUAL DE INSTRUÇÕES



AP 7007

Sonifer, S.A.
Avenida de Santiago, 86
30007 Murcia
España
E-mail: sonifer@sonifer.es
Made in P.R.C.

Lea atentamente este manual antes de utilizar este aparato y guárdelo para futuras consultas. Sólo así podrá obtener los mejores resultados y la máxima seguridad de uso.

Read this manual carefully before running this appliance and save it for reference in order to obtain the best results and ensure safe use.

Veillez lire attentivement ce manuel avant d'utiliser cet appareil et conservez-le pour toute consultation future. C'est la seule façon d'obtenir les meilleurs résultats et une sécurité optimale d'utilisation.

Leia este manual cuidadosamente antes de utilizar este aparelho e guarde-o para consulta futura. Só assim, poderá obter os melhores resultados e a máxima segurança na utilização.

INSTRUCCIONES DE SEGURIDAD IMPORTANTES

Cuando se utiliza cualquier tipo de aparato eléctrico se deben seguir unas precauciones de seguridad básicas, que incluyen las siguientes:

1. Este aparato pueden utilizarlo niños con edad de 8 años y superior y personas con capacidades físicas, sensoriales o mentales reducidas o falta de experiencia y conocimiento, si se les ha dado la supervisión o formación apropiadas respecto al uso del aparato de una manera segura y comprenden los peligros que implica. Los niños no deben jugar con el aparato. La limpieza y el mantenimiento a realizar por el usuario no deben realizarlo los niños sin supervisión.
2. Se deberá supervisar a los niños para asegurarse de que no juegan con este aparato.
3. Mantenga el aparato y su cable fuera del alcance de los niños menores de 8 años.
4. PRECAUCIÓN: Para la seguridad de sus niños no deje material de embalaje (bolsas de plástico, cartón, polietileno etc.) a su alcance.
5. Si el cable de alimentación está dañado, debe ser sustituido por el fabricante, el servicio técnico o cualquier otro profesional cualificado a fin de evitar un peligro.
6. No desconecte nunca tirando del cable.

7. No lo ponga en funcionamiento si el cable o el enchufe están dañados o si observa que el aparato no funciona correctamente.
 8. No manipule el aparato con las manos mojadas.
 9. No sumergir el aparato en agua o cualquier otro líquido.
 10. Antes de su limpieza observe que el aparato está desconectado.
 11. El aparato debe instalarse de acuerdo con la reglamentación nacional para instalaciones eléctricas.
 12. Este aparato es sólo para uso doméstico.
 13. En caso de necesitar una copia del manual de instrucciones, puede solicitarla por correo electrónico a través de sonifer@sonifer.es
 14. **ADVERTENCIA:** En caso de mala utilización, existe riesgo de posibles heridas.
- No utilizar para aspirar agua, ni cualquier otro líquido.
 - Se recomienda que antes de poner en marcha el motor, ajuste la potencia a la posición mínima y vaya incrementándola a la potencia deseada una vez que el motor esté funcionando.
 - Para reducir el riesgo de descarga eléctrica no utilice el aspirador al aire libre o sobre superficies húmedas.
 - Este aparato sólo se debe utilizar para la limpieza doméstica, para aspirar polvo y suciedad de suelos, alfombras, alfombrillas y otros tejidos, tal y como se

describe en estas instrucciones. Cualquier otro uso se considera inadecuado y peligroso.

- No introduzca ningún tipo de objeto en las aberturas del aspirador. No utilice el aspirador si hay alguna abertura bloqueada. Mantenga el aparato sin polvo, pelusas, pelos o cualquier cosa que pueda reducir el flujo de aire.
- Mantenga el pelo, ropas, dedos y cualquier parte del cuerpo alejada de las aberturas y las piezas en movimiento.
- Tenga mucho cuidado al limpiar las escaleras.
- Sujete el enchufe al enrollar el cable en el recoge cables. No permita que el enchufe latiguee al enrollarlo.
- Desenchufe el aparato antes de conectar la manguera.
- No recoja nada que esté ardiendo o echando humo, como cigarrillos, cerillas o cenizas calientes.

COMPONENTES Y EQUIPO

- A. Tubo telescópico cromado.
- B. Mango.
- C. Selector de potencia.
- D. Botón ON/OFF
- E. Filtro de salida
- F. Control manual de aspiración
- G. Nivel de llenado de la bolsa.
- H. Botón recoge-cable.
- I. Accesorio para limpiar tapicerías.
- J. Lanza y cepillo para esquinas 2 en 1.
- K. Abertura de aspiración.
- L. Manguera de aspiración.
- M. Cepillo para el suelo.
- N. Pestaña para el tipo de aspiración.

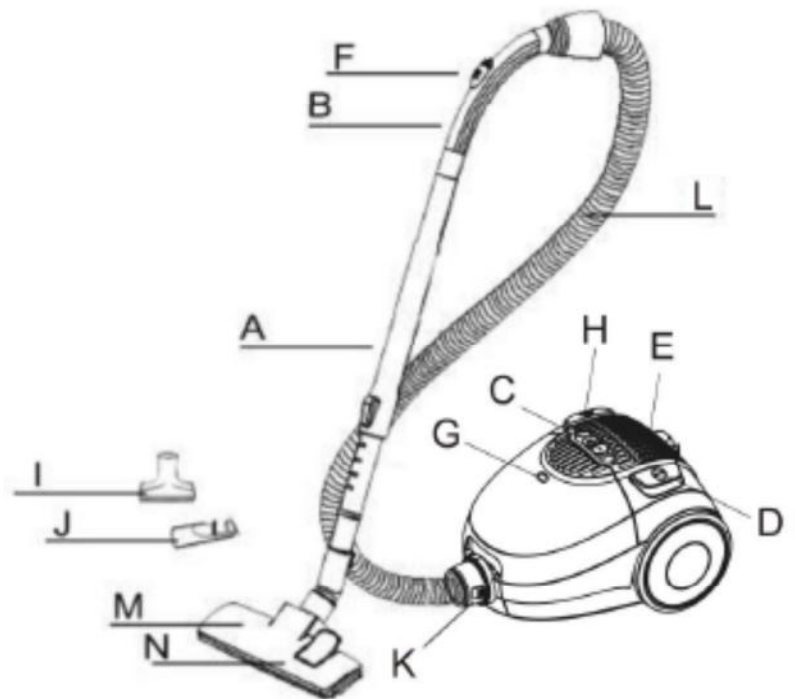

ACCESORIOS

Recibirá su aspiradora con 3 accesorios para diferentes aplicaciones. Cada accesorio puede ser colocado tanto en el mango de plástico como en el tubo telescópico, según necesite.

Cepillo para el suelo

Probablemente el accesorio que más vaya a usar. Es adecuado para limpiar amplias áreas. Este accesorio está equipado con una articulación de 360°, esto asegura que pueda alcanzar cualquier esquina fácilmente.

- Limpie alfombras y moquetas sin utilizar las cerdas frontales. Coloque la pestaña del cepillo en la posición con el símbolo de alfombra y las cerdas se esconderán.
- Suelos suaves tales como PVC, parqué o azulejos son mejor limpiados y cuidados utilizando las cerdas frontales. Para utilizarlas pulse la pestaña para seleccionar la posición con el símbolo de suelo suave y las cerdas saldrán.



Cepillo para tapicerías

Puede utilizar este cepillo para limpiar el polvo de tapicerías como sofá o sillas, también para superficies delicadas como libros, marcos de cuadros, cojines, colchones, cortinas, etc.



Lanza y cepillo 2 en 1

Este accesorio es adecuado para limpiar el polvo de pliegues en telas, juntas de grietas y esquinas que no se pueden alcanzar con el cepillo del suelo.



MONTAJE



¡PRECAUCIÓN! Antes de montar o desmontar los accesorios asegúrese siempre que el aspirador está desenchufado de la red.

1. Encendiendo su aspirador:
 - Montaje: inserte la manguera en la abertura de aspiración. Presione el tubo hasta que se bloquee en su sitio.
 - Desmontaje: quite la manguera de la abertura de aspiración presionando en las pestañas de ésta para liberarla del anclaje.

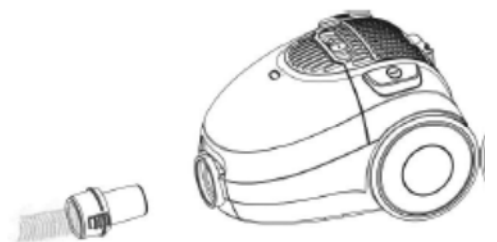

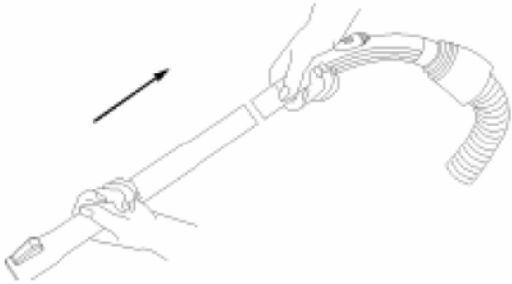
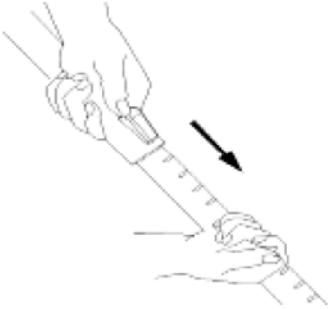
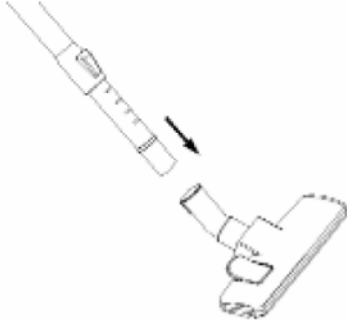
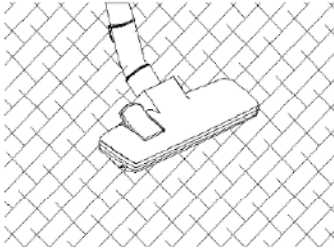
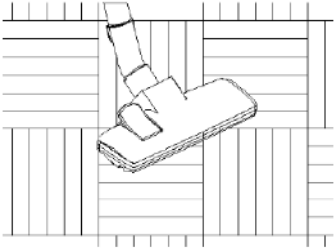

2. Montaje del tubo telescópico y los accesorios.

Conecte el tubo telescópico con el mango.	Ajuste el tubo telescópico al largo necesario. Empuje el bloque y tire del tubo para alargarlo y empuje para acortarlo.
	
Fije el cepillo de suelo en el tubo telescópico.	Mueva la pestaña del cepillo según el suelo que vaya a aspirar.
	 <p>Cleaning carpet</p>  <p>Cleaning wooden floor</p>

UTILIZACIÓN

Aspiración

Antes de utilizar el aparato desenrolle la longitud necesaria del cable de alimentación y enchúfelo a la red. La señal amarilla en el cable indica la longitud máxima de éste, no se debe exceder. Para encender el aspirador pulse el botón de encendido ON/OFF . Tire del aspirador detrás de usted como un trineo cuando lo esté utilizando.

 **Atención:** En algunos casos puede sonar un silbido cuando empieza a funcionar el aspirador. Esto no es un fallo y desaparecerá el sonido después de un tiempo. No aspire yeso, cemento, polvo de piedra o polvo seco. Estos materiales bloquearían el filtro.

Regulación de la potencia de succión

Puede ajustar la potencia de succión en el aspirador depende de su necesidad con el regulador de potencia. Recomendamos utilizar una potencia mínima de succión para materiales delicados. Seleccione potencia media de succión para colchones, tapizado, muebles y alfombras. Seleccione potencia máxima de succión para baldosas, suelos de madera y otros suelos duros.

Control manual de aspiración

El control manual de aspiración está en el mango.

- Abrir: tirar hacia arriba.

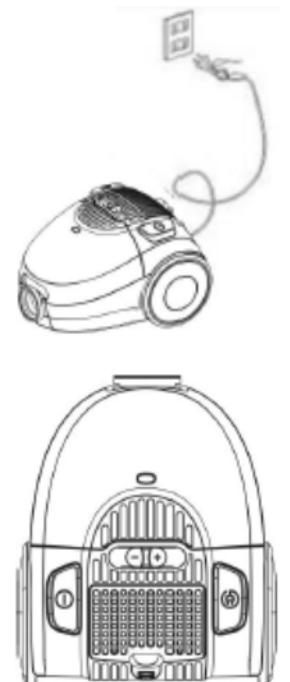

- Cerrar: empujar hacia abajo.

Puede ajustar la potencia de succión usando la válvula de aire secundaria. Cuanto más abra la válvula secundaria, menor potencia de succión y viceversa.

Abra la válvula secundaria para evitar que cortinas y objetos similares sean absorbidos.

Elija:

- Potencia de succión mínima para cortinas y materiales delicados.
- Potencia de succión media para cojines, colchones y moquetas.
- Potencia de succión máxima para suelos de baldosas, de madera y duros y superficies con mucha suciedad.

Colocación y retirada de la bolsa de microfibra.

Inserte la parte de cartón de la bolsa en el agujero de entrada, como muestra la imagen. Presione hasta que la pestaña fijadora se ajuste. Para retirar la bolsa tire de la pestaña y saque la bolsa.

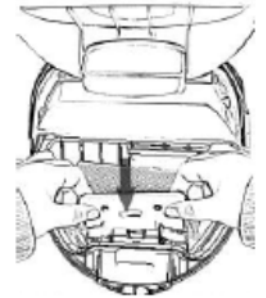

Importante. La pestaña fijadora de la bolsa previene que use la aspiradora sin la bolsa, si la bolsa no está bien instalada o no hay bolsa, la tapa superior no se podrá cerrar por lo tanto el aspirador no funcionará. Si le ocurre esto asegúrese de que la bolsa está bien colocada.

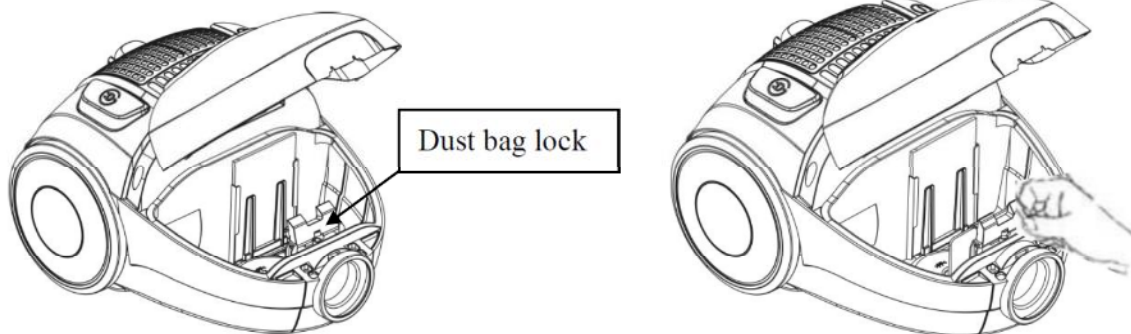

FILTROS DEL ASPIRADOR

Filtro de protección del motor

El filtro de protección del motor limpia el aire que es aspirado antes de entrar en el motor. El aire es limpiado de polvo fino, ácaros, bacterias y virus. Esto previene que la suciedad o partículas de polvo entren en el motor o en el aire circundante.

Limpieza del filtro de salida de aire

El filtro de salida de aire limpia el aire al final antes de salir del aspirador. Puede limpiar este filtro de salida siguiendo estas instrucciones:

1. Apague el aspirador y desenchúfelo. Recuerde tirar del enchufe y no del cable.
2. Abra la rejilla de salida de aire (esta rejilla está en la parte superior del aspirador).
3. Cuando abra la rejilla el filtro de aire será visible.
4. Enjuague el filtro con agua fría durante un rato y después déjelo secar.

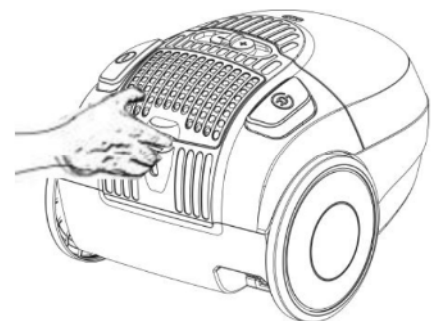

 ¡Cuidado!

1. Limpie siempre el filtro con agua clara y no use jabón o detergente. Así rompería el filtro.
2. Limpie filtro con agua clara y séquelo de manera natural. No lo seque con calor, se podría deformar.

CUIDADO Y MANTENIMIENTO

Limpieza del aspirador

Para limpiar la carcasa del aparato desconéctelo y desenchúfelo.

 ¡Peligro! Nunca exponga el aspirador a los efectos del tiempo (lluvia, viento, etc.). Ninguna parte del aspirador se puede lavar en lavavajillas.

La carcasa, el depósito interior y la salida trasera se pueden limpiar con un trapo húmedo siempre con cuidado de que no entren líquidos en el interior del aspirador. No utilice productos fuertes para limpiar el aparato ya que podría corroer la superficie de plástico. Antes de volver a enchufar el aspirador asegúrese que todas las partes de éste estén bien secas.

El pelo y las pelusas se pueden adherir a las ruedas y al cepillo para suelo después de un tiempo de uso. Deberá limpiarlas de vez en cuando para asegurarse que el aspirador rueda bien.

 Nota: no se recomienda utilizar lubricante o aceite en las ruedas porque éste causará que la suciedad y las pelusas se adhieran a éstas, más todavía.

SOLUCIÓN DE PROBLEMAS

Pueden ocurrir fallos en todos los aparatos electrónicos aunque no siempre son por un defecto de fabricación o del aparato. Revise primero esta tabla para saber si lo puede solucionar.

PROBLEMA	POSIBLE CAUSA	SOLUCIÓN/CONSEJO
Succión débil.	La válvula secundaria está abierta.	Cierre la válvula secundaria.
	Un objeto está obstruyendo el mango o el tubo.	Revise el tubo, el mango, las boquillas o el cepillo en busca del objeto.
	Filtros no están bien colocados o están bloqueados.	Coloque bien los filtros.
El aspirador no funciona.	El aspirador no está bien conectado a la red eléctrica.	Revise que el enchufe está bien introducido en el enchufe de la pared. Observe también si el enchufe de la pared funciona correctamente. Revise por otro lado los fusibles automáticos de la casa, por si están colocados correctamente.
La tapa frontal del aspirador no se cierra adecuadamente.	La bolsa para el polvo no está colocada correctamente.	Coloque bien la bolsa para poder cerrar la tapa.

 ¡Peligro! Nunca intente reparar un aparato estropeado o que crea que está estropeado por usted mismo. Podría poner en peligro a usted y los futuros usuarios del aparato. Las reparaciones solo pueden ser llevadas a cabo por especialistas autorizados.



Eliminación del electrodoméstico viejo.

En base a la Norma europea 2002/96/CE de Residuos de aparatos Eléctricos y Electrónicos (RAEE), los electrodomésticos viejos no pueden ser arrojados en los contenedores municipales habituales; tienen que ser recogidos selectivamente para optimizar la recuperación y reciclado de los componentes y materiales que los constituyen, y reducir el impacto en la salud humana y el medioambiente. El símbolo del cubo de basura tachado se marca sobre todos los productos para recordar al consumidor la obligación de separarlos para la recogida selectiva. El consumidor debe contactar con la autoridad local o con el vendedor para informarse en relación a la correcta eliminación de su electrodoméstico viejo.

DECLARACIÓN DE CONFORMIDAD: Este dispositivo cumple con los requisitos de la Directriz de Baja Tensión 2014/35/EU y los requisitos de la directriz de Compatibilidad Electromagnética 2014/0/EU.

IMPORTANT SAFETY PRECAUTIONS

When using electrical devices it is necessary to observe safety precautions both, for the product purchased and for the user.

1. This appliance can be used by children aged from 8 years and above and persons with reduced physical, sensory or mental capabilities or lack of experience and knowledge if they have been given supervision or instruction concerning use of the appliance in a safe way and understand the hazards involved. Children must never play with the appliance. Cleaning and user maintenance must never be carried out by children without supervision.
2. Children should be supervised to ensure that they do not play with the appliance.
3. Keep the appliance and the cable cord out of the reach of children less than 8 years old.
4. **WARNING:** In order to ensure your children's safety, please keep all packaging (plastic bags, boxes, polystyrene etc.) out of their reach.
5. If the supply cord is damaged it must be repaired by the Authorized Service Agent in order to avoid hazards.
6. Never pull on the cord when unplugging.
7. Do not use the unit with a damaged cord or plug, or if it is not working properly.

8. Do not handle the appliance with wet hands.
9. Never immerse the appliance in water or any other liquid.
10. Make sure the appliance has been unplugged before cleaning.
11. This appliance must be installed following the national regulations for electrical installations.
12. This appliance is for household use only.
13. In case that you need a copy of the instruction manual, you can ask for it writing an email to sonifer@sonifer.es
14. **WARNING:** In case of misuse, there is a risk of possible injury.
 - Do not use to vacuum water.
 - It is recommended that before starting the motor, you adjust the power to the minimum position and increase it to the desired power setting once the motor is in operation.
 - To reduce the risk of electric shock, do not use outdoors or on wet surfaces.
 - This appliance must be used only for domestic cleaning, to vacuum dust and dry dirt from floors, carpets, rugs and other fabrics, as described in these instructions. Any other use is considered inappropriate and dangerous.
 - Do not put any object into openings. Do not use with any opening blocked. Keep free of dust, lint, hair and anything that may reduce airflow.

- Keep hair, loose clothing, fingers and all parts of body away from openings and moving parts.
- Use extra care when cleaning on stairs.
- Hold plug when rewinding onto cord reel. Do not allow plug to whip when rewinding.
- Unplug before connecting the hose
- Do not pick up anything that is burning or smoking, such as cigarettes, matches, or hot ashes.

PARTS & EQUIPMENT

- A. Chromed telescopic tube.
- B. Handle.
- C. Suction power selector
- D. ON/OFF button.
- E. Exhaust filter.
- F. Manual vacuum control.
- G. Level of dust bag filling.
- H. Auto-rewind cord button.
- I. Upholstery cleaning accessory.
- J. 2-in-1 crevice nozzle & brush.
- K. Vacuum opening.
- L. Vacuum hose.
- M. Floor nozzle.
- N. Switch for kind of floor.

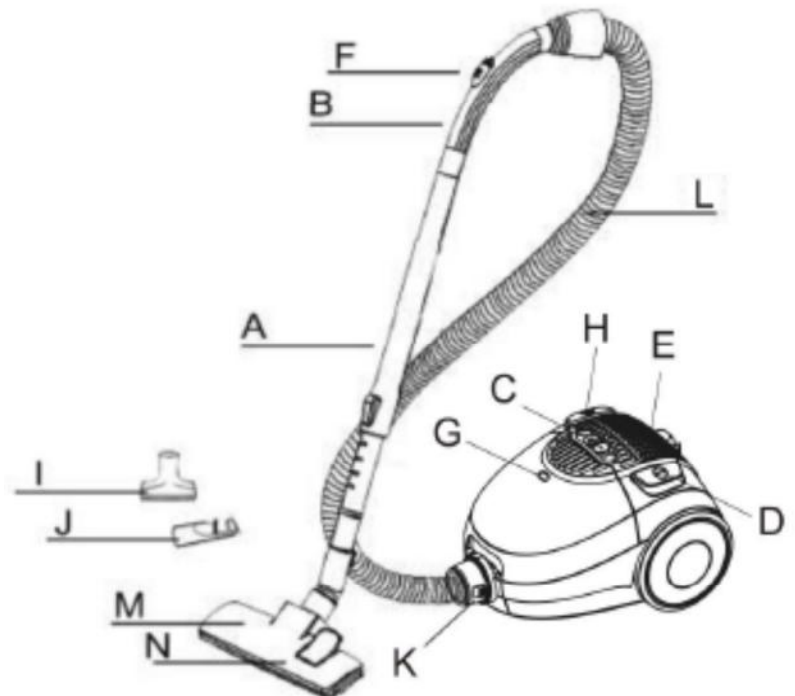

ACCESSORIES

You will receive your vacuum cleaner with 3 accessories for different applications. Each accessory can be fit onto the handle or onto telescopic tube, as required.

Floor nozzle

Probably it is the accessory which you will use most frequently. It's suitable for cleaning wide areas. This accessory has a 360° joint, so it ensures you can reach any corner easily.

- Clean carpet and carpet floor without using frontal brush. Place nozzle switch in carpet symbol and brush will rise.
- Smooth floors as PVC, parquet or tiles are better cleaned and cared using frontal brush. To use them push the switch to set smooth floor position and brush will come out.



Upholstery nozzle

You can use this nozzle to clean dust from upholstery as sofa or chairs, also for delicate surfaces as books, pictures frames, cushions, mattresses, curtains, etc.



2-in-1 crevice nozzle & brush

This accessory is suitable for cleaning dust of folds in cloths, joint cracks and corners that cannot be reached with floor nozzle.



ASSEMBLY



Caution!

Before assembly or disassembly the accessories always ensure that vacuum cleaner is unplugged from mains.

1. Turning on your vacuum cleaner:

- Assembly: insert the hose into vacuum opening. Press the tube until it blocks in its place.
- Disassembly: remove the hose from vacuum opening pressing its flanges to release it of anchorage.

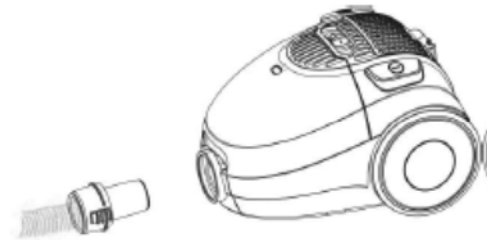

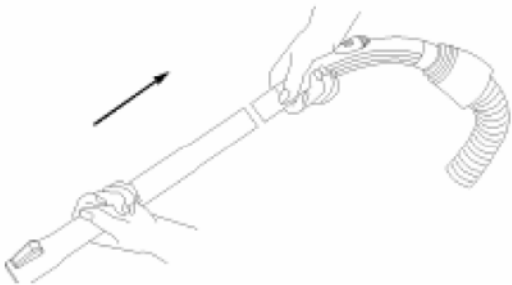
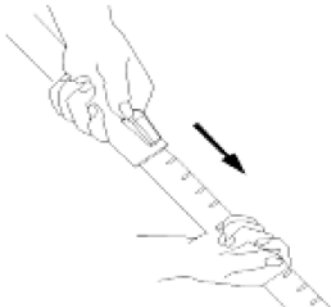
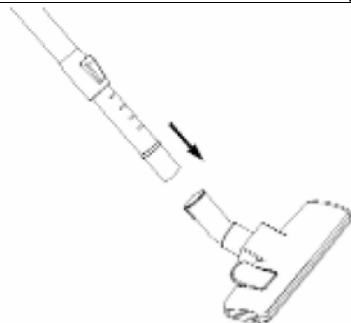
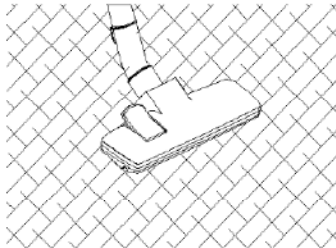
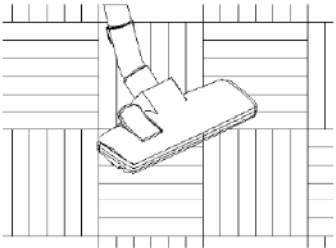

2. Assembly of telescopic tube and accessories.

<p>Put in telescopic tube onto handle.</p>	<p>Adjust telescopic tube to desired length. Push the flange and pull of tube to lengthen it and push to shorten it.</p>	
		
<p>Fit in the floor nozzle onto telescopic tube.</p>	<p>Move the nozzle flange according floor to vacuum.</p>	
	 <p>Cleaning carpet</p>	 <p>Cleaning wooden floor</p>

USING

Vacuuming

Before using the appliance unroll the desired length of power cord and plug it to the mains. The yellow mark on the cord means it has reached the maximum length, do not exceed it. To turn on the vacuum cleaner press ON/OFF button . Pull of vacuum cleaner behind you as a sled when you are using it.

 **Important:** In a few cases there may be a whistling sound at the start. It is not a fault and the sound goes away after a time. Do not suck up toner, plaster, cement, stone dust or drill dust. The materials would block the filter.

Regulating of suction power

You can adjust the suction power in vacuum cleaner depending on you require with power regulator. We recommend using minimum suction power with delicate materials. Select medium suction power for mattresses, upholstered furniture and carpets. Select maximum suction power for tiled, wood and other robust floors.

Manual vacuum control

Manual vacuum control is in handle.

- Open: pull upwards
- Close: push downwards.

You can adjust the suction power using manual vacuum control. The wider you open it, the less suction power and vice-versa.

Open this valve to avoid than curtains and similar objects are sucked in.

Choose:

- Minimum suction power for curtains and delicate materials.
- Medium suction power for upholstery cushions, mattresses and carpet floors.
- Maximum suction power for tiled, wooden and robust floor surfaces with heavy soiling.

Fitting and removing of microfiber dust bag

Insert carton part of dust bag into input hole, as picture shows. Press it until the flange fit it. To remove the bag, pull of flange and pull out the dust bag.

 **Important:** The flange prevents you use the vacuum cleaner without bag, if bag is not well installed or there isn't bag, top cover cannot be closed therefore vacuum cleaner won't work. If it happens to you ensure that bag is well placed.

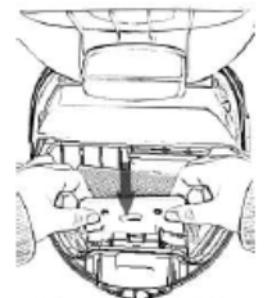
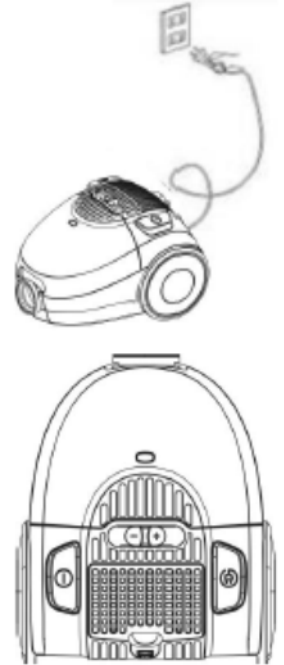

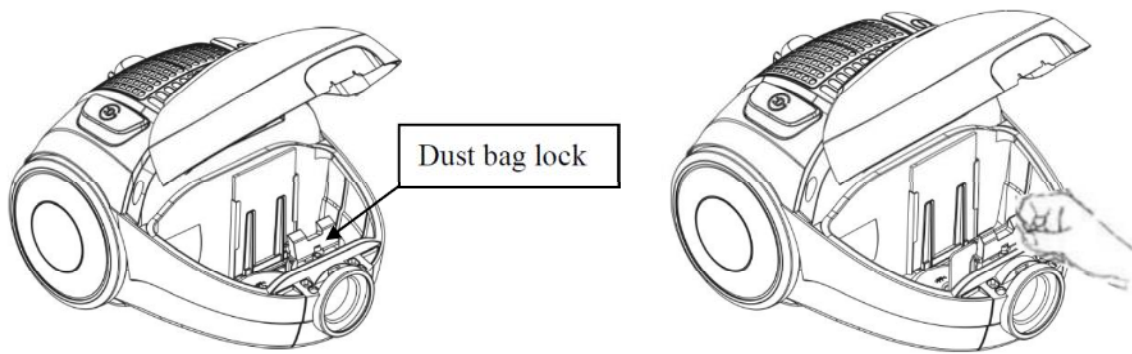

VACUUM CLEANER FILTERS

Motor protection filter

Motor protection filter cleans the air that is sucked in before it enters into motor. The air is cleaned of fine dust, mites, bacteria and viruses. This prevents dirt or dust particles from getting into the motor or the surrounding air.

Cleaning the exhaust air filter

The exhaust air filter cleans the air at the end before it leaves the vacuum cleaner. You can clean this exhaust filter following below instructions:

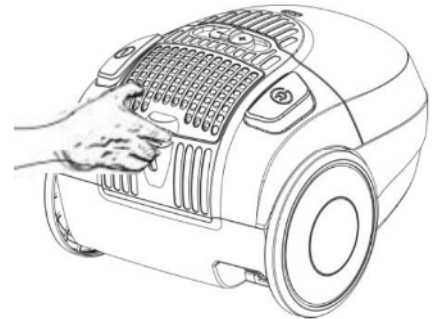

1. Turn off and unplug the vacuum cleaner. Remember pull on the plug and not on the cord.
2. Open the exhaust air grill (this grill is on top side of vacuum cleaner).
3. When you open the grill, air filter will be visible.
4. Rinse the filter with cold water for a moment and after allow to dry.



Caution!

1. Always clean the filter with clear water and don't use soap or detergent. It would damage the filter.
2. Clean filter with clear water and dry it naturally. Do not dry with heat, it could deform.

CARE AND MAINTENANCE

Cleaning of vacuum cleaner

To clean the housing of device, disconnect and unplug it.



Danger! Never expose the vacuum cleaner to the effects of weather (rain, wind, etc.). No parts may be washed by dish washer.

The housing, inner tank and rear outlet can be wiped with a damp cloth, always taking care that no liquids get inside vacuum cleaner. Do not use strong products to clean the device because it could corrode the plastic surface. Before to plug again vacuum cleaner ensure that all parts are thoroughly dry.

Hair and fluff may gather on the running wheels and on the floor nozzle of the vacuum cleaner in time. You should remove there to ensure that handling of the vacuum cleaner is always easy.



Note: we do not recommend using lubricant or oil on wheels because it will cause dirt and fluff to stick even better.

TROUBLE-SHOOTING

Faults can occur on all electrical equipment. This must not necessarily be due to a defect in the device itself. So check first with table if the fault can be dealt with.

PROBLEM	POSSIBLE CAUSES	SOLUTIONS/TIPS
Weak suction.	The secondary valve is open.	Close secondary valve.
	An object is blocking the suction pipe.	Check the suction tube, the handle area, suction pipe and the nozzle in use for blockages.
	Filters are not fitted properly or are blocked.	Fit filter well.
Device does not work.	Device is not properly plugged into the mains.	Check that the mains plug has been inserted properly. Also check whether the power socket is in order (e.g. use an electric torch). Check the fuses, automatic fuse in the fuse box.
The device cover does not close properly.	Dust container is not set properly.	Check the dust container fit.



Danger! Never try to repair a defective device, or a device you believe to be defective by yourself. You can put both yourself and future users in danger. Repairs may only be carried out by authorized specialists.



Disposal of old electrical appliances

The European directive 2002/96/EC on Waste Electrical and Electronic Equipment (WEEE), requires that old household electrical appliances must not be disposed of in the normal unsorted municipal waste stream. Old appliances must be collected separately in order to optimize the recovery and recycling of the materials they contain, and reduce the impact on human health and the environment.

The crossed out "wheeled bin" symbol on the product reminds you of your obligation, that when you dispose of the appliance, it must be separately collected.

Consumers should contact their local authority or retailer for information concerning the correct disposal of their old appliance.

DECLARATION OF CONFORMITY: This device complies with the requirements of the Low Voltage Directive 2014/35/EU and the requirements of the EMC directive 2014/30/EU.

RÈGLES DE FONCTIONNEMENT

Lors de l'utilisation de tout appareil électrique, des précautions de sécurité fondamentales doivent être observées, y compris celles-ci :

1. Cet appareil peut être utilisé par des enfants 8 ans ou plus et des personnes présentant un handicap physique, sensoriel, mental ou moteur voire ne disposant pas des connaissances et de l'expérience nécessaires en cas de surveillance ou d'instructions sur l'usage de cet appareil en toute sécurité et de compréhension des risques impliqués. Les enfants ne doivent pas jouer avec l'appareil. Le nettoyage et la maintenance ne doivent pas être effectués par des enfants sans surveillance.
2. Les enfants doivent être surveillés afin de s'assurer qu'ils ne jouent pas avec cet appareil.
3. Gardez l'appareil et le câble à la portée des enfants de moins de 8 ans.
4. **ATTENTION:** Par mesure de sécurité vis-à-vis des enfants, ne laissez pas les emballages (sac en plastique, carton, polystyrène) à leur portée.
5. Si le cordon d'alimentation est endommagé, adressez-vous à un service technique agréé afin d'éviter un danger.
6. Ne débranchez jamais en tirant du cordon.

7. Ne jamais le faire fonctionner si le cordon ou la fiche sont abîmés ou si vous remarquez que l'appareil ne fonctionne pas correctement.
 8. Ne pas manipuler l'appareil, les mains mouillées.
 9. Ne jamais placer l'appareil près de l'eau ou autre liquide.
 10. Avant de nettoyer l'appareil, vérifiez s'il est bien débranché.
 11. L'appareil doit être installé suivant les normes nationales pour les installations électriques.
 12. Cet appareil est seulement apte pour une utilisation domestique.
 13. Dans le cas où vous avez besoin d'une copie du manuel d'instructions, vous pouvez demander par écriture d'un e-mail à sonifer@sonifer.es
 14. **AVERTISSEMENT:** En cas de mauvaise utilisation de l'appareil, il y a un risque de blessure.
- Ne pas utiliser pour aspirer l'eau ou tout autre liquide.
 - Avant de mettre en marche le moteur, il est conseillé de régler la puissance en position minimum et de l'augmenter jusqu'à atteindre la puissance désirée lorsque le moteur fonctionne.
 - Afin de réduire le risque de choc électrique, n'utilisez pas l'appareil à l'extérieur ou sur des surfaces humides.
 - Utilisez cet appareil uniquement pour un nettoyage domestique, pour aspirer la poussière et les saletés

sèches du sol, des tapis, couvertures et autres tissus, comme indiqué dans ce mode d'emploi. Toute autre utilisation sera considérée comme incorrecte et dangereuse.

- Ne pas mettre n'importe quel objet dans les ouvertures. Ne pas utiliser avec une ouverture bloquée. Conserver à l'abri de la poussière, les peluches, les cheveux et tout ce qui peut réduire le flux d'air.
- Maintenez cheveux, vêtements amples, doigts et toute autre partie du corps loin des ouvertures et des pièces mobiles de l'appareil.
- Faites extrêmement attention lorsque vous nettoyez les escaliers.
- Tenez la prise lorsque vous rangez le câble à l'aide de l'enrouleur prévu à cet effet. Ne la laissez pas traîner lorsque vous enroulez ce dernier.
- Débranchez l'appareil avant d'insérer le flexible.
- N'aspirez pas de matière en combustion ou dégageant de la fumée telles que des cigarettes, des allumettes ou des cendres chaudes.

COMPOSANTS ET MATÉRIEL

- A. Tube télescopique chromé.
- B. Poignée
- C. Sélecteur de puissance d'aspiration.
- D. Bouton ON/OFF.
- E. Filtre d'échappement.
- F. Contrôle manuel du vide.
- G. Niveau de remplissage du sac à poussière.
- H. Bouton de cordon de rembobinage automatique.
- I. Accessoire de nettoyage des meubles rembourrés.
- J. Buse à crevasse et brosse 2 en 1.
- K. Ouverture sous vide.
- L. Tuyau d'aspiration.
- M. Buse de sol.
- N. Changer de type de sol.

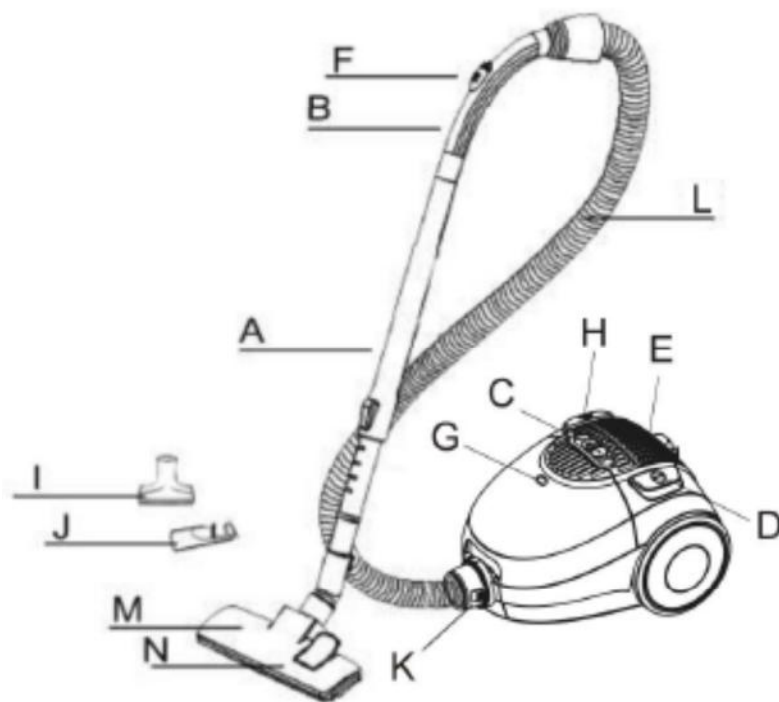

ACCESSOIRES

Vous recevrez votre aspirateur avec 3 accessoires pour différentes applications. Chaque accessoire peut être ajusté sur la poignée ou sur un tube télescopique, selon les besoins.

Buse de sol

C'est probablement l'accessoire que vous utiliserez le plus souvent. Il convient au nettoyage de grandes surfaces. Cet accessoire est doté d'un joint à 360 ° qui vous permet d'atteindre facilement tous les coins.

- Nettoyer la moquette et le tapis sans utiliser de brosse frontale. Placez le commutateur de buse dans le symbole du tapis et la brosse se soulèvera.
- Les sols lisses comme le PVC, le parquet ou les carreaux sont mieux nettoyés et entretenus avec une brosse frontale. Pour les utiliser, appuyez sur l'interrupteur pour régler la position du sol et la brosse sortira.



Buse de rembourrage

Vous pouvez utiliser cette buse pour éliminer la poussière de tissus d'ameublement sous forme de canapé ou de chaise, ainsi que pour les surfaces délicates telles que livres, cadres, coussins, matelas, rideaux, etc.



Buse à crevasse 2 en 1 et brosse

Cet accessoire convient au nettoyage de la poussière de plis dans les tissus, des fissures de joint et des coins inaccessibles avec une buse à plancher.



ASSEMBLÉE

**Mise en garde!**

Avant de monter ou de démonter les accessoires, assurez-vous toujours que l'aspirateur est débranché du secteur.

1. Allumer votre aspirateur:

- Montage: insérez le tuyau dans l'ouverture du vide. Appuyez sur le tube jusqu'à ce qu'il se bloque à sa place.
- Démontage: retirer le tuyau de l'ouverture à vide en appuyant sur ses brides pour le libérer de l'ancrage.

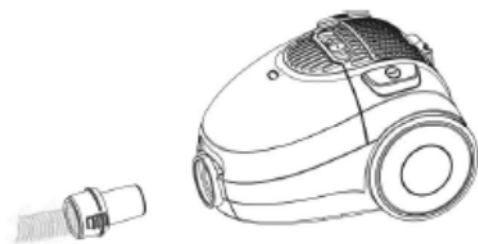

2. Assemblage du tube télescopique et des accessoires.

Placez le tube télescopique sur la poignée.	Ajustez le tube télescopique à la longueur souhaitée. Poussez la bride et tirez sur le tube pour l'allonger et poussez pour le raccourcir.
Ajustez la buse de sol sur le tube télescopique.	Déplacez la bride de la buse en fonction du sol pour aspirer.
	<div style="display: flex; justify-content: space-around;"> <div style="text-align: center;"> <p>Cleaning carpet</p> </div> <div style="text-align: center;"> <p>Cleaning wooden floor</p> </div> </div>

UTILISATION

Passe l'aspirateur

Avant d'utiliser l'appareil, déroulez la longueur souhaitée du cordon d'alimentation et branchez-le au secteur. La marque jaune sur le cordon signifie qu'il a atteint la longueur maximale, ne la dépassez pas. Pour allumer l'aspirateur, appuyez sur le bouton ON / OFF Tirez l'aspirateur derrière vous comme un traîneau lorsque vous l'utilisez.

 **Important:** Dans quelques cas, il peut y avoir un sifflement au début. Ce n'est pas une faute et le son disparaît après un certain temps. Ne pas aspirer de toner, de plâtre, de ciment, de la poussière de pierre ou de la poussière de forage. Les matériaux bloqueraient le filtre.

Régulation de la puissance d'aspiration

Vous pouvez régler la puissance d'aspiration dans l'aspirateur en fonction de vos besoins avec le régulateur de puissance. Nous recommandons d'utiliser une puissance d'aspiration minimale avec des matériaux délicats. Sélectionnez une puissance d'aspiration moyenne pour les matelas, les meubles rembourrés et les tapis. Sélectionnez la puissance d'aspiration maximale pour les sols carrelés, en bois et autres sols robustes.

Contrôle manuel du vide

Le contrôle manuel du vide est dans la poignée.

- Ouvert: tirez vers le haut
- Fermer: poussez vers le bas.

Vous pouvez régler la puissance d'aspiration à l'aide du contrôle manuel du vide. Plus vous l'ouvrez large, moins la puissance d'aspiration et vice-versa.

Ouvrez cette valve pour éviter que les rideaux et les objets similaires ne soient aspirés.

Choisir:

- Puissance d'aspiration minimale pour les rideaux et les matériaux délicats.
- Puissance d'aspiration moyenne pour les coussins, les matelas et les sols en moquette.
- Puissance d'aspiration maximale pour les sols carrelés, en bois et les sols robustes fortement encrassés.

Installation et retrait du sac à poussière en microfibre

Insérez la partie en carton du sac à poussière dans le trou d'entrée, comme le montre l'image. Appuyez dessus jusqu'à ce que la bride y corresponde. Pour retirer le sac, tirez sur la bride et retirez le sac à poussière.

 **Important:** La bride empêche l'utilisation de l'aspirateur sans sac. Si le sac n'est pas bien installé ou qu'il n'y a pas de sac, le capot supérieur ne peut pas être fermé. Si cela vous arrive, assurez-vous que le sac est bien placé.

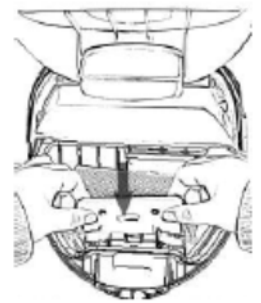
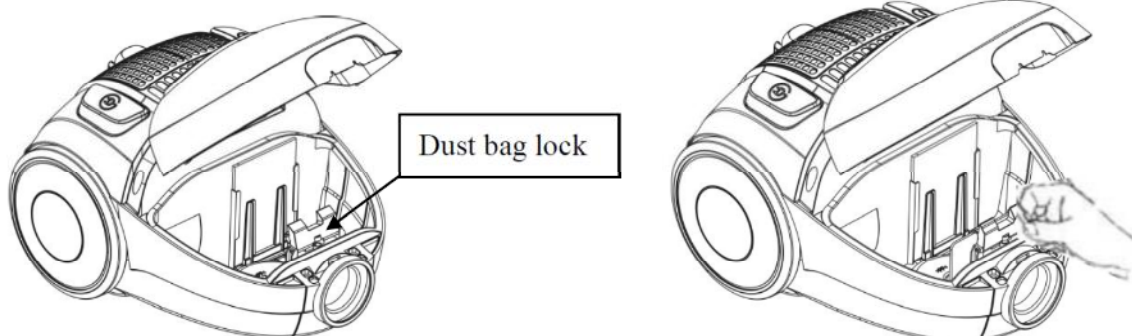

FILTRE D'ASPIRATEUR

Filtre de protection moteur

Le filtre de protection du moteur nettoie l'air aspiré avant d'entrer dans le moteur. L'air est nettoyé de la poussière fine, des acariens, des bactéries et des virus. Cela empêche les particules de saleté ou de poussière de pénétrer dans le moteur ou dans l'air ambiant.

Nettoyage du filtre à air sortant

Le filtre à air d'échappement nettoie l'air à la fin avant de quitter l'aspirateur. Vous pouvez nettoyer ce filtre d'échappement en suivant les instructions ci-dessous:

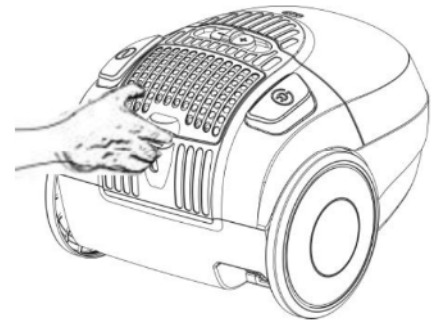

1. Éteignez et débranchez l'aspirateur. N'oubliez pas de tirer sur la fiche et non sur le cordon.
2. Ouvrez le gril d'évacuation d'air (ce gril est situé sur le dessus de l'aspirateur).
3. Lorsque vous ouvrez le gril, le filtre à air est visible.
4. Rincer le filtre à l'eau froide pendant un moment, puis laisser sécher.



Mise en garde!

1. Nettoyez toujours le filtre à l'eau claire et n'utilisez pas de savon ni de détergent. Cela endommagerait le filtre.
2. Nettoyez le filtre à l'eau claire et séchez-le naturellement. Ne pas sécher à la chaleur, cela pourrait se déformer.

SOIN ET ENTRETIEN

Nettoyage d'aspirateur

Pour nettoyer le boîtier de l'appareil, débranchez et débranchez-le.



Danger! N'exposez jamais l'aspirateur aux intempéries (pluie, vent, etc.). Aucune pièce ne peut être lavée au lave-vaisselle.

Le boîtier, le réservoir intérieur et la sortie arrière peuvent être nettoyés avec un chiffon humide, en veillant à ce qu'aucun liquide ne pénètre à l'intérieur de l'aspirateur. N'utilisez pas de produits puissants pour nettoyer l'appareil, car cela pourrait corroder la surface en plastique. Avant de rebrancher l'aspirateur, assurez-vous que toutes les pièces sont parfaitement sèches.

Les cheveux et les peluches peuvent se rassembler sur les roues et sur la buse de sol de l'aspirateur à temps. Vous devriez la retirer pour vous assurer que la manipulation de l'aspirateur est toujours facile.



Remarque: nous déconseillons d'utiliser du lubrifiant ou de l'huile sur les roues car cela ferait encore mieux coller la poussière et les peluches.

DÉPANNAGE

Des défauts peuvent survenir sur tous les équipements électriques. Cela ne doit pas nécessairement être dû à un défaut de l'appareil lui-même. Vérifiez donc d'abord avec table si le problème peut être résolu.

PROBLÈME	CAUSES POSSIBLES	SOLUTIONS / CONSEILS
Aspiration faible.	La valve secondaire est ouverte.	Fermer la valve secondaire.
	Un objet bloque le tuyau d'aspiration.	Vérifiez que le tube d'aspiration, la zone de la poignée, le tuyau d'aspiration et la buse utilisée ne sont pas bouchés.
	Les filtres ne sont pas correctement installés ou sont bloqués.	Ajustez bien le filtre.
L'appareil ne fonctionne pas.	L'appareil n'est pas correctement branché sur le secteur.	Vérifiez que la fiche secteur est correctement insérée. Vérifiez également que la prise de courant est en ordre (utilisez une torche électrique, par exemple). Vérifiez les fusibles, fusible automatique dans la boîte à fusibles.
Le capot de l'appareil ne se ferme pas correctement.	Le bac à poussière n'est pas réglé correctement	Vérifiez l'ajustement du bac à poussière.



Danger! N'essayez jamais de réparer un appareil défectueux ou un appareil que vous croyez être défectueux par vous-même. Vous pouvez mettre vous-même et les futurs utilisateurs en danger. Les réparations ne peuvent être effectuées que par des spécialistes agréés.



Enlèvement des appareils ménagers usagés.

La directive européenne 2002/96/EC sur les Déchets des Equipements Electriques et Electroniques (DEEE), exige que les appareils ménagers usages ne soient pas jetés dans le flux normal des déchets municipaux. Les appareils usagés doivent être collectés séparément afin d'optimiser le taux de récupération et le recyclage des matériaux qui les composent, et réduire l'impact sur la santé humaine et l'environnement. Le symbole de la poubelle barrée est apposée sur tous les produits pour rappeler les obligations de collète séparée. Les consommateurs devront contacter les autorités locales ou leur revendeur concernant la démarche à suivre pour l'enlèvement de leur vieil appareil.

DÉCLARATION DE CONFORMITÉ: Cet appareil est conforme aux exigences de la Directive Basse Tension 2014/35/EU et aux exigences de la directive EMC 2014/30/EU.

INSTRUÇÕES DE SEGURANÇA IMPORTANTES

Ao utilizar um aparelho eléctrico, devem ser sempre seguidas as precauções básicas, inclusive as seguintes:

1. Este aparelho pode ser usado por crianças maiores de 8 anos e por pessoas com capacidades físicas, sensoriais ou mentais reduzidas ou com falta de experiência e conhecimento, sempre que lhes seja dada a supervisão apropriada ou instruções para a utilização do aparelho de forma segura e de modo a que compreendam os perigos inerentes. Não deixe que crianças brinquem com o aparelho. Não permita a limpeza e manutenção do aparelho pelo utilizador a crianças sem vigilância.
2. As crianças deverão ser supervisionadas, para se assegurar de que não brincam com a unidade.
3. Mantenha o aparelho e o seu cabo fora do alcance de crianças menores de 8 anos.
4. **PRECAUÇÃO:** Para a segurança dos seus filhos, não deixe partes da embalagem (sacos plásticos, papelão, esferovite, etc.) ao alcance dos mesmos.
5. Se o cabo de ligação estiver danificado recorra a um serviço técnico autorizado.
6. Nunca desligue o aparelho puxando pelo cabo.
7. Não ponha em funcionamento se o cabo ou a ficha estiverem estragados ou se observa que o aparelho não funciona correctamente.

8. Não utilize o aparelho com as mãos molhadas.
9. Não mergulhe o aparelho em água nem em nenhum outro líquido.
10. Antes de efectuar a sua limpeza comprove que o aparelho está desligado.
11. O aparelho deve ser instalado de acordo com a regulamentação nacional para instalações eléctricas.
12. Este aparelho destina-se apenas a uso doméstico.
13. No caso em que você precisa de uma cópia do manual de instruções, você pode perguntar para ele por a escrita um e-mail para sonifer@sonifer.es
14. **ATENÇÃO:** Em caso de utilização incorreta do aparelho, há um risco de possíveis lesões.
 - Não use este aspirador para aspirar água ou outro líquido.
 - Recomenda-se que antes de arrancar o motor, regule a potência para o mínimo e a aumente para a desejada, assim que o motor estiver em funcionamento.
 - Para diminuir o risco de choque eléctrico, não o utilize no exterior ou em superfícies molhadas.
 - Este aparelho deve ser utilizado só para limpeza doméstica, para aspirar pó e sujidade de soalhos, carpetes, tapetes e outros têxteis, conforme descrito nestas instruções. Qualquer outra utilização é considerada inadequada e perigosa.
 - Não coloque objectos nas aberturas do aparelho. Não o

utilize com qualquer abertura obstruída. Mantenha-o sem pó, algodão, cabelos e com tudo o que possa diminuir o fluxo de ar.

- Mantenha os cabelos, roupas largas, dedos e qualquer parte do corpo afastado das aberturas e de peças amovíveis.
- Tome cuidado redobrado quando aspirar escadas.
- Segure pela ficha quando enrolar o cabo na abertura. Não deixe a ficha produzir um efeito como um chicote quando estiver a enrolar o cabo.
- Desligue-o antes de ligar o tubo flexível.
- Não aspire nada que esteja a queimar ou a fumegar, como cigarros, fósforos, ou cinzas.

COMPONENTES E EQUIPAMENTO

- A. Tubo telescópico cromado.
- B. Manusear.
- C. Seletor de potência de sucção.
- D. Botão ON/OFF.
- E. Filtro de escape.
- F. Controle de vácuo manual.
- G. Nível de enchimento do saco de pó.
- H. Botão do cabo de rebobinagem automática.
- I. Acessório de limpeza de estofos.
- J. Bocal de bico 2 em 1 e escova.
- K. Abertura a vácuo.
- L. Mangueira de vácuo.
- M. Bico de chão.
- N. Mudar para o tipo de piso.

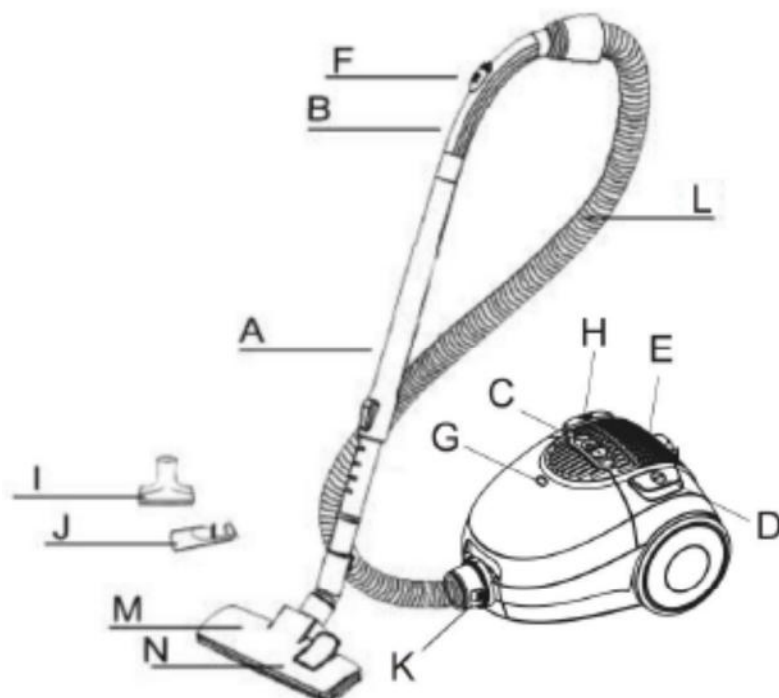

ACESSÓRIOS

Você receberá seu aspirador com 3 acessórios para diferentes aplicações. Cada acessório pode ser encaixado na alça ou no tubo telescópico, conforme necessário.

Bocal de chão

Provavelmente é o acessório que você usará com mais frequência. É adequado para limpar áreas amplas. Este acessório possui uma junta de 360°, garantindo que você possa alcançar qualquer canto com facilidade.

- Limpe o carpete e o piso de carpete sem usar a escova frontal. Coloque o interruptor do bocal no símbolo do tapete e a escova subirá.
- Pavimentos lisos como PVC, parquet ou azulejos são melhor limpos e cuidados com pincel frontal. Para usá-los, empurre o interruptor para ajustar a posição do piso e a escova sairá.



for carpet floors

for smooth floors



Bocal de estofos

Você pode usar este bocal para limpar a poeira do estofamento como sofá ou cadeiras, também para superfícies delicadas como livros, molduras de fotos, almofadas, colchões, cortinas, etc.



Bocal de fenda 2-em-1 e escova

Este acessório é adequado para a limpeza de poeira de dobras em panos, rachaduras e cantos que não podem ser alcançados com o bocal de piso.



MONTAGEM



Cuidado! Antes da montagem ou desmontagem, os acessórios devem sempre garantir que o aspirador de pó esteja desconectado da rede elétrica.

1. Ligando o seu aspirador de pó:

- Montagem: insira a mangueira na abertura de vácuo. Pressione o tubo até que ele bloqueie em seu lugar.
- Desmontagem: remova a mangueira da abertura a vácuo pressionando seus flanges para liberá-la da ancoragem.

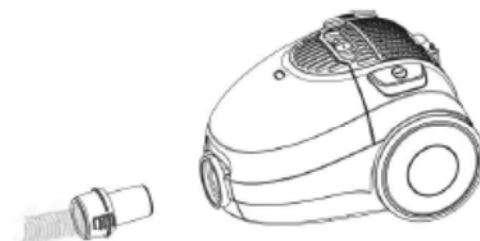

2. Montagem do tubo telescópico e acessórios.

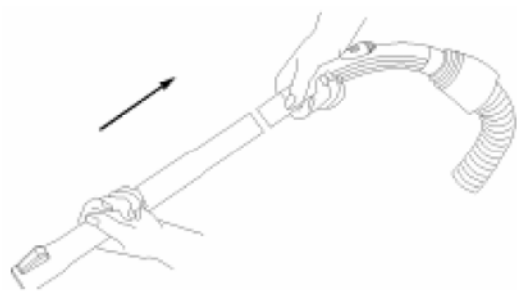
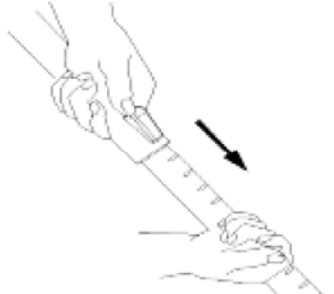
Coloque o tubo telescópico no cabo.	Ajuste o tubo telescópico no comprimento desejado. Empurre o flange e puxe o tubo para alongá-lo e empurre para encurtá-lo.
	

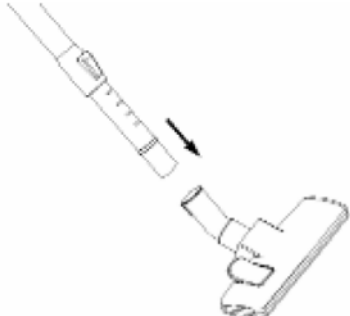
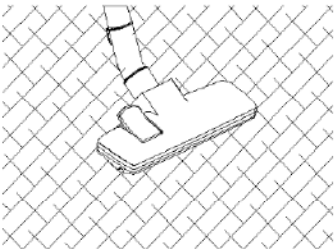
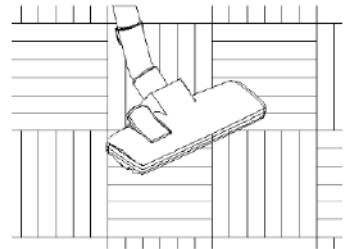
Encaixe o bico no tubo telescópico.	Mova o flange do bico de acordo com o vácuo.	
	 <p data-bbox="790 459 1045 504">Cleaning carpet</p>	 <p data-bbox="1141 459 1500 504">Cleaning wooden floor</p>

USANDO

Aspiração

Antes de usar o aparelho desenrole o comprimento desejado do cabo de alimentação e conecte-o à rede elétrica. A marca amarela no cordão significa que atingiu o comprimento máximo, não o exceda. Para ligar o aspirador, pressione o botão ON / OFF . Puxe o aspirador atrás de você como um trenó quando o estiver usando.

 **Importante:** Em alguns casos, pode haver um som de assobio no início. Não é uma falha e o som desaparece após algum tempo. Não sugue o toner, gesso, cimento, pó de pedra ou pó de perfuração. Os materiais bloqueariam o filtro.

Regulação do poder de sucção

Você pode ajustar a potência de sucção no aspirador dependendo de sua necessidade com o regulador de potência. Recomendamos o uso de potência de sucção mínima com materiais delicados. Selecione o poder médio de sucção para colchões, móveis estofados e tapetes. Selecione o máximo poder de sucção para pisos ladrilhados, madeira e outros robustos.

Controle de vácuo manual

Controle manual de vácuo está no punho.

- Abrir: puxe para cima
- Fechar: empurre para baixo.

Você pode ajustar a potência de sucção usando o controle de vácuo manual. Quanto mais largo você abrir, menos potência de sucção e vice-versa.

Abra esta válvula para evitar que cortinas e objetos semelhantes sejam sugados.

Escolher:

- Potência mínima de sucção para cortinas e materiais delicados.
- Potência de sucção média para almofadas estofadas, colchões e carpetes.
- Potência máxima de aspiração para pavimentos em mosaico, madeira e robusto com sujeira intensa.

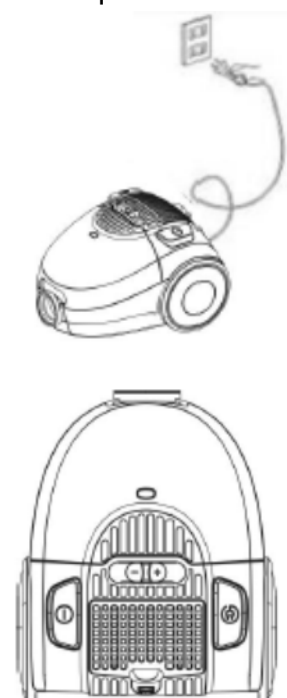

Montagem e remoção de saco de pó de microfibra

Insira a parte da caixa do saco de pó no orifício de entrada, como mostra a figura. Pressione até o flange encaixar. Para remover o saco, puxe o flange e retire o saco de pó.

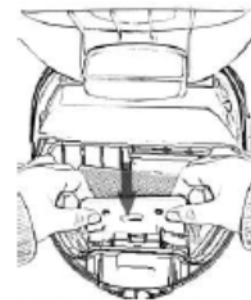

! Importante: O flange evita que você use o aspirador de pó sem a bolsa, se a bolsa não estiver bem instalada ou se não houver saco, a tampa superior não puder ser fechada, portanto, o aspirador de pó não funcionará. Se isso acontecer, verifique se a bolsa está bem colocada.

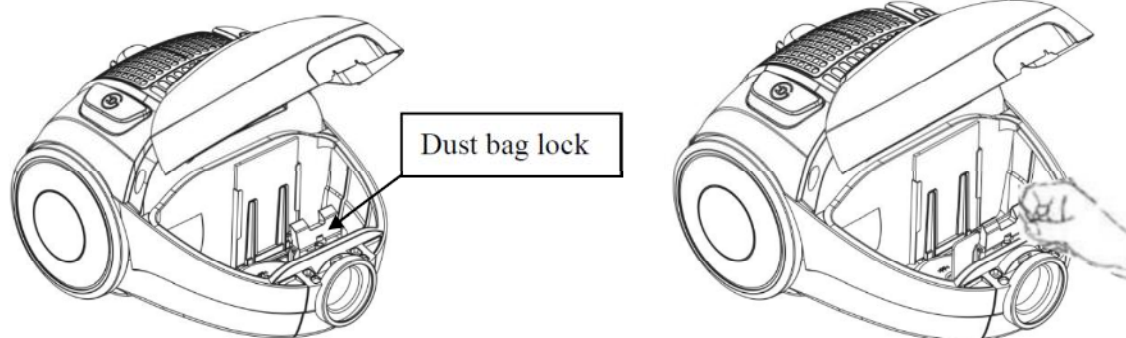

FILTROS DE ASPIRADOR A VÁCUO

Filtro de proteção do motor

O filtro de proteção do motor limpa o ar aspirado antes de entrar no motor. O ar é limpo de poeira fina, ácaros, bactérias e vírus. Isso evita que sujeira ou partículas de poeira entrem no motor ou no ar ao redor.

Limpar o filtro de ar de exaustão

O filtro de ar de exaustão limpa o ar no final antes de deixar o aspirador de pó. Você pode limpar este filtro de exaustão seguindo as instruções abaixo:

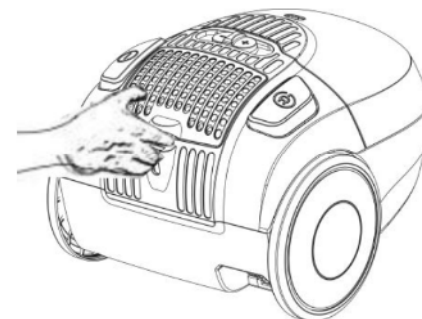

1. Desligue e desconecte o aspirador de pó. Lembre-se de puxar o plugue e não do cabo.
2. Abra a grelha do escape (esta grelha está no lado superior do aspirador de pó).
3. Quando abrir a grelha, o filtro de ar ficará visível.
4. Lave o filtro com água fria por um momento e depois deixe secar.



Cuidado!

1. Sempre limpe o filtro com água limpa e não use sabão ou detergente. Isso danificaria o filtro.
2. Limpe o filtro com água limpa e seque-o naturalmente. Não seque com calor, pode deformar.

CUIDADO E MANUTENÇÃO

Limpeza de aspirador de pó

Para limpar a caixa do dispositivo, desconecte-o e desconecte-o.

Perigo! Nunca exponha o aspirador aos efeitos do tempo (chuva, vento, etc.). Nenhuma parte pode ser lavada com lava-louças.

A carcaça, o tanque interno e a saída traseira podem ser limpos com um pano úmido, sempre tomando cuidado para que nenhum líquido entre no aspirador de pó. Não use produtos fortes para limpar o dispositivo, pois isso pode corroer a superfície de plástico. Antes de conectar novamente o aspirador, verifique se todas as peças estão completamente secas.

Cabelos e algodão podem se acumular nas rodas de corrida e no bocal do aspirador a tempo. Você deve removê-lo para garantir que o manuseio do aspirador seja sempre fácil.



Nota: não recomendamos o uso de lubrificante ou óleo nas rodas, pois isso fará com que a sujeira e algodão fiquem ainda melhores.

SOLUÇÃO DE PROBLEMAS

Falhas podem ocorrer em todos os equipamentos elétricos. Isso não deve necessariamente ser devido a um defeito no próprio dispositivo. Portanto, verifique primeiro com a tabela se a falha pode ser resolvida.

PROBLEMA	CAUSAS POSSÍVEIS	SOLUÇÕES / DICAS
Sucção fraca.	A válvula secundária está aberta.	Feche a válvula secundária.
	Um objeto está bloqueando o tubo de sucção.	Verifique o tubo de sucção, a área da alça, o tubo de sucção e o bocal em uso para bloqueios.
	Os filtros não estão instalados corretamente ou estão bloqueados.	Fit bem o filtro.
O dispositivo não funciona.	O dispositivo não está conectado corretamente à rede elétrica.	Verifique se a ficha de alimentação está bem inserida. Verifique também se a tomada está em ordem (por exemplo, use uma tocha elétrica). Verifique os fusíveis, fusível automático na caixa de fusíveis.
A tampa do dispositivo não fecha corretamente.	Recipiente de poeira não está definido corretamente.	Verifique o ajuste do recipiente de poeira.



Perigo! Nunca tente consertar um dispositivo defeituoso ou um dispositivo que você acredita estar com defeito. Você pode colocar você e os futuros usuários em perigo. As reparações só podem ser realizadas por especialistas autorizados.



Recolha dos eletrodomésticos.

A diretiva Européia 2002/96/CE referente à gestão de resíduos de aparelhos elétricos e eletrônicos (RAEE), prevê que os eletrodomésticos não devem ser escoados no fluxo normal dos resíduos sólidos urbanos. Os aparelhos desatualizados devem ser recolhidos separadamente para otimizar a taxa de recuperação e reciclagem dos materiais que os compõem e impedir potenciais danos para a saúde humana e para o ambiente. O símbolo constituído por um contendor de lixo barrado com uma cruz deve ser colocado em todos os produtos por forma a recordar a obrigatoriedade de recolha separada. Os consumidores devem contactar as autoridades locais ou os pontos de venda para solicitar informação referente ao local apropriado onde devem depositar os eletrodomésticos velhos.

DECLARAÇÃO DE CONFORMIDADE: Este dispositivo está em conformidade com as exigências da Directiva de Baixa Tensão 2014/35/EU e os requisitos da directiva EMC 2014/30/EU.