











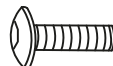

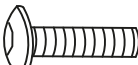
**VIZIO**

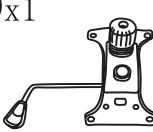
**NAYADE V2**

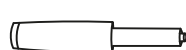

**MANUAL DE USO  
E INSTRUCCIONES**

<p>Ax1</p> 	<p>Hx4</p> 
<p>Bx1</p> 	<p>Ix8</p> 
<p>Cx1 (L) x1 (R)</p> 	<p>Jx8</p> 
<p>Dx1</p> 	<p>Kx4</p> 
<p>Ex1</p> 	<p>L M6x1</p> 
<p>Fx1</p> 	<p>Mx1</p> 
<p>Gx5</p> 	

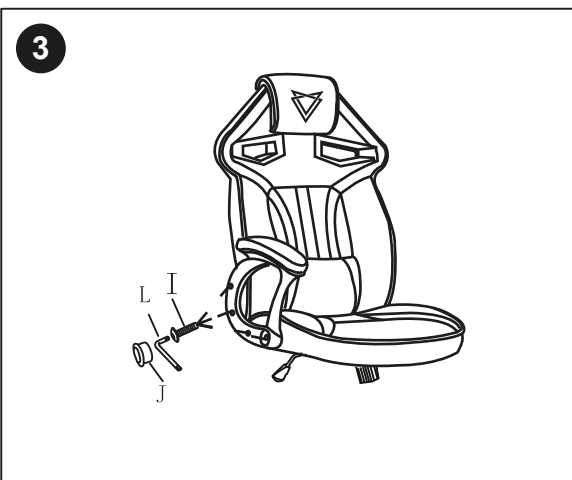
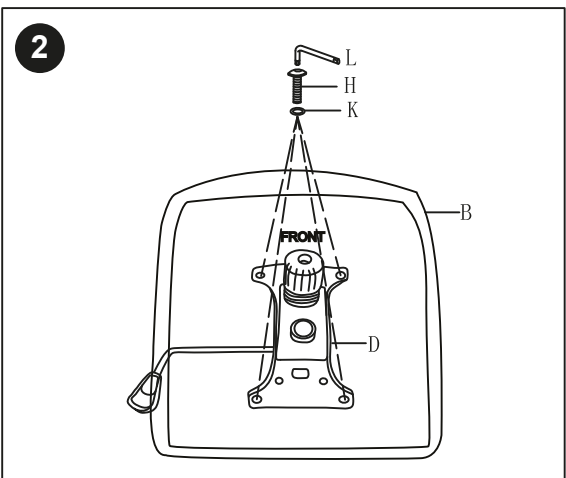
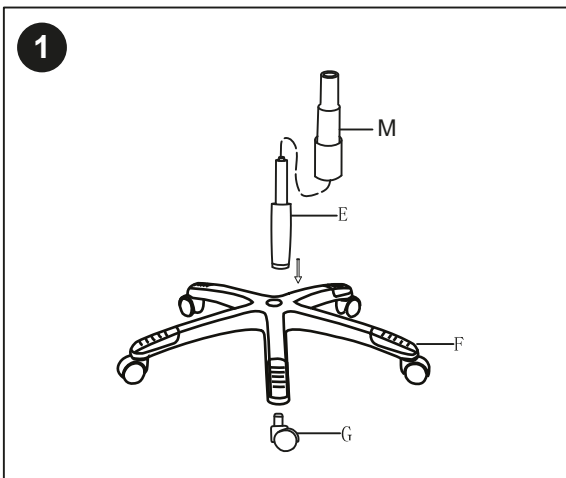

4

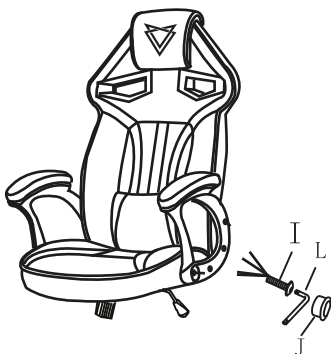

5

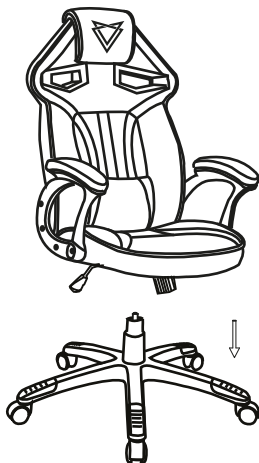

6



## MEDIDAS DE SEGURIDAD

- No se suba nunca en esta silla ni la utilice como escalera o soporte.
- En esta silla sólo debe sentarse una persona cada vez.
- No utilice esta silla hasta que todos los tornillos, botones y elementos que la integran estén colocados y fijados firme y correctamente.
- Cada cuatro meses aproximadamente verifique todos los correctamente fijados.

## TÉRMINOS DE LA GARANTÍA

Si tiene algún problema con este producto, le recomendamos lea primero detalladamente este manual o bien diríjase por correo electrónico a **soporte@vizio.es**

Términos de la garantía

1. Dos años de garantía para nuestros productos, siempre y cuando se realicen correctamente todos y cada uno de los pasos indicados en el manual de uso.

2. La garantía se considerará anulada en caso de rotura o manipulación de los precintos de garantía, si el material está dañado físicamente (maltrato, golpes, caídas), sin embalaje adecuado y/o daños de transporte, en caso de muestras evidentes de una manipulación incorrecta, uso indebido, suciedad... etc

3. Esta garantía no cubre los daños ocasionados a otros productos que hayan sido usados con la unidad.

4. Términos sujetos a cambios sin previo aviso.

SI NECESITA INFORMACIÓN MÁS DETALLADA SOBRE NUESTRAS CONDICIONES DE GARANTÍA DIRÍJASE POR CORREO ELECTRÓNICO A **SOPORTE@VIZIO.ES**

Los productos eléctricos o electrónicos, las baterías, acumuladores y otros accesorios necesariamente han de ser objeto de una recogida selectiva. Si tiene cualquier duda, consulte con su ayuntamiento o distribuidor para solicitar las precisiones esenciales en materia de reciclaje de su antiguo dispositivo. N° REI- RPA 1201-RD.106/2008.

## DECLARACIÓN DE CONFORMIDAD

LA EMPRESA: DMI COMPUTER, S.A. (A79522702)  
CON DOMICILIO: AVDA. SISTEMA SOLAR, N° 34,  
ESQ. C/ MARTE. 28830 SAN FERNANDO DE  
HENARES.

Y EN SU NOMBRE: JOSÉ MARÍA JULIAN BARBA  
declara que la silla gaming:  
**VIZIO NAYADE V2**

*cumple con las disposiciones de la Directiva  
2001/95/CE relativa a la seguridad general de  
los productos y acata los estándares*

EN 1335-1: 2000  
EN 1335-2: 2009  
EN 1335-3: 2009

Madrid, 22 de Junio de 2021



José María Julián Barba  
DIRECTOR TÉCNICO



**VIZIO**

[www.vizio.es](http://www.vizio.es)