

swissvoice

Xtra 2355



GUÍA DE USUARIO

Configuración Rápida

1. Seleccione el Idioma

Tras el primer encendido, **LANGUAGE?** aparecerá en la pantalla.

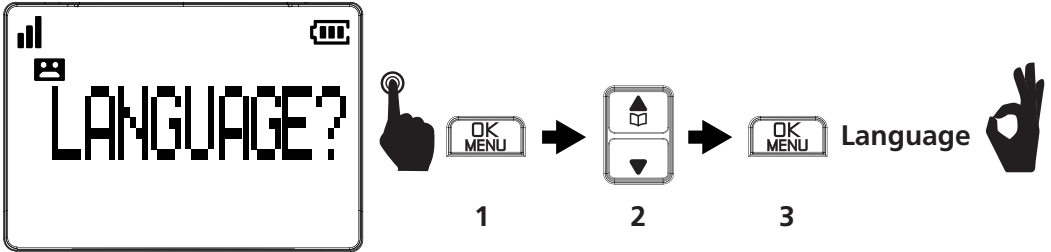

1. Pulse **OK** en el auricular.
 2. Pulse **▲** o **▼** para seleccionar el idioma que desee.
 3. Pulse **OK**. Oirá tonos de confirmación y aparecerá **OK**.
- (Para versiones Dúo o Trio, solo tiene que ajustar uno de los auriculares, los otros auriculares se modificarán automáticamente de la misma manera)

2. Configurar fecha y hora

Introduzca la fecha y la hora

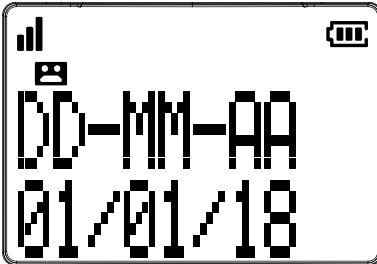

1. Pulse **OK** en el auricular en modo inactivo.
2. Pulse **▲** o **▼** para seleccionar **CONF SUPL**, y después pulse **OK**.
3. Pulse **▲** o **▼** para seleccionar **FECHA/HORA**, y después pulse **OK**.
4. Pulse **▲** o **▼** para seleccionar **FECHA**, y después pulse **OK**, introduzca el día, mes, año y después pulse **OK**; introduzca la hora (formato 24HR), y minutos; posteriormente pulse **OK**; oirá tonos de confirmación.

Nota: si se introducen incorrectamente los dígitos durante la introducción de la fecha y hora, puede pulsar **▲** o **▼** para seleccionar la posición correcta e introducir los dígitos correctos.

Contenido de la caja del Xtra 2355

La caja contiene los siguientes elementos:

- 1) Auricular inalámbrico
- 2) Unidad base inalámbrica
- 3) Adaptador de corriente
- 4) Cable de línea telefónica
- 5) Adaptador de toma telefónica (opcional)
- 6) 3 pilas recargables AAA 500mAh NiMH
- 7) Guía de usuario
- 8) 4 tapas fotográficas transparentes de repuesto

La caja adicional de la versión dúo y trío contiene los siguientes elementos:

- Auricular inalámbrico
- Cargadores del auricular inalámbrico
- Adaptador de corriente
- Pilas recargables AAA 500mAh NiMH

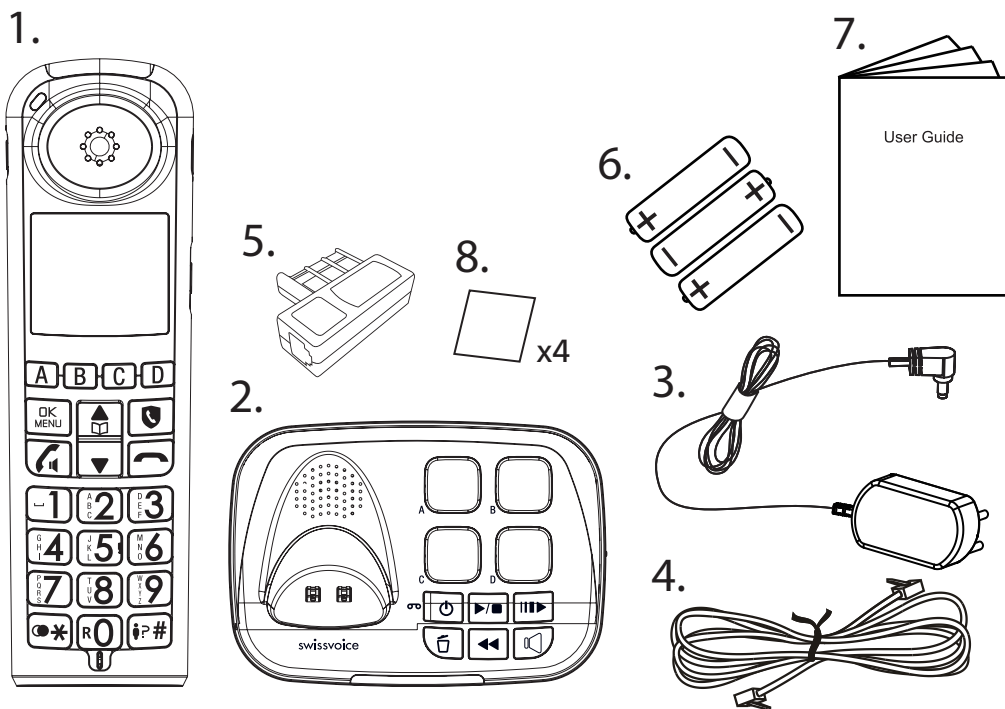

CONTENIDOS

1.	INSTRUCCIONES IMPORTANTES DE SEGURIDAD	6
2.	UBICACIÓN	7
3.	INSTALACIÓN DEL TELÉFONO	7
3.1.	Instalación y carga de las pilas	7
3.2.	Conexión de la estación base	8
4.	CONOCER SU TELÉFONO	9
4.1.	Vista general del auricular	9
4.2.	Vista general de la estación base	12
4.3.	Iconos de pantalla y símbolos de la pantalla LCD	14
5.	ELEMENTOS DEL MENÚ	15
6.	USO DEL TELÉFONO	17
6.1.	Configurar fecha y hora e idioma	17
6.1.1.	Configurar fecha y hora	17
6.1.2.	Cambio de idioma	17
6.2.	Realizar, contestar y finalizar una llamada	18
6.2.1.	Realizar una llamada	18
6.2.1.1.	Marcación en colgado	18
6.2.1.2.	Marcación previa	18
6.2.1.3.	Memorias de llamada directa (A, B, C, D) en la base o en el auricular	18
6.2.1.4.	Llamar a las memorias indirectas. (Tecla 1 a Tecla 9)	18
6.2.2.	Responder a una llamada	18
6.2.3.	Finalizar una llamada	18
6.3.	Configurar la memoria de las teclas con fotografía A, B, C, D ..	19
6.3.1.	Introducir el número y el nombre	19
6.3.2.	Grabar su propia etiqueta de voz	19
6.3.3.	Reproducción de la etiqueta de voz	19
6.3.4.	Eliminar la etiqueta de voz	20
6.3.5.	Ver la grabación de la memoria con fotografía	20
6.3.6.	Editar la grabación de la memoria con fotografía	20
6.4.	Ajustar el volumen del auricular y del manos libres	20
6.5.	Amplificación del sonido	21
6.6.	Ecuador	21
6.7.	Rellamada	21
7.	CONFIGURACIÓN DEL TELÉFONO	22
7.1.	Configuración del volumen y la melodía del timbre	22
7.2.	Configurar el tono de alerta	22

7.3.	Configurar el formato de fecha y hora	23
7.4.	Teclas con voz	23
7.5.	Cambiar el tiempo Flash	23
7.6.	Reiniciar el teléfono	23
7.7.	Registro	24
7.8.	Encontrar el auricular	24
7.9.	Llamada de conferencia	24
7.10.	Transferir una llamada	25
7.11.	Intercomunicador	25
7.12.	Responder una llamada	26
7.13.	Activación del timbre Máximo si no se contesta una llamada	26
8.	IDENTIFICACIÓN DE LA PERSONA QUE LLAMA	26
8.1.	Ver la lista de llamadas	27
8.2.	Guardar un número de la lista de llamadas en la agenda telefónica	27
8.3.	Guardar un número de la lista de llamadas en la lista negra	28
8.4.	Eliminar una entrada de la lista de llamadas	28
8.5.	Eliminar todas las entradas de la lista de llamadas	28
8.6.	Llamada en espera	28
8.7.	Buzón de voz (Dependiente de la red)	28
9.	AGENDA TELEFÓNICA	28
9.1.	Añadir una nueva entrada a la agenda telefónica	29
9.2.	Ver una entrada de la agenda telefónica	29
9.3.	Buscar una entrada de la agenda telefónica	29
9.4.	Editar una entrada de la agenda telefónica	29
9.5.	Almacenar la agenda en la marcación rápida	29
9.6.	Eliminar una entrada de la agenda telefónica	30
9.7.	Añadir una tecla de marcación rápida	30
9.8.	Estado de la agenda telefónica	30
10.	TECLAS DE MARCACIÓN RÁPIDA (TECLAS 1 A LA 9)	30
10.1.	Guardar una entrada de marcación rápida	31
10.2.	Ver una entrada de marcación rápida	31
10.3.	Editar una entrada de marcación rápida	31
10.4.	Eliminar una entrada de marcación rápida	31
11.	BLOQUEO DE LLAMADAS	32

11.1.	Modo de bloqueo de llamada manual	32
11.1.1.	Activar el modo MANUAL	33
11.2.	Añadir números a la lista negra	33
11.3.	Editar números en la lista negra	33
11.4.	Eliminar números en la lista negra	34
11.4.1.	Eliminar un número de la lista negra	34
11.4.2.	Eliminar todos los números de la lista negra	34
12.	MODO AUTOMÁTICO DEL BLOQUEO DE LLAMADAS	34
12.1.	Solo números VIPs	34
12.2.	Bloquear todas las llamadas anónimas	34
13.	MODO DE BLOQUEO DE LLAMADAS ANÓNIMO	35
13.1.	Bloquear llamadas privadas	35
13.2.	Bloquear todas las llamadas anónimas	35
13.3.	Establecer Bloqueo de llamadas anónimas APAGADO	35
14.	RECORDATORIO	36
14.1.	Encender el recordatorio , configurar la hora y frecuencia -	36
14.2.	Seleccionar la melodía del recordatorio	36
14.3.	Renombrar el recordatorio	36
14.4.	Grabar un recordatorio de voz	37
15.	CONTESTADOR	37
15.1.	Encendido / apagado del contestador	37
15.2.	Reproducción del mensaje	38
15.3.	Eliminar los mensajes antiguos del contestador	39
15.4.	Grabación de un recordatorio	39
15.5.	Mensaje saliente	40
15.5.1.	Reproducir su mensaje saliente	40
15.5.2.	Grabar su propio mensaje saliente	40
15.5.3.	Eliminar el mensaje saliente	41
15.6.	Configuración del contestador	41
15.6.1.	Configurar el retardo de respuesta	41
15.6.2.	Tiempo de grabación	41
15.6.3.	Seguimiento de llamadas	41
15.6.4.	Activar el acceso remoto	42
15.6.5.	Tono de alerta de mensajes	43
16.	ESPECIFICACIONES TÉCNICAS	44
17.	PROBLEMAS Y SOLUCIONES	45
18.	GARANTÍA	47
19.	SEGURIDAD	50
20.	MEDIOAMBIENTE	51

1. INSTRUCCIONES IMPORTANTES DE SEGURIDAD

Cuando use el equipo telefónico se deben seguir siempre precauciones de seguridad básicas para reducir el riesgo de incendios, descargas eléctricas o lesiones, incluyendo las siguientes:

- 1) Lea y entienda todas las instrucciones.
- 2) Siga todas las advertencias e instrucciones marcadas en el producto.
- 3) Desconecte este producto de la toma de corriente antes de limpiarlo. NO use limpiadores líquidos o aerosoles.
Use un paño húmedo para su limpieza
- 4) **Para evitar daños en la audición, asegúrese de que cualquiera que use este producto es consciente de que el producto puede emitir un sonido muy elevado cuando la función amplificación del sonido está conectada.**
- 5) No use este producto cerca del agua (por ejemplo, cerca de una bañera, fregadero, piscina).
- 6) No exponga el teléfono a la luz solar directa o a un entorno extremadamente frío. No coloque el teléfono cerca de una fuente de calor como radiadores, fogones, etc.
- 7) No sobrecargue las tomas de pared ni los cables de extensión ya que esto puede provocar un riesgo de incendio o descarga eléctrica.
- 8) NUNCA use el teléfono en el exterior durante una tormenta ; desconecte la base de la línea telefónica y de la toma de corriente cuando haya tormentas en su zona.
- 9) No use el teléfono para informar de una fuga de gas si está próximo al foco del escape.
- 10) **Use únicamente las pilas NiMH (hidruro de níquel metal) que se suministran.** La autonomía de los auriculares solo es aplicable para la capacidad de la pila suministrada por el fabricante.
- 11) **El uso de otro tipo de pilas o pilas no recargables puede ser peligroso.** Pueden causar interferencias y/o daños a la unidad.
El fabricante no asume ninguna responsabilidad de los daños que se deriven de dicha falta de cumplimiento.
- 12) No use cargadores de terceros. Se pueden dañar las pilas.
- 13) Deshágase de las pilas de forma segura. No las sumerja en agua, las queme, o las coloque donde se puedan perforar.

2. UBICACIÓN

Para obtener la máxima cobertura y reducir las interferencias, a continuación presentamos algunas directrices que debe considerar cuando instale la unidad base:

- Colóquela en un lugar práctico, alto y centrado, en interiores, sin obstrucciones entre el auricular y la unidad base.
- Colóquela alejada de aparatos electrónicos, como televisores, microondas, radios, ordenadores personales, dispositivos inalámbricos u otros teléfonos inalámbricos.
- Evite colocarla cerca de transmisores de radiofrecuencia, como antenas externas de telefonía móvil.
- Evite conectarla en la misma toma eléctrica de otros electrodomésticos para evitar interferencias. Intente mover el aparato o la unidad base a otra toma de corriente.

Si la recepción de la ubicación de la unidad base no es satisfactoria, muévela a otra ubicación para obtener una mejor recepción.

Dependiendo de las condiciones circundantes así como de factores espaciales y estructurales, el alcance puede reducirse. El alcance interno es normalmente inferior al exterior.

3. INSTALACIÓN DEL TELÉFONO

3.1. Instalación y carga de las pilas

- 1) Deslice hacia abajo la tapa del compartimento de las pilas para abrirlo.
- 2) Coloque las 3 pilas recargables tamaño AAA, tipo NiMH, que se suministran tal y como se indica en la figura, según la polaridad marcada en el compartimento de las pilas.

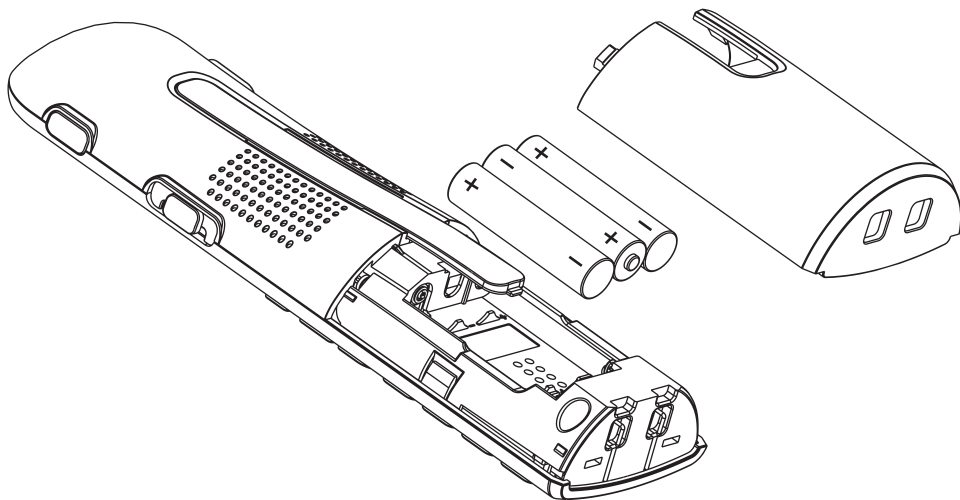

3) Vuelva a colocar la tapa del compartimento de las pilas.

4) Coloque el auricular en la base y cárguelo durante 15 horas antes de usar el auricular por primera vez.

Notas:

1) Use únicamente las pilas recargables NiMH que se suministran.

2) Si el auricular no se va a usar durante un periodo prolongado de tiempo, desconéctelo y retire las pilas para evitar posibles fugas.

3.2. Conexión de la estación base

1) Conecte un extremo del cable de línea telefónica a la toma telefónica situada en la parte inferior de la base.

2) Conecte el otro extremo del cable de línea telefónica a la toma telefónica o microfiltro.

3) Conecte el extremo pequeño del adaptador de alimentación a una toma de alimentación situada en la parte inferior de la base.

4) Conecte el extremo grande del adaptador de alimentación a una toma de corriente.

5) Use siempre los cables que se suministran en el envase.

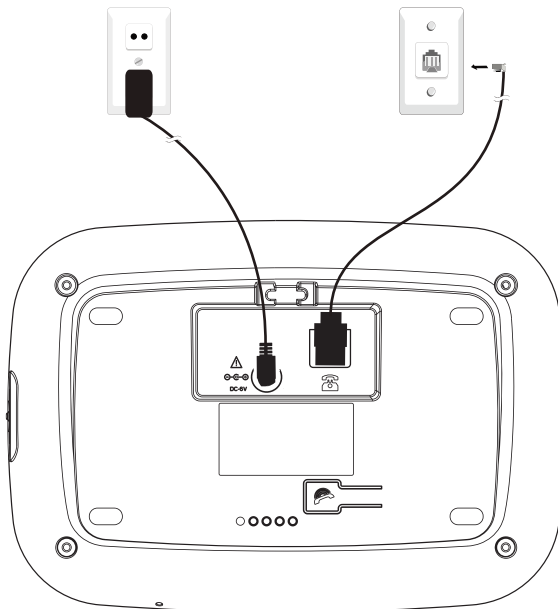

Si conecta el teléfono a una línea con una conexión de banda ancha, necesitará insertar un microfiltro entre el teléfono y la línea telefónica; en caso contrario, puede tener interferencias entre el teléfono y la banda ancha, lo que puede ocasionar problemas.

En una línea fija con banda ancha, cada teléfono debe tener conectado un microfiltro, no solo aquel situado en el punto telefónico al que el modem está conectado. Si necesita más microfiltros de banda ancha, póngase en contacto con su proveedor de banda ancha.

4. CONOCER SU TELÉFONO

4.1. Vista general del auricular

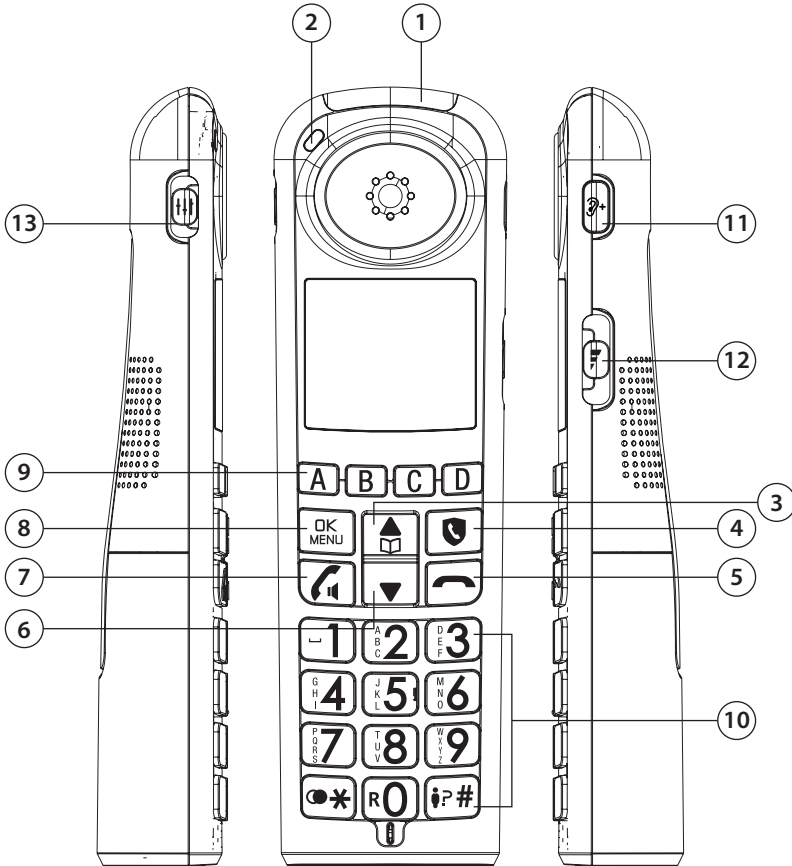

1 LUZ DE LLAMADA ENTRANTE

- Parpadea cuando hay una llamada entrante / la base está localizando el auricular.

2 LUZ DE CARGA

- Se enciende cuando el auricular está cargando en el cargador o base.

3

- En modo menú: púlselo para desplazarse por los elementos del menú.
- En modo llamada: púlselo para aumentar el volumen del timbre del auricular.
- Mientras introduce números y nombres en la agenda telefónica: púlselo para mover el cursor a la izquierda.

4

- En modo inactivo: púlselo para acceder a la agenda telefónica

5

- Durante una llamada: púlselo para finalizar la llamada y volver a la pantalla principal.
- Marcación en colgado: pantalla principal.
- En llamada: púlselo para suprimir el tono del auricular.

6

- En modo menú: púlselo para desplazarse por los elementos del menú.
- En modo inactivo: púlselo para acceder a la lista de rellamadas.
- En modo llamada: púlselo para disminuir el volumen del timbre del auricular.
- Mientras introduce números y nombres en la agenda telefónica: púlselo para mover el cursor a la derecha.

7

- En modo inactivo / marcación en colgado : púlselo para hacer una llamada.
- Durante el timbre de llamada : púlselo para responder a una llamada.
- Durante una llamada: púlselo para conectar / desconectar el manos libres

8 **OK** **MENU**

- Púlselo para seleccionar un elemento del menú.
- Mientras está en un menú: púlselo para seleccionar un elemento o guardar una entrada o configuración.

9 **A, B, C, D**

- Púlselo para marcar un número de teléfono guardado en la memoria A, B, C, o D.

10 TECLADO ALFANUMÉRICO / * /

- En modo inactivo / marcación en colgado edición / durante una llamada: púselo para introducir caracteres / números.
- Pulse cualquier tecla para responder una llamada entrante..
- Pulse * para cambiar entre mayúsculas y minúsculas cuando introduzca caracteres.
- Durante una llamada: mantenga pulsado # para responder una llamada entrante mientras recibe una alerta de llamada en espera *.

11 ?+

- Púselo para mejorar la calidad y volumen del auricular durante una llamada.



Advertencia: el producto puede emitir un volumen de sonido elevado. Tenga especial cuidado cuando use la tecla amplificación del sonido; le recomendamos que ajuste el volumen adecuado, y después conecte la tecla de amplificación del sonido.

12

- Durante una llamada: púselo para aumentar / disminuir el volumen.

13

- Ecualizador de sonido: seleccione “BAJO”, “NATURAL” o “AGUDO” durante una llamada

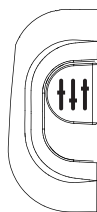
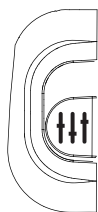

BAJO (posición más baja) NATURAL (posición media) AGUDO (posición más alta)

14

- En modo de reposo. Haga una presión larga para acceder a la lista de rellamadas. Haga una presión corta para estrella.
- En modo de habla. Sólo para la estrella (acceso a los servicios del servidor vocal).

4.2. Vista general de la estación base

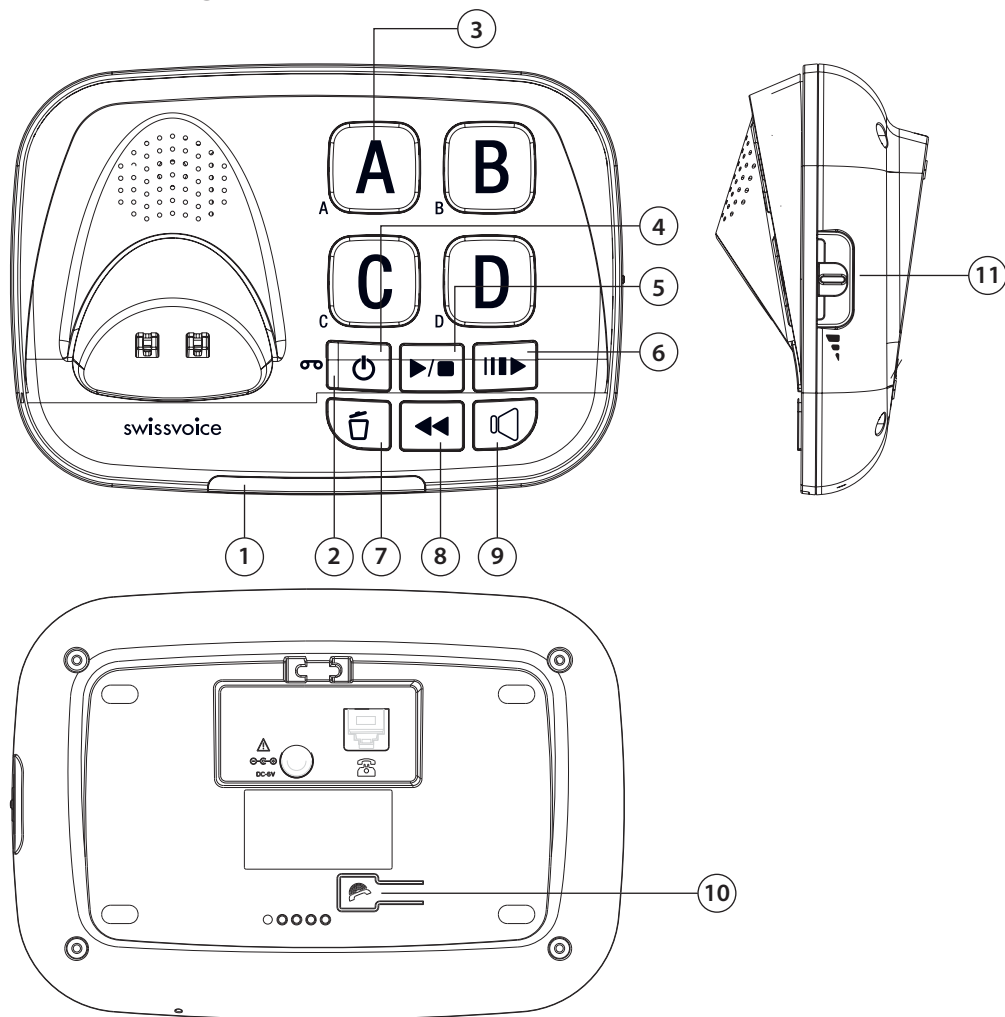

1 LUZ DE LLAMADA ENTRANTE

- Parpadea cuando hay una llamada entrante.
- Está encendida cuando el teléfono está en uso.
- Está encendida cuando se está registrando un dispositivo.
- Está encendida cuando otro teléfono está en línea en la misma línea.

2 LUZ DE MENSAJES ()

- Está encendida cuando el sistema del contestador está conectado.
- Parpadea cuando hay nuevos mensajes en el contestador.
- Parpadea lentamente cuando se pulsa  para la reproducción lenta.

3 TECLAS DE MEMORIA DIRECTA (A, B, C, D)

- Púselas para marcar un número de teléfono guardado.

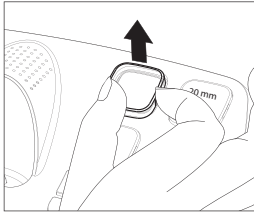

1

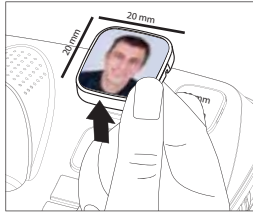

2

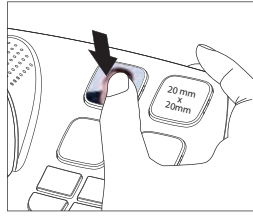

3

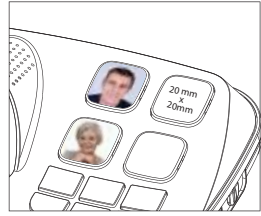

4

4 ◀◀

- Púselas para repetir la reproducción del mensaje actual desde el principio.
- Púselas dos veces para volver al mensaje anterior.

5 ▶/■

- Púselas para reproducir el mensaje.
- Vuelve a pulsar para detener la reproducción del mensaje.

6 🗑️

- Púselas para eliminar el mensaje que se está reproduciendo actualmente.
- Púselas durante un periodo prolongado de tiempo para eliminar mensajes antiguos.

7 🔌

- Púselas para encender el contestador.
- Vuelve a pulsar para apagar el contestador.

8 |||▶

- Púselas para ralentizar la reproducción del mensaje.

9 🔊

- Púselas para realizar, responder o finalizar una llamada a través del altavoz de la base.
- El LED de color naranja se enciende durante el modo altavoz.

















10 📶

- Púselas para buscar su auricular. Sonará durante aproximadamente 60 segundos.

11 📶

- Durante una llamada: deslízcala hacia arriba o hacia abajo para aumentar / disminuir el volumen.
- Durante la reproducción de un mensaje: púselas para ajustar el volumen.

4.3 Iconos de pantalla y símbolos de la pantalla LCD

Iconos de pantalla	Descripción
	Nivel de batería lleno.
	Nivel de batería de 2/3.
	Nivel de batería de 1/3.
	Parpadea cuando la batería está baja y necesita recargarse.
	El manos libres está en uso.
	Encendido: si el timbre del auricular está apagado.
	Encendido: cuando hay mensajes de voz recibidos nuevos y en espera todavía no leídos *. Apagado: cuando se han leído todos los mensajes de voz. (Dependiente del servicio de red)*
	<p> aparece cuando la fuerza de la señal es fuerte.</p> <p> aparece cuando la fuerza de la señal es moderada.</p> <p> aparece cuando la fuerza de la señal es débil.</p> <p>Apagado cuando el auricular se encuentra fuera del alcance de la base.</p>
	Encendido: nueva lista de llamadas – Llamadas perdidas y nuevas llamadas.
	Encendido: el contestador está encendido. Parpadea: cuando se recibe un nuevo mensaje. Apagado: el contestador está apagado.
	Encendido: cuando la alarma no está configurada. Apagado: cuando la alarma está apagada.
	Encendido: cuando se activa la amplificación del sonido (en modo auricular). Apagado: cuando se desactiva la amplificación del sonido.
	Encendido: cuando la línea de teléfono está en uso. Parpadea: cuando hay una llamada entrante.
	Encendido: cuando la entrada en la lista de llamadas es un contacto guardado en la lista negra.

5. ELEMENTOS DEL MENÚ

MENU	Nivel 1	Nivel 2	Nivel 3	Nivel 4	Nivel 5	
Lista Llam.	PRIMERA ENTRADA	Ver				
	Añad. Agenda	VIP X			
			Solo VIP			
	ÚLTIMA ENTRADA	Añad. Bloq.				
		Borrar	¿Confirmar?			
		Borrar Todo	¿Confirmar?			
Agenda	Todo	PRIMERA ENTRADA	Añadir	Número	Nombre	
		Ver			
		ÚLTIMA ENTRADA	Editar	Nombre	Número	
			Borrar	¿Confirmar?		
			Borrar Todo	¿Confirmar?		
			Añad. Rápid.	Tecla 1		
				Tecla 2		
					
				Tecla 9		
		Marc.Rápid.	Tecla 1	Añadir	Número	Nombre
			Tecla 2	Ver		
		Editar			
		Tecla 9	Borrar	¿Confirmar?		
Bloq. Llam.	Modo Bloqueo	Apagado *	¡Guardado			
		Encendido	¡Guardado			
		Solo VIP	¡Guardado			
		VIP Y Agenda	¡Guardado			
	Lista Bloq.	PRIMERA ENTRADA	Añadir	Número	Nombre	
		Ver			
		ÚLTIMA ENTRADA	Editar			
			Borrar	¿Confirmar?	Borrado	
			Borrar Todo	¿Confirmar?	Borrado	
		Bloq. Anónim.	Apagado *	¡Guardado		
		Privado	¡Guardado			
		Todo	¡Guardado			
Mem. Directa	A	Añadir	Número	Nombre		
	..B..C..D	Voz	Escuchar	Reprod.		
			Borrar	Borrado		
			Grabación	Grabación		
		Ver				
		Editar	Número	Nombre		
		Borrar	¿Confirmar?			
Contes. Auto	Oír Mensaje					
	Borrar Todo	¿Confirmar?				
	Recordatorio	Grabación				
		Reprod.				
	Contes. Auto	Apagado*				
		Encendido				
	Mens. Sal.	Resp/Grabar *	Reprod MS	Reprod.		
			Grabar MS	Grabación		
			Borrar	Borrado		
		Sólo Cont.	Reprod MS			
			Grabar MS	Grabación		
			Borrar	Borrado		
	Modo Contes.	Resp/Grabar *				
	Sólo Cont.	Reprod MS				
Config Cont.	Filtro Llam.		Apagado *			
			Encendido			
		Tiempo Resp	Timbres 2			
			Timbres 4			
			Timbres 6 *			
			Timbres 8			
			Timbres 10			
		Tiempo Grab	60 s *			
			120 s			
			180 s			
		Acc. Remoto	Apagado *			
			Encendido			
		Cambiar Pin	¿PIN?			
		Mens. Alarma	Apagado *			
		Encendido				

		Idioma	English *		
			Francais		
			Deutsch		
			Italiano		
			Nederlands		
			Espanol		
			Portugues		
Conf Telef.	Conf Timbre	Timbre Ext	Melodia 1		
			Melodia 2 *		
				
			Melodia 12		
		Timbre Int	Melodia 1		
			Melodia 2		
			Melodia 3 *		
				
			Melodia 12		
		Vol Timbre	Vol Timbre 1 *		
				
			No Timbre		
	Config Tono	Tono Tecla	Encendido *		
			Apagado		
		Tono Bateria	Encendido *		
			Apagado		
		Fuera Área	Encendido		
			Apagado *		
	Idioma	English *			
		Francais			
		Deutsch			
		Italiano			
		Nederlands			
		Espanol			
		Portugues			
	Fecha / Hora	Form. Fecha	DD-MM-AA *		
			MM-DD-AA		
		Form. Hora	24 HR *		
			12 HR		
		Config Hora	Config Hora		
	Resp. Auto	Encendido *			
		Apagado			
	Registro	Registro			
	Elimin Tel.	1234			
	Predetermin	¿Confirmar?			
Config Base	Melodia Base	Melodia 1			
		Melodia 6 *			
				
		Melodia 12			
	Vol Timbre	Vol Timbre 1			
				
		Vol Timbre 5			
		Apagado *			
	Timbre Max	Encendido *			
		Apagado			
	Tecla R	Corto *			
		Medio			
		Largo			
	Modo Marcar	Tono *			
		Pulso			
Tecl. Parl.	Contes. Auto	Encendido *			
		Apagado			
Recorderator	Alarma 1	On/Off	Encendido	Frecuencia	Una Vez
	...Alarma 10		Apagado	Guardado	A Diario
					Lu - Vi
					Sa - Do
		Melodia	Melodia 1		
				
			Melodia 12		
		Rebautizar			
		Voz	Escuchar	Reprod.	
			Grabación	Grabación	
			Borrar	Borrado	
Intercom	Base				
	Teléfono				

6. USO DEL TELÉFONO

6.1 Configurar fecha y hora e idioma

6.1.1 Configurar fecha y hora

1. Introduzca la fecha y la hora la primera vez que lo encienda

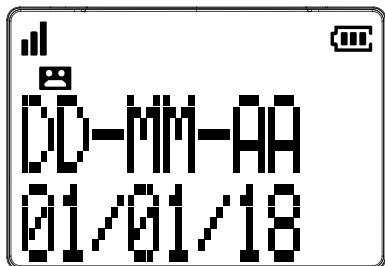

O

1. Pulse **OK** en el auricular en modo inactivo.
2. Pulse **▲** o **▼** para seleccionar **CONF SUPL**, y después pulse **OK**.
3. Pulse **▲** o **▼** para seleccionar **FECHA/HORA**, y después pulse **OK**.
4. Pulse **▲** o **▼** para seleccionar **FECHA**, y después pulse **OK**, introduzca el día, mes, año y después pulse **OK**; introduzca la hora (formato 24HR), y minutos; posteriormente pulse **OK**; oirá tonos de confirmación.

Nota: si se introducen incorrectamente los dígitos durante la introducción de la fecha y hora, puede pulsar **▲** o **▼** para seleccionar la posición correcta e introducir los dígitos correctos.

6.1.2 Cambio de idioma

1. Pulse **OK** en el auricular en modo inactivo.
2. Pulse **▲** o **▼** para seleccionar **CONF SUPL**⁽¹⁾, y después pulse **OK**.

(1)

EN	FR	DE	IT	NL	ES	PT
HS SETTING	REGL. COMB	MT-EINSEL	IMP PORTAT	HS INST.	CONF SUPL	CONF TERM

3. Pulse **▲** o **▼** para seleccionar **IDIOMA**⁽²⁾, y después pulse **OK**.

(2)

EN	FR	DE	IT	NL	ES	PT
LANGUAGE	LANGUE	SPRACHE	LINGUA	TAAL	IDIOMA	IDIOMA

4. Seleccione el idioma que desee y pulse **OK**. Oirá tonos de confirmación.

Nota:

1. La estación base debe estar conectada a la red eléctrica durante la configuración.
2. Cuando se cambia el idioma, los textos de la pantalla LCD, la locución de las teclas que hablan, y el mensaje saliente por defecto del contestador se cambiarán también.

6.2 Realizar, contestar y finalizar una llamada

6.2.1 Realizar una llamada

6.2.1.1. Marcación en colgado

Auricular: introduzca el número de teléfono y pulse  para marcar el número. Pulse  para eliminar la entrada.

6.2.1.2. Marcación previa

Auricular: pulse  para coger la línea e introduzca el número de teléfono.

6.2.1.3. Memorias de llamada directa (A, B, C, D) en la base o en el auricular

Pulse  (en el auricular) o  (en la base) para entrar en el modo de conversación.

Pulse de nuevo si desea activar el modo manos libres.

Pulse las teclas A, B, C, D del auricular o las teclas fotográficas A, B, C, D de la base para marcar.

Nota: si se pulsa  o  por tercera vez se termina el modo manos libres.

Nota: antes de marcar es necesario programar las teclas A, B, C, D; remítase a la Sección 6.3.

6.2.1.4. Llamar a las memorias indirectas. (Tecla 1 a Tecla 9)

Pulse durante un periodo prolongado de tiempo la Tecla 1, o,Tecla 9 en el auricular para marcar.

Nota: antes de marcar es necesario programar las teclas 1, ...a la tecla 9; remítase a la Sección 9.5.

6.2.2. Responder a una llamada

Usando el auricular inalámbrico:

Si el auricular no está en la base de carga, cuando suene el teléfono, pulse  para responder a la llamada.

Usando la base del teléfono:

Pulse  para responder una llamada. El modo manos libres se activará.

6.2.3. Finalizar una llamada

Durante una llamada,

Usando el auricular inalámbrico:

Pulse  O coloque el auricular en la base de carga para finalizar una llamada.

Usando la base del teléfono:

Durante el modo altavoz pulse  para finalizar una llamada.

6.3. Configurar la memoria de las teclas con fotografía A, B, C, D

6.3.1. Introducir el número y el nombre

1. Pulse **OK** en el auricular en modo inactivo.
2. Pulse **▲** o **▼** para seleccionar **MEM DIRECT**, y después pulse **OK**.
3. Pulse **▲** o **▼** para seleccionar **A, B, C, D**, y después pulse **OK**.
4. Seleccione **AÑADIR**, y después pulse **OK**; introduzca el número de teléfono, y después introduzca su nombre y pulse **OK**. Oirá tonos de confirmación.

Nota: durante la introducción del número o nombre, puede corregir un número o una letra pulsando ; entonces se eliminarán el último número o letra.

6.3.2. Grabar su propia etiqueta de voz



Esta función requiere una suscripción previa al servicio Presentación del Numero de su operador telefónico.

Esta función es MUY práctica para saber quién le llama si su número de teléfono está guardado y si una etiqueta de voz se ha grabado en 1 de las 4 teclas con fotografía.

Puede programar el número de teléfono y grabar su voz a través del auricular.

1. Continúe con la sección 6.3.1, y pulse **OK**.
2. Aparece **VER**; pulse **▲** o **▼** para seleccionar la **VOZ**, y pulse **OK**.
3. Pulse **▲** o **▼** para seleccionar **GRABAR**, y después pulse **OK**.
4. Aparecerá **GRABANDO...**; entonces, tras el tono, puede hablar (mejor en voz alta) delante del área del micrófono del auricular (cerca de la tecla 0).
5. Pulse **OK** para finalizar la grabación.
6. Su voz grabada se reproducirá automáticamente.

Nota: dispone de 15 segundos aproximadamente de tiempo de grabación por memoria.

Cuando el número entrante se corresponda con la fotografía A, B, C, D, se anunciará el sonido de llamada con la voz grabada hasta que pulse  en el auricular o pulse  en la base para responder.

6.3.3. Reproducción de la etiqueta de voz



1. Pulse **OK** en el auricular en modo inactivo.
2. Pulse **▲** o **▼** para seleccionar **MEM DIRECT**, y después pulse **OK**.
3. Pulse **▲** o **▼** para seleccionar **A, B, C, D**, y después pulse **OK**.
4. Aparece **VER**; pulse **▲** o **▼** para seleccionar **VOZ**, y pulse **OK**.
5. Aparece **REPRODUCIR**; entonces pulse **OK**.
6. Aparecerá **MENSAJE VOZ**. Se reproducirá la voz grabada.

6.3.4. Eliminar la etiqueta de voz

1. Repita los pasos del 1 al 4 en la Sección 6.3.1.3.
2. Aparece **REPRODUCIR**; entonces pulse ▲ o ▼ para seleccionar **BORRAR**; pulse **OK**.
3. Aparecerá **RESTAURAR DEFECTO**. Oirá tonos de confirmación.



6.3.5. Ver la grabación de la memoria con fotografía

1. Pulse **OK** en el auricular en modo inactivo.
2. Pulse ▲ o ▼ para seleccionar **MEM DIRECT**, y después pulse **OK**.
3. Pulse ▲ o ▼ para seleccionar **A, B, C, D**, y después pulse **OK**.
4. Aparece **VER**; pulse **OK**,
5. Aparecerá Grabar (nombre y número).

Pulse  para volver al menú anterior o pulse durante un periodo prolongado de tiempo  para volver al modo en espera

6.3.6. Editar la grabación de la memoria con fotografía

1. Pulse **OK** en el auricular en modo inactivo.
2. Pulse ▲ o ▼ para seleccionar **MEM DIRECT**, y después pulse **OK**.
3. Pulse ▲ o ▼ para seleccionar **A, B, C, D**, y después pulse **OK**.
4. Aparece **VER**; pulse ▲ o ▼ para seleccionar **EDITAR**, y después pulse **OK**,
5. Edite el número y después pulse **OK**.
6. Edite el nombre y después pulse **OK**.

Pulse  para volver al menú anterior o pulse durante un periodo prolongado de tiempo  para volver al modo en espera.

Nota: durante la introducción del número o nombre, puede corregir un número o una letra pulsando ; entonces se eliminará el último número o letra.

6.4. Ajustar el volumen del auricular y del manos libres

Existen 6 niveles a elegir para el volumen del auricular inalámbrico y el volumen del manos libres en la base a través del interruptor de volumen (remítase a la Sección 4.1 y 4.2).

Durante una llamada:

Deslícelo hacia arriba o abajo  para seleccionar el volumen 1-6.

La configuración actual se muestra en la pantalla LCD.

Usando la base del teléfono:

Deslice a la izquierda y a la derecha  para seleccionar el volumen 1-6.

6.5. Amplificación del sonido

Use la función de amplificación del sonido para mejorar la claridad y nivel de la voz de la persona que llama en el auricular inalámbrico, cuando escuche un mensaje o un anuncio.

Para conectar la amplificación del sonido:

Mientras está en una llamada o escuchando un mensaje o un anuncio usando el auricular inalámbrico, pulse  situado en el lateral del auricular.

Para desconectar la amplificación del sonido:

Vuelva a pulsar  situado en el lateral del auricular.

Nota: la función de amplificación del sonido se apagará al final de una llamada.



Advertencia: el producto puede emitir un volumen de sonido elevado. Tenga especial cuidado cuando use la tecla de amplificación del sonido; le recomendamos que ajuste el volumen adecuado, y después conecte la tecla de amplificación del sonido.

6.6. Ecualizador

El ecualizador le permite cambiar la calidad del audio del auricular para que se adapte mejor a su audición.





Durante una llamada:

1. Deslícelo hacia arriba o hacia abajo  en el auricular para seleccionar **Agudo**, **Normal**, o **Grave**. (remítase a la Sección 5.1 elemento 13 para obtener más detalles).





6.7. Rellamada

Cada auricular inalámbrico guarda los últimos 10 números marcados (hasta 17 dígitos cada uno) en la lista de rellamadas. Los números en el registro de rellamada no están compartidas por todos los auriculares del sistema.

En modo inactivo:

1. Pulse  y mantenga pulsado por 1 segundo.
2. Pulse  o  de forma reiterada para navegar por la lista. El auricular pita dos veces al final de la lista.
3. Cuando aparezca la entrada que desee, pulse  para marcar.

Durante una llamada:

1. Pulse .
2. Pulse  o  de forma reiterada para navegar por la lista. El auricular pita dos veces al final de la lista.
3. Cuando aparezca la entrada que desee, pulse  para marcar.

7. CONFIGURACIÓN DEL TELÉFONO

Antes de configurar el teléfono, la estación base debe estar conectada a la red eléctrica.

7.1. Configuración del volumen y la melodía del timbre

Ajuste el timbre del auricular:

Durante la llamada,

- Pulse ▲ o ▼ en el auricular para ajustar el volumen del timbre en el auricular
- 1. Pulse **OK** en el auricular en modo inactivo.
- 2. Pulse ▲ o ▼ para seleccionar **CONF SUPL**, y después pulse **OK**.
- 3. Seleccione **AJ TIMBRE** pulsando **OK**.
- 4. Pulse ▲ o ▼ para seleccionar **TIMBRE EXT**, **TIMBRE INT** o **VOL TIMBRE**, y después pulse **OK**.
- 5. Tras la selección, pulse **OK** para confirmar la configuración. Oirá tonos de confirmación.

Configurar el timbre de la base:

1. Pulse **OK** en el auricular en modo inactivo.
2. Pulse ▲ o ▼ para seleccionar **CONF BASE**, y después pulse **OK**.
3. Repita los pasos 3 al 5 de la sección que aparecen arriba.

Notas:

TIMBRE EXT indica tono de llamada (un total de 12 para el auricular y 12 para la base) que sonará cuando haya una llamada externa.

TIMBRE INT indica tono de llamada (un total de 12 para el auricular) que sonará cuando haya una llamada interna (entre la base y el auricular o entre 2 o más auriculares registrados en la base).

VOL TIMBRE es **OFF**, **VOLUMEN 1** a **VOLUMEN 5**.

Cuando suene el teléfono, puede silenciar temporalmente el timbre del auricular pulsando  sin desconectar la llamada. La siguiente llamada sonará al volumen normal preestablecido.

7.2. Configurar el tono de alerta

Puede activar el tono de alerta en el auricular inalámbrico cuando se detecte batería baja o fuera de alcance. También puede activar o desactivar el tono de las teclas.

1. Pulse **OK** cuando esté inactivo.
2. Pulse ▲ o ▼ para seleccionar **CONF SUPL** y después pulse **OK**.
3. Pulse ▲ o ▼ para seleccionar **AJ TONOS** y después pulse **OK**.
4. Pulse ▲ o ▼ para seleccionar **BIP TECLA**, **TONO BAT**, o **BIP COBERT**, y después pulse **OK**.
5. Pulse ▲ o ▼ para seleccionar **ON** u **OFF**, y después pulse **OK**. Oirá tonos de confirmación.

7.3. Configurar el formato de fecha y hora

1. Pulse **OK** cuando esté inactivo.
2. Pulse **▲** o **▼** para seleccionar **CONF SUPL** y después pulse **OK**.
3. Pulse **▲** o **▼** para seleccionar **FECHA/HORA** y después pulse **OK**.
4. Pulse **▲** o **▼** para seleccionar **FORM FECHA**, y después pulse **OK**, seleccione el formato de fecha que desee (**DD-MM-AA** o **MM-DD-AA**), O
5. Pulse **▲** o **▼** para seleccionar **FORM HORA**, y después pulse **OK**, seleccione el formato de hora que desee (**24 HR** o **12 HR**).
6. Pulse **OK** para confirmarlo. Oirá tonos de confirmación.

7.4. Teclas con voz

Al realizar una llamada puede activar o desactivar, en el auricular, la locución que se oye al pulsar las teclas numéricas de marcación. Dicha locución indica el número que se está marcando.

1. Pulse **OK** cuando esté inactivo.
2. Pulse **▲** o **▼** para seleccionar **TECL PARL**, y después pulse **OK** para seleccionar **ON** u **OFF**.
3. Pulse **OK** para confirmarlo. Oirá tonos de confirmación.

Nota: el idioma de las teclas que hablan es el mismo que el idioma seleccionado en la Sección 6.1.2.

7.5. Cambiar el tiempo Flash

1. Pulse **OK** cuando esté inactivo.
2. Pulse **▲** o **▼** para seleccionar **CONF BASE**, y después pulse **OK**.
3. Pulse **▲** o **▼** para seleccionar **APERTURA**, y después pulse **OK**.
4. Pulse **▲** o **▼** para seleccionar el tiempo Flash que desee. (**CORTO**, **MEDIO**, **LARGO** son para su selección), y después pulse **OK** para confirmarlo. Oirá tonos de confirmación.

7.6. Reiniciar el teléfono

Puede reiniciar el teléfono a la configuración de fábrica usando el auricular. Tras reiniciarlo, se eliminará toda su configuración personal y se reanudará la configuración de fábrica, pero su agenda y otras memorias permanecen inalterables excepto la lista de rellamadas.

1. Pulse **OK** cuando esté inactivo.
2. Pulse **▲** o **▼** para seleccionar **CONF SUPL**, y después pulse **OK**.
3. Pulse **▲** o **▼** para seleccionar **DEFECTO**, y después pulse **OK**; se muestra **CONFIRMAR?**; pulse **OK** para confirmarlo. Oirá tonos de confirmación.

7.7. Registro

El auricular y la base del teléfono están registrados previamente. Si por cualquier motivo el auricular no está registrado en la estación base se mostrará **ACTIVAR SOBRE BASE** en la pantalla del auricular, si está fuera de la base y  desaparece de la pantalla; registre su auricular según el siguiente procedimiento.



1. Asegúrese de que el auricular está fuera de la base y muestra **ACTIVAR SOBRE BASE** antes de iniciar el registro.
2. Mantenga pulsado  en la base del teléfono en modo inactivo durante aproximadamente 5 segundos hasta que la barra LED de luces de llamada entrante se ilumine en la base del teléfono.
3. Pulse **OK** cuando el auricular esté inactivo.
4. Pulse **▲** o **▼** para seleccionar **CONF SUPL**, y después pulse **OK**.
5. Pulse **▲** o **▼** para seleccionar **REGISTRO**, y después pulse **OK**. Aparece **REGISTRDO** y parpadea en la pantalla hasta que el auricular puede registrarse con la base.

Si falla el registro, la pantalla de la base del teléfono muestra **ACTIVAR SOBRE BASE**. Repita el procedimiento que aparece arriba.

7.8. Encontrar el auricular

Puede localizar el auricular pulsando una vez la tecla  de localización, situada bajo la base principal.

Todos los auriculares registrados en la base producirán el tono de búsqueda y se muestra **"BUSCANDO"** en la pantalla LCD de los auriculares.



Puede detener la búsqueda volviendo a pulsar  ,  , en cualquier auricular o  en la base.

Nota: si hay una llamada entrante durante la búsqueda, el teléfono sonará con la llamada entrante en lugar de la llamada de la búsqueda



7.9. Llamada de conferencia

Hasta 4 auriculares inalámbricos y la base del teléfono pueden unirse a una llamada externa al mismo tiempo.

Para unirse a una llamada con un auricular inalámbrico:

- Pulse  para unirse a la llamada.
- Pulse  o coloque el auricular en la base en el cargador del auricular para salir de la llamada.

Para unirse a una llamada con la base del teléfono:

- Pulse  para unirse a la llamada,
- Vuelva a pulsar  para abandonar la llamada.

7.10. Transferir una llamada

Durante una llamada externa, puede transferir la llamada desde un auricular inalámbrico o la base del teléfono a otros dispositivos del sistema.

Transferir una llamada desde un auricular inalámbrico:

Durante una llamada,

1. Pulse **OK**, y después pulse **▲** o **▼** para seleccionar **INTERCOM**; después pulse **OK**.
2. Si tiene dos o más auriculares inalámbricos, pulse **▲** o **▼** para seleccionar el dispositivo que desee y después pulse **OK**.
3. La llamada externa se pone en espera y el auricular inalámbrico muestra **SUPLET 2** o **BASE**. Suena el dispositivo de destino.
4. Para responder a la llamada en el auricular de destino, pulse, , o cualquier tecla de marcación,

O, para responder a la llamada en la base, pulse **🔊** (modo altavoz),.

5. Pulse  en el auricular al que llaman para transferir la llamada a un auricular extra o a la base.

Transferir una llamada desde la base del teléfono:



Durante una llamada,

1. Si el auricular está colocado en la base, simplemente retírelo de ella; la llamada se transferirá desde la base al auricular automáticamente.
2. Si el auricular está fuera de la base o cargador, pulse  para iniciar la llamada de conferencia entre la base y la llamada externa. Posteriormente, pulse **🔊** en la base para transferir la llamada al auricular.

7.11. Intercomunicador

Use la función intercomunicador para conversaciones entre dos auriculares inalámbricos o entre un auricular inalámbrico y la base.

En modo inactivo,

1. Pulse , y después pulse **OK**; posteriormente, pulse **▲** o **▼** para seleccionar **INTERCOM**; después pulse **OK**.
2. Si dispone de dos o más auriculares inalámbricos, pulse **▲** o **▼** para seleccionar el dispositivo que desee y después pulse **OK**.
3. El auricular inalámbrico muestra **SUPLET 2**; el dispositivo de destino suena
4. Para responder la llamada en el auricular de destino pulse, , o cualquier tecla de marcación,

O, para responder la llamada en la base, pulse **🔊** (modo altavoz).

7.12. Responder una llamada

Si el teléfono no está en la base o el cargador:

Cuando suena el timbre del teléfono, pulse  para responder una llamada.

Si el teléfono está en la base y si **RESP. AUTO** está activado.

1. Pulse **OK** en el teléfono.
2. Pulse **▲** o **▼** para seleccionar **CONF SUPL**, a continuación pulse **OK**.
3. Pulse **▲** o **▼** para seleccionar **RESP. AUTO**, a continuación pulse **OK** para seleccionar **ON**.
4. Pulse **OK** para confirmar. Seguidamente oírás unos tonos de confirmación.

7.13. Activación del timbre Máximo si no se contesta una llamada

Cuando una llamada no es contestada y la misma persona llama otra vez antes de **5 minutos**, el nivel del timbre del teléfono y el de la base se ajustan automáticamente al nivel máximo, con el objeto de avisar a las personas mayores o personas alejadas del teléfono que hay una llamada entrante.

1. Pulse **OK** en el teléfono.
2. Pulse **▲** o **▼** para seleccionar **CONF SUPL**, a continuación pulse **OK**.
3. Pulse **▲** o **▼** para seleccionar **FORZADO**, a continuación pulse **OK** para seleccionar **ON**.
4. Pulse **OK** para confirmar. Seguidamente oírás unos tonos de confirmación.

Para desactivar el timbre Máximo.

1. Repita los pasos anteriores 1 y 2.
2. Pulse **▲** o **▼** para seleccionar **FORZADO**, a continuación pulse **OK** para seleccionar **OFF**.
3. Pulse **OK** para confirmar. Seguidamente oírás unos tonos de confirmación.



8. IDENTIFICACIÓN DE LA PERSONA QUE LLAMA (Dependiente de la red)

Esta función está disponible si se ha suscrito al servicio de Identificador de llamadas con el proveedor de servicios telefónicos.

El teléfono puede almacenar hasta 30 llamadas recibidas con información de fecha / hora en la lista de llamadas. El número se mostrará en la pantalla LCD cuando suene el teléfono.

Si el número de la persona que llama tiene desactivado enviar información de la persona que llama, se mostrará **NO DISPON**.

Si no se proporciona el número de la persona que llama, aparecerá **PRIVADO**.

En modo en espera, si se reciben tres llamadas sin contestar con diferentes números de llamada, se mostrará "3 NUEVAS LLAMADAS". Cada vez que revise una entrada de la lista de llamadas marcada con el icono  , el número de nuevas llamadas disminuye en uno. Cuando haya revisado todas las nuevas llamadas, ya no se mostrará el icono .

Si el número de teléfono entrante se corresponde con los 7 últimos dígitos de un número de teléfono de su agenda telefónica, el nombre que aparece en pantalla se corresponderá con el nombre de su agenda telefónica

8.1. Ver la lista de llamadas

Todas las llamadas que se reciben se guardan en la lista de llamadas, con la última llamada en la parte superior de la lista. Cuando la lista de llamadas está llena, la última llamada se sustituirá por la nueva llamada. El último registro de llamadas se guarda solo cuando es el mismo número el que llama.

Cuando el número de dígitos del número entrante es superior a 10, se mostrarán los primeros 9 dígitos en la primera página, entonces, puede pulsar la tecla * para ver todos los dígitos.

En modo inactivo,

1. Pulse **OK** ; posteriormente, pulse **▲** o **▼** para seleccionar **LISTAS**; pulse **OK** para revisar el historial en pantalla del número que llama
2. Pulse **▲** o **▼** para navegar por el registro de llamadas.
3. Pulse **OK** ; aparecerá **DETALLES**.
4. Pulse **OK** para ver los detalles del registro de llamadas incluyendo la fecha y hora.

(Fecha/Mes y Hora aparecen en los laterales izquierdo y derecho de la fila inferior respectivamente)

5. Pulse  para volver al menú anterior o pulse durante un periodo prolongado de tiempo  para volver al modo en espera.

8.2. Guardar un número de la lista de llamadas en la agenda telefónica

1. Seleccione la entrada que desee en la lista de llamadas, y después pulse **OK**.
2. Pulse **▲** o **▼** para seleccionar **A AGENDA**, y después pulse **OK** .
3. Aparecerá el número de la llamada; pulse **OK** para confirmarlo.
4. Aparecerá el nombre de la llamada; si es un nombre en blanco, puede añadir el nombre.
5. Pulse **OK** para confirmarlo. Oirá tonos de confirmación.

8.3. Guardar un número de la lista de llamadas en la lista negra

1. Seleccione la entrada que desee en la lista de llamadas, y después pulse **OK**.
2. Pulse **▲** o **▼** para seleccionar **A L NEGRA**, y después pulse **OK** .
3. Aparecerá el número de la llamada; pulse **OK** para confirmarlo.
4. Aparecerá el nombre de la llamada; si es un nombre en blanco, puede añadir el nombre.
5. Pulse **OK** para confirmarlo. Oirá tonos de confirmación.

8.4. Eliminar una entrada de la lista de llamadas

1. Seleccione la entrada que desee en la lista de llamadas.
2. Pulse ▲ o ▼ para seleccionar **BORRAR**, y después pulse **OK**.
3. Aparecerá **CONFIRMAR?**; pulse **OK** para confirmarlo. Oirá tonos de confirmación

8.5. Eliminar todas las entradas de la lista de llamadas

1. Seleccione la entrada que desee en la lista de llamadas.
2. Pulse ▲ o ▼ para seleccionar **BORR TODO**, y después pulse **OK**.
3. Aparecerá **CONFIRMAR?**; pulse **OK** para confirmarlo. Oirá tonos de confirmación

8.6. Llamada en espera

Oirá un tono en el auricular desde el teléfono o altavoz si alguien llama cuando ya tiene otra llamada en curso.

- Pulse durante un periodo prolongado de tiempo la tecla **R** en el auricular para poner la llamada actual en espera y coger la nueva llamada.
- Pulse durante un periodo prolongado de tiempo la tecla **R** en el auricular para cambiar entre llamadas.

8.7. Buzón de voz (Dependiente de la red)

Mediante suscripción con su operador, puede hacer que se desvíen sus llamadas a un buzón de voz cuando usted esté ausente. Para obtener más detalles, póngase en contacto con su operador.

Cuando se reciben nuevos mensajes,  aparece en pantalla. El  desaparece una vez que haya consultado los mensajes del buzón de voz.

Para reiniciar el indicador del buzón de voz::

1. Pulse **OK** para seleccionar **LISTAS**.
2. Pulse ▲ o ▼ para seleccionar **Voice Mail log**.
3. Pulse durante un periodo prolongado de tiempo la tecla 4, y después  debe desaparecer.

9. AGENDA TELEFÓNICA

La agenda telefónica guarda hasta 100 entradas, que se comparten por todos los auriculares registrados con la base.

9.1. Añadir una nueva entrada a la agenda telefónica

En modo inactivo,

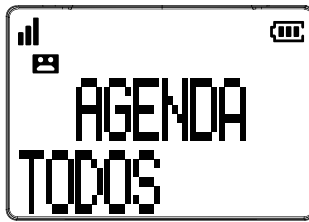

1. Pulse  o,
2. Pulse **OK**, pulse ▼ para seleccionar **AGENDA**; después pulse **OK** para seleccionar **TODOS**, y pulse **OK**.



3. Pulse **OK** ; aparecerá **AÑADIR**; pulse **OK** .
4. Introduzca un número de teléfono y pulse **OK**.
5. Introduzca un nombre y pulse **OK**. Oirá tonos de confirmación.

9.2. Ver una entrada de la agenda telefónica

1. Seleccione la entrada que desee en la agenda telefónica y después pulse **OK**.
2. Aparecerá **AÑADIR** y después pulse **▲** o **▼** para seleccionar **VER**; pulse **OK** para revisar el nombre y el número de la entrada.

Pulse  para volver al menú anterior o pulse durante un periodo prolongado de tiempo  para volver al modo en espera.

9.3. Buscar una entrada de la agenda telefónica

1. Siga los pasos en Ver una entrada telefónica que aparecen arriba para entrar en la agenda telefónica.
2. Introduzca el primer carácter del nombre a buscar.

9.4. Editar una entrada de la agenda telefónica

1. Seleccione la entrada que desee en la agenda telefónica y después pulse **OK** .
2. Aparecerá **AÑADIR** y después pulse **▲** o **▼** para seleccionar **EDITAR**; pulse **OK** para editar el número.
3. Pulse **OK** para editar el nombre. Oirá tonos de confirmación.

Nota: durante la introducción de un número o un nombre, puede corregir un nombre o una letra pulsando  ; entonces se eliminará el último número o letra.

9.5. Almacenar la agenda en la marcación rápida

1. Seleccione la entrada que desee en la agenda telefónica y después pulse **OK**.
2. Aparecerá **AÑADIR**; posteriormente pulse **▲**  para seleccionar **Añad. Rápid.**
3. Pulse **▲** o **▼** para seleccionar **TECLA 1,... TECLA 9**.
4. Pulse **OK** para confirmarlo. Oirá tonos de confirmación.

9.6. Eliminar una entrada de la agenda telefónica

1. Seleccione la entrada que desee en la agenda telefónica y después pulse **OK**.
2. Aparecerá **AÑADIR** y después pulse **▲** o **▼** para seleccionar **BORRAR**; pulse **OK** .
3. Aparecerá **CONFIRMAR?**; pulse **OK** para confirmarlo. Oirá.. tonos de confirmación.

9.7. Añadir una tecla de marcación rápida

1. Seleccione la entrada que desee en la agenda telefónica y después pulse **OK**.
2. Aparecerá **AÑADIR**; posteriormente pulse **▲** o **▼** para seleccionar
3. Pulse **▲** o **▼** para seleccionar **TECLA 1,... TECLA 9**.
4. Pulse **OK** para confirmarlo. Oirá tonos de confirmación.

9.8. Estado de la agenda telefónica

Puede ver cómo se guardan los registros de la agenda telefónica de un total de 100 registros.

1. Pulse , y pulse **OK**.
2. Aparecerá **AÑADIR**; posteriormente pulse **▲** o **▼** para seleccionar **ESTADO**, y después pulse **OK**.
3. Aparecerá **X / 100 USADO**.



10. TECLAS DE MARCACIÓN RÁPIDA (TECLAS 1 A LA 9)

Puede hacer uso de las teclas 1 a la 9 en el auricular como teclas de marcación rápida, pulsándolas durante un periodo prolongado de tiempo para marcar en modo inactivo o en modo hablar.

10.1. Guardar una entrada de marcación rápida

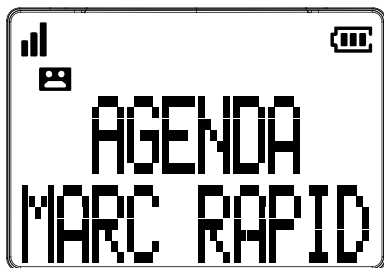

1. Pulse **OK**, pulse **▼** para seleccionar **AGENDA**, y después pulse **OK**.
2. Pulse **▼** para seleccionar **MARC RAPID**, y después pulse **OK**.



3. Pulse **▲** o **▼** para seleccionar **TECLA 1,... TECLA 9**, y después pulse **OK**.
4. Aparecerá **VER**, y después pulse **OK**.
5. Edite un número y después pulse **OK**.
6. Edite un nombre y después pulse **OK**. Oirá tonos de confirmación.
7. Pulse  para volver al menú anterior o pulse durante un periodo prolongado de tiempo  para volver al modo en espera.

10.2. Ver una entrada de marcación rápida

1. Repita los pasos 1 a 3 en la sección 10.1.
2. Aparecerá **VER**, y después pulse **OK**.
3. Se puede ver el registro (nombre y número).

Pulse  para volver al menú anterior o pulse durante un periodo prolongado de tiempo  para volver al modo en espera.

10.3. Editar una entrada de marcación rápida

1. Repita los pasos 1 a 3 en la sección 10.1.
2. Aparecerá **VER**, y después pulse **▲** o **▼** para seleccionar **BORRAR**, y después pulse **OK**.
3. Edite un número y después pulse **OK**.
4. Edite un nombre y después pulse **OK**. Oirá tonos de confirmación.

Nota: durante la introducción de un número o un nombre, puede corregir un nombre o una letra pulsando ; entonces se eliminará el último número o letra.

10.4. Eliminar una entrada de marcación rápida

1. Repita los pasos 1 a 3 en la sección 10.1.
2. Aparecerá **VER**, y después pulse **▲** o **▼** para seleccionar **BORRAR**, y después pulse **OK**.
3. Aparecerá **CONFIRMAR?**, y después pulse **OK**. Oirá tonos de confirmación.

11. BLOQUEO DE LLAMADAS

Este teléfono incorpora la función de Bloqueo de Llamadas básico*. Esta función le ayudará a evitar las llamadas molestas al permitir que solo algunos números hagan que su teléfono suene. En este teléfono la configuración predeterminada de Bloqueo de Llamadas básico es desactivado, pero puede habilitarlo a través de la configuración del teléfono, como se explica en los párrafos siguientes.

*Esta función requiere una suscripción al servicio de identificación de llamada de su proveedor de servicios telefónicos.

Resumen del Bloqueo de Llamadas

Ajuste	Explicaciones
Apagado	La función Bloqueo de Llamadas (Bloquear todas las llamadas con números) está deshabilitada. Este es el modo predeterminado.
Encendido	La función Bloqueo de Llamadas se Activa. Los números registrados en la lista negra no progresan y el teléfono sonará en silencio. Los números se pueden agregar a la lista mientras el teléfono está sonando y / o después de una llamada (para habilitar, vea el apartado 1).
Contacts	En este modo automático, cualquier número no registrado en su agenda se bloqueará automáticamente y hará que su teléfono no suene ante una llamada. Todas las llamadas de los contactos registrados en su agenda continuarán normalmente. Cuando se elige este modo, CONTACTOS OK se muestra en la pantalla LCD en modo inactivo a menos que tenga mensajes no leídos/llamadas perdidas (para habilitar, consulte el apartado 2.1).
VIPS	En este segundo modo automático, solo las llamadas de contactos registrados como VIP en su agenda pasarán y harán que su teléfono suene. Cualquier otro número no sonará. Cuando se elige este modo, VIPS OK se muestra en la pantalla LCD en modo inactivo a menos que tenga mensajes no leídos/llamadas perdidas (para habilitar, consulte el apartado 2.2).
Anónimo	Esta característica adicional le permite bloquear la llamada que no tiene un número asociado a ellos (es decir, llamadas privadas, llamadas internacionales, etc.). Esta opción se puede activar sobre cualquiera de los cuatro anteriores (para habilitar, vea el apartado 3).

11.1. Modo de bloqueo de llamada manual

El bloqueo de llamadas manual es la opción más fácil al empezar. Cuando elija **ON** en la configuración del bloqueo de llamadas, se bloquearán todos los números de llamada registrados en su lista negra. Puede agregar / eliminar números de esa lista en cualquier momento.

Cómo bloquear una llamada entrante:

Cuando el teléfono está sonando y antes de responder, pulsando **OK** terminará la llamada y le ofrecerá la opción de registrar el número en la lista negra en un solo clic. A continuación, para confirmar el registro de este número en la lista negra, pulse **☎**.

IMPORTANTE: si no lo confirma, el número no se añadirá a la lista negra y la siguiente llamada se realizará normalmente.

11.1.1. Activar el modo MANUAL



Pulse **OK** , pulse **▲** o **▼** para seleccionar **Bloq. llam.**

Pulse **OK** , pulse **▲** o **▼** para seleccionar **Modo bloqueo.**

Pulse **OK** , pulse **▲** o **▼** para seleccionar **Encendido.**

O

En el modo inactivo, pulse **☎** para acceder a **Bloq. llam.** directamente.

Después de habilitar esta opción, el icono del bloqueo de llamadas **☎** se mostrará en la pantalla LCD.

11.2. Añadir números a la lista negra

En modo inactivo,

1. Pulse la tecla **☎** , se muestra **Bloq. llam.**, pulsar **▲** o **▼** para seleccionar **Lista de bloq.**, pulse **OK** para mostrar **Bloquear número.**
2. Pulse **▲** o **▼** para establecer qué números serán almacenados en **Lista Bloqueonum.**
3. Pulse **OK** para seleccionar **Añadir**, teclee el número que desea bloquear, y pulse la tecla **OK** para confirmar.

NOTA: 1 formas más de agregar números de llamada entrantes y salientes en la lista de bloqueo:

1. De los números de llamada entrantes
Pulse **▼ ?** para acceder a la **Lista de llama.** Pulse **▲** o **▼** para seleccionar un número de esta lista.
Pulse **OK** , y **▲** o **▼** para seleccionar **Bloquear número.**
Pulse **OK** para ver el número seleccionado, pulse **OK** para almacenarlo en la **Lista de bloq.**

11.3. Editar números en la lista negra

In idle mode,

1. Repita los pasos 1 y 2 del capítulo 11.2. para seleccionar alguno de los números memorizados.

2. Pulse **OK** , y **▲** o **▼** para seleccionar **Editar**, modifique el número seleccionado y pulse **OK** para guardar sus cambios.

11.4. Eliminar números en la lista negra

11.4.1 Eliminar un número de la lista negra

1. Repita los pasos 1 y 2 del capítulo 11.2. para seleccionar alguno de los números memorizados.
2. Press **OK** , y **▲** o **▼** para seleccionar **Eliminar**. Se le preguntará ¿Está seguro? confirme pulsando **Sí**.

11.4.2. Eliminar todos los números de la lista negra

En modo inactivo,,

1. Repita los pasos 1 y 2 del capítulo 11.2. para seleccionar alguno de los números memorizados.
2. Pulse **OK** , y **▲** o **▼** para seleccionar **Eliminar todos** si desea eliminar todos los números de una vez. Pulse **OK** . Se le preguntará **¿Está seguro?** confirme pulsando **Sí**.

12. MODO AUTOMÁTICO DEL BLOQUEO DE LLAMADAS

12.1. Solo números VIPs

En este modo automático más restrictivo, solo las llamadas de números registrados como VIP en su agenda pasarán y harán que su teléfono suene

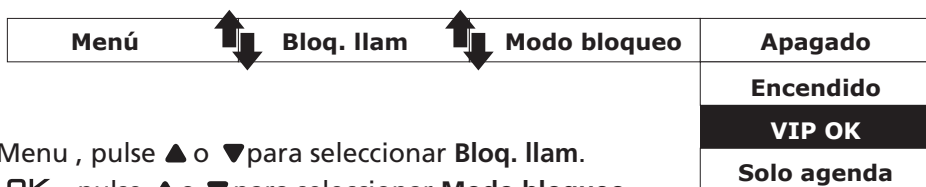

Pulse **Menu** , pulse **▲** o **▼** para seleccionar **Bloq. llam**.

Pulse **OK** , pulse **▲** o **▼** para seleccionar **Modo bloqueo**.

Pulse **OK** , pulse **▲** o **▼** para seleccionar **VIP OK (modo Automático)**.

12.2. Bloquear todas las llamadas anónimas

En este modo automático más amplio, solo las llamadas de los contactos registrados en su agenda telefónica (normal y VIP) pasarán y harán que su teléfono suene

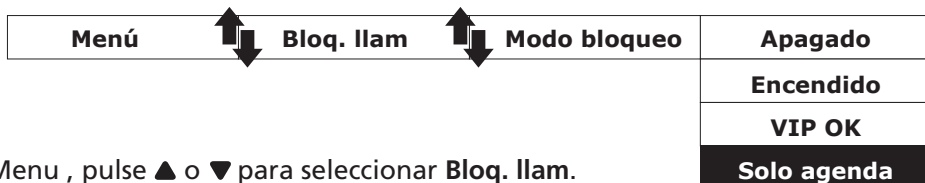

Pulse **Menu** , pulse **▲** o **▼** para seleccionar **Bloq. llam**.

Pulse **OK** , pulse **▲** o **▼** para seleccionar **Modo bloqueo**.

Pulse **OK** , pulse **▲** o **▼** para seleccionar **Solo agenda (modo Automático)**

13. MODO DE BLOQUEO DE LLAMADAS ANÓNIMO

Esta función le permite bloquear números que no muestran un número en su teléfono. Se puede habilitar o deshabilitar independientemente de los modos de bloqueo de llamadas anteriores.

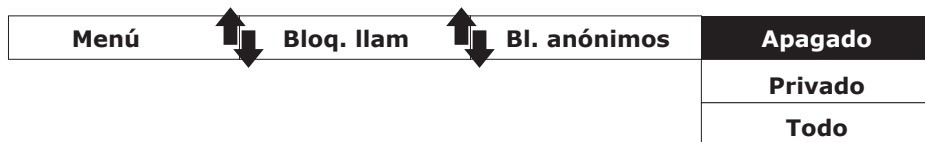

Pulse **Menu** , pulse ▲ o ▼ para seleccionar **Bloq. llam**.

Pulse ▲ o ▼ para seleccionar **Bloq Anónim**.

Pulse **OK** , pulse ▲ o ▼ para seleccionar una de las opciones.

13.1. Bloquear llamadas privadas

Este modo bloqueará las llamadas entrantes cuyos números se han mantenido privado para usted.

En modo inactivo,

1. Pulse la tecla , se muestra **Bloq. llam**, pulse **OK** para.
2. Pulse ▲ o ▼ para seleccionar **Bloq Anónim**.
3. Pulse **OK** , pulse ▲ o ▼ para seleccionar **Privado**, pulse **OK** para confirmar.
4. Pulse **Atrás** dos veces.
5. se mostrará en la parte superior de la pantalla LCD.

13.2. Bloquear todas las llamadas anónimas

Este modo bloqueará todas las llamadas entrantes, incluidas las llamadas privadas, las llamadas internacionales, llamadas desde teléfonos públicos y otras llamadas fuera del área.

En modo inactivo,

1. Repita los pasos 1 y 2 en la Sección 13.1.
2. Pulse **OK** , pulse ▲ o ▼ para seleccionar **Todo**, pulse **OK** para confirmar.
3. Una vez active esta opción, el icono de bloqueo de llamadas será visible en la pantalla LCD.

13.3. Establecer Bloqueo de llamadas anónimas APAGADO

En modo inactivo,

1. Repita los pasos 1 y 2 en la Sección 13.1.
2. Pulse **OK**, pulse ▲ o ▼ para seleccionar **Apagado**, pulse **OK** para confirmar.
3. solo desaparecerá de la pantalla LCD si el bloqueo de llamadas regular (ver 1. Y 2.) también se establece en **Apagado**.

14. RECORDATORIO

La función recordatorio ayuda a recordarle eventos importantes. Puede fijar el recordatorio para grabar su voz, o usar el sonido de la alarma para avisarle solo una vez, diariamente, de lunes a viernes o de sábado a domingo. Una vez que configure el recordatorio, el sistema le alertará a la hora de la alarma. Cada recordatorio puede tener una longitud de 2 minutos.

14.1. Encender el recordatorio , configurar la hora y frecuencia

1. Pulse **OK** cuando esté inactivo.
2. Pulse **▲** o **▼** para seleccionar **RECORDATOR**, y después pulse **OK** .
3. Pulse **▲** o **▼** para seleccionar **AVISO 1.. AVISO 10**, y después pulse **OK**.
4. Aparecerá **ON / OFF** ; después pulse **OK** para seleccionar **ON**.
5. Introduzca la hora y pulse **OK** .
6. Pulse **▲** o **▼** para seleccionar la frecuencia **UNA VEZ, A DIARIO, LU-VI, SA-DO**,
7. Pulse **OK** para confirmarlo. Oirá tonos de confirmación.

14.2. Seleccionar la melodía del recordatorio







1. Repita el paso 1 al 3 en la sección 14.1
2. Aparecerá **ON / OFF** ; después pulse **▼** para seleccionar **MELODÍA**, y pulse **OK**.
3. Pulse **▲** o **▼** para seleccionar la melodía que desee.
4. Pulse **OK** para confirmarlo. Oirá tonos de confirmación.

14.3. Renombrar el recordatorio



1. Repita el paso 1 al 3 en la sección 14.1.
2. Aparecerá **ON / OFF** ; después pulse **▼** para seleccionar **RENOMBRAR**, y pulse **OK** .
3. Cambie el nombre de **AVISO** al nombre que desee (máximo 9 letras o dígitos)
4. Pulse **OK** para confirmarlo. Oirá tonos de confirmación.

Nota: durante la introducción de un número o un nombre, puede corregir un nombre o una letra pulsando  ; entonces se eliminará el último número o letra.

14.4. Grabar un recordatorio de voz

1. Repita el paso 1 al 3 en la sección 14.1.
2. Aparecerá **ON / OFF**; después pulse  para seleccionar **MEMO VOZ**, y pulse .
3. Aparecerá **REPRODUCIR**; después pulse  para seleccionar **GRABAR**, y pulse  para iniciar la grabación.
4. Aparecerá **GRABANDO....** Tras el sonido, puede grabar su voz.
5. Pulse  para finalizar la grabación de voz: se repetirá su voz.
6. Pulse  para volver al menú anterior o pulse durante un periodo prolongado de tiempo  para volver al modo en espera.

Notas:

1. Puede reproducir su recordatorio de voz en el paso 3; seleccione **REPRODUCIR**; después pulse . Aparecerá **MENSAJE MEMO VOZ**.
2. Puede eliminar su recordatorio de voz en el paso 3; seleccione **BORRAR**, y pulse . Posteriormente, aparecerá **RESTAURAR DEFECTO** una vez que se haya eliminado el recordatorio.
3. Si no hay recordatorio de voz en el recordatorio, solo se reproducirá la melodía durante 2 minutos en el momento de la alarma.



15. CONTESTADOR

La capacidad de almacenamiento total de los mensajes salientes, mensajes y recordatorios es de aproximadamente 30 minutos.











Nota: su contestador responderá a la llamada tras 14 tonos incluso cuando el contestador esté apagado. Esto es para permitir que las características de acceso remoto funcionen.

15.1. Encendido / apagado del contestador

Si enciende el contestador, responde a las llamadas y graba mensajes.



La pantalla LED con el mensaje rojo  de la base del teléfono está encendida y el icono  del auricular también estará encendido.

Encender / apagar el contestador a través del auricular inalámbrico:



1. Pulse  en modo inactivo.
2. Pulse  o  para seleccionar **CONTESTAD**, y después pulse .
3. Pulse  o  para seleccionar **CONT ONOFF**, y después pulse .
4. Pulse  o  para seleccionar **ON** u **OFF**, y después pulse  para guardar. Oírá tonos de confirmación.

Encender / apagar el contestador en la base:

Pulse la tecla  en la base para encender y apagar el contestador

Nota: cuando el contestador está apagado, la pantalla LED con el mensaje rojo  estará apagada en la base del teléfono y el icono  en el auricular también estará apagado.

15.2. Reproducción del mensaje

Si se guardan 2 nuevos mensajes de voz en el teléfono, aparecerá “**2NUEVOS MENSAJES**” y el icono  parpadeará en la pantalla del auricular; parpadeará el mensaje rojo en la pantalla LED  de la base del teléfono. Si la memoria está llena, se mostrará en la pantalla **MEM LLENA**.

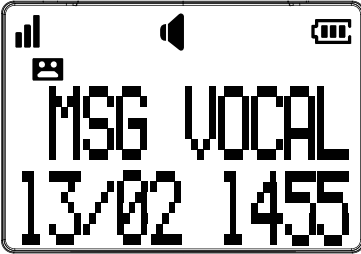

Escuchar nuevos mensajes a través del auricular inalámbrico:

1. Pulse **OK** en modo inactivo.
 2. Pulse **▲** o **▼** para seleccionar **CONTESTAD**, y después pulse **OK**.
- Para reproducir nuevos mensajes, pulse **OK** y seleccione **REPRODUCIR**.
 - La fecha y hora del mensaje reproducido aparecerán en la pantalla si se escucha mediante el auricular.



- Tras el final de todos los mensajes, aparecerá “**FIN MENSAJES**”.

Opciones durante la reproducción:

- Pulse  para reproducir el mensaje a través del auricular.
- Deslice hacia arriba o hacia abajo  situado en un lateral del auricular para ajustar el volumen del manos libres.
- Pulse 6 para saltar al siguiente mensaje.
- Pulse 4 para repetir el mensaje que se está reproduciendo. Pulse 4 dos veces para escuchar el mensaje anterior.
- Pulse 2 para eliminar el mensaje actual.
- Pulse 5 o  para detenerlo

O,

Durante la reproducción, pulse **OK** para seleccionar las opciones:

STOP

SIGUIENTE





ANTERIOR

BORRAR

Escuchar nuevos mensajes a través de la base:









1. Pulse **▶/■** para escuchar los nuevos mensajes a través del altavoz de la base. Tras la reproducción, se emitirá un sonido largo desde la base.
2. Para reproducir mensajes antiguos, vuelva a pulsar **▶/■** para escucharlos.

Opciones durante la reproducción



- Deslice a la izquierda y derecha  situado en un lateral de la base para ajustar el volumen del altavoz.
- Pulse  para repetir el mensaje que se está reproduciendo actualmente.
- Pulse  para eliminar el mensaje actual.
- Pulse  para detenerla.
- Pulse  para reducir la velocidad de la reproducción.

15.3. Eliminar los mensajes antiguos del contestador

Eliminar todos los mensajes antiguos a través del auricular:

1. Pulse  en modo inactivo.
2. Pulse  o  para seleccionar **CONTESTAD**, y después pulse .
3. Aparecerá **REPRODUCIR**; posteriormente, pulse  o  para seleccionar **BORRAR OLD**; después pulse .
4. El auricular muestra **CONFIRMAR?** Posteriormente, pulse  para confirmarlo.
5. El auricular muestra **ELIMINANDO** y después se muestra **ELIMINADO**. Oirá tonos de confirmación.

Eliminar un mensaje a través de la base:









1. Pulse  para escuchar los mensajes nuevos o antiguos a través del altavoz de la base.
2. Pulse  para eliminar el mensaje que estaba escuchando. Oirá tonos de confirmación.

Eliminar todos los mensajes a través de la base:

1. Durante el modo inactivo, pulse durante un periodo prolongado de tiempo  para eliminar todos los mensajes antiguos. Oirá tonos de confirmación

15.4. Grabación de un recordatorio

Puede grabar su mensaje recordatorio para otro usuario.

1. Pulse  en modo inactivo para entrar en el menú principal.
2. Pulse  o  para seleccionar **Contes. Auto**, y después pulse .
3. Aparecerá **Oir Mensaje** y posteriormente pulse  o  para seleccionar **MEMO**; después pulse .
4. Aparece en pantalla **GRABANDO**. Tras la señal, hable al micrófono.
5. Pulse  cuando haya finalizado la grabación: Aparece en pantalla **MENSAJE MEMO VOZ...** Su recordatorio grabado se reproducirá, y después vuelve al menú anterior.
6. Cuando otro usuario escuche el recordatorio (el procedimiento hace referencia a la sección 15.2 a través del auricular o base), la fecha y hora del recordatorio aparecerá en la pantalla si se escucha a través del auricular.



Notas:

- **MEM LLENA** aparecerá en pantalla si intenta grabar un recordatorio cuando la memoria está llena.
- Cada recordatorio puede tener una longitud de hasta 4 minutos.
- Los recordatorios inferiores a dos segundos no se graban.

15.5. Mensaje saliente

El teléfono tiene preestablecido un saludo que responde a las llamadas con "Hola, por favor deje su nombre después de oír la señal" Puede usar este mensaje saliente por defecto o sustituirlo por uno propio.

15.5.1. Reproducir su mensaje saliente

1. Pulse **OK** en modo inactivo.
2. Pulse **▲** o **▼** para seleccionar **CONTESTAD**; posteriormente pulse **OK**.
3. Aparecerá **REPRODUCIR** y después pulse **▲** o **▼** para seleccionar **AJ CONTEST**; posteriormente pulse **OK**.
4. Aparecerá **PANT LLAM** y después pulse **▲** o **▼** para seleccionar **MSJ CONTES**; posteriormente pulse **OK**.
5. Aparecerá **REPRODUCIR** en la pantalla; posteriormente, pulse **OK**; aparecerá **MENSAJE BIENVENIDA...**, y después reproducirá el mensaje saliente por defecto.

15.5.2. Grabar su propio mensaje saliente

1. Repita los pasos 1 al 3 en la sección 15.5.1.
2. Aparecerá **REPRODUCIR** en la pantalla y después pulse **▼** para seleccionar **GRABAR**; posteriormente, pulse **OK**.
3. Aparecerá **GRABANDO...**; y después puede grabar su propio mensaje saliente tras el sonido.
4. Tras finalizar la grabación, pulse **OK**; aparecerá **MENSAJE BIENVENIDA**, posteriormente reproducirá su propio mensaje saliente.

Notas:

- Su mensaje saliente puede tener una duración de hasta 90 segundos.
- No se graban los mensajes salientes inferiores a dos segundos.

15.5.3. Eliminar el mensaje saliente

1. Repita los pasos 1 al 3 en la sección 15.5.1
2. Aparecerá **REPRODUCIR** en la pantalla; posteriormente, pulse ▼ para seleccionar **BORRAR**, y después pulse **OK**.
3. Aparecerá **RESTAURAR DEFECTO**. Oirá tonos de confirmación.

15.6. Configuración del contestador

15.6.1. Configurar el retardo de respuesta

Puede fijar el número de tonos antes de que el contestador conteste e inicie la reproducción de su mensaje. Puede configurar el contestador para que conteste tras 2 hasta 10 tonos o en modo AHORRO.

Con modo AHORRO seleccionado, el contestador contesta tras 2 tonos, cuando tenga mensajes nuevos y tras 4 tonos cuando no tenga mensajes nuevos.

1. Pulse **OK** en modo inactivo.
2. Pulse ▲ o ▼ para seleccionar **CONTESTAD**, y después pulse **OK**.
3. Pulse ▲ o ▼ para seleccionar **AJ CONTEST**, y después puls **OK**.
4. Pulse ▲ o ▼ para seleccionar **T ESPERA**, y después pulse **OK**.
5. Pulse ▲ o ▼ para seleccionar **2, 4, 6, 8, 10 TIMBRES** o **AHORRO**; posteriormente pulse **OK** para guardarlo. Oirá tonos de confirmación.

15.6.2. Tiempo de grabación

Puede fijar la duración máxima del tiempo de grabación de los mensajes entrantes.

1. Repita los pasos 1 al 3 en la sección 15.6.1
2. Pulse ▲ o ▼ para seleccionar **TIEMP GRAB**; posteriormente, pulse **OK**.
3. Pulse ▲ o ▼ para seleccionar **60s, 120s, 180s** o **ILIMITADO**, posteriormente, pulse **OK** para guardarlo. Oirá tonos de confirmación.



15.6.3. Seguimiento de llamadas

Cuando el contestador está fijado en ON y cuando hay un mensaje entrante, la base empezará el seguimiento de las llamadas; si el seguimiento de llamadas está fijado en ON tras el número preestablecido de tonos de retardo de respuesta, pulse **OK** para realizar un seguimiento de la llamada también en su auricular.



En cualquier momento que desee coger la llamada, puede pulsar  en el auricular o pulsar **I** en la base del teléfono y la grabación del mensaje se detendrá automáticamente. Si el contestador está en proceso de grabación, se guardará el mensaje ya almacenado.

1. Repita los pasos 1 al 3 en la sección 15.6.1
2. Aparecerá **PANT LLAM**; posteriormente pulse **OK**.
3. Pulse ▲ o ▼ para seleccionar entre **ON** y **OFF**; posteriormente pulse **OK** para guardarlo. Oirá tonos de confirmación.

Opciones con un mensaje que se ha grabado en la base del teléfono:

- Deslice hacia arriba o hacia abajo  situado en un lateral de la base para ajustar el volumen del altavoz
- Pulse  para apagar temporalmente esta función.

Opciones con un mensaje que se ha grabado en el auricular inalámbrico:













- Pulse  para conectar temporalmente la función si está desconectada.
- Deslice hacia arriba o hacia abajo  situado en un lateral del auricular para ajustar el volumen del altavoz.
- Pulse  para apagar temporalmente esta función.

15.6.4. Activar el acceso remoto





Puede acceder al contestador de forma remota marcando su número de teléfono fijo desde cualquier teléfono fijo.

El teléfono le permite comprobar sus mensajes u operar con su contestador, llamando al contestador cuando no esté en casa e introduciendo un PIN de acceso remoto de 4 dígitos en el teléfono de marcación de tonos.

Para activar el acceso a la función remota:

1. Pulse  en modo inactivo.
2. Pulse  o  para seleccionar **CONTESTAD**, y después pulse .
3. Pulse  o  para seleccionar **AJ CONTEST**, y después pulse .
4. Pulse  o  para seleccionar **ACC REMOTO**, y después pulse .
5. Pulse  o  para seleccionar **ON** y **OFF**, y después pulse  para guardarlo. Oirá tonos de confirmación.

Para cambiar el código remoto:

1. Repita los pasos 1 al 3 que aparecen arriba.
2. Pulse  o  para seleccionar **CAMB PIN**, y posteriormente, pulse  para introducir un número de 4 dígitos.
3. Pulse  para guardarlo. Oirá tonos de confirmación.

Para acceder remotamente al contestador:

1. Realice una llamada desde un teléfono su teléfono.
2. Cuando el contestador responda a las llamadas y empiece a reproducir el mensaje saliente, pulse la tecla ***** y después introduzca el código de acceso remoto de 4 dígitos (0000 es el código predeterminado).
3. Después la siguiente descripción operará pulsando las teclas siguientes en su teléfono.

Tecla	Descripción
2	Elimina el mensaje que se está reproduciendo actualmente.
4	Repite el mensaje actual o púselo dos veces para ir al mensaje anterior.
5	Reproduce todos los mensajes.
6	Salta al siguiente mensaje.
7	Enciende el contestador.
9	Apaga el contestador.

Notas:

- Tras 5 segundos de inactividad de las teclas, el contestador responde automáticamente y corta la comunicación.
- Cuando el contestador está apagado, el teléfono responde tras 14 tonos y reproduce el mensaje saliente.

15.6.5. Tono de alerta de mensajes

Cuando el tono de alerta de mensaje está fijado en On, la base del teléfono pita cada 10 segundos para alertarle de mensajes nuevos. El tono se detiene cuando se han revisado todos los mensajes nuevos.

1. Pulse **OK** en modo inactivo.
2. Pulse **▲** o **▼** para seleccionar **CONTESTAD**, y después pulse **OK**.
3. Pulse **▲** o **▼** para seleccionar **AJ CONTEST**, y después pulse **OK**.
4. Pulse **▲** o **▼** para seleccionar **ALERT MSG**, y después pulse **OK**.
5. Pulse **▲** o **▼** para seleccionar **ON** y **OFF**, y después pulse **OK** para confirmarlo. Oirá tonos de confirmación.

Pulse cualquier tecla de la base para silenciar temporalmente el tono de alerta de mensajes.

El tono de alerta se activará automáticamente con el siguiente mensaje entrante.

16. ESPECIFICACIONES TÉCNICAS

Alcance en campo abierto	Hasta 300 metros*
Alcance interno	Hasta 50 metros*
Autonomía de las pilas (valores medios)	10 horas en conversación ** 100 horas en espera**
Número de auriculares	Hasta 4
Modo intercomunicador	Sí
Conferencia tridireccional	Sí (1 interlocutor externo + 2 interlocutores internos)
Conexión eléctrica / Adaptador de corriente de la base / Cargador	<p>Base: Nº de modelo: R201100135 Entrada: 100-240 V/50-60 Hz Salida: 6 V DC/800 mA, 2,7 W</p> <p>Cargador: R201100135 Entrada: 100-240 V/50-60 Hz/0.15 A Salida: 6 V DC/450 mA, 2,7 W</p> <p>Use únicamente los adaptadores que se suministran con el teléfono. CA monofásico, excluyendo instalación IT definida por el estándar EN62368-1.</p> <p>Precaución: la tensión de red está clasificada como un riesgo por los criterios de este estándar.</p>
Conexión telefónica	Dispositivo diseñado para la conexión con una línea telefónica analógica tipo TNV3 (tensión de red de telecomunicaciones) tal y como se define en el estándar EN62368-1.
Pilas	<p>Pilas AAA NiMH- 1.2 V (3 unidades) Use únicamente las pilas que se suministran con el teléfono.</p> <p>El uso de cualquier otro tipo de pilas supone un riesgo de explosión. Las pilas usadas deben eliminarse conforme a las normativas de protección medioambiental actuales.</p>
Temperatura operativa	De 5°C hasta 40°C

* Los valores varían dependiendo del entorno.

** Dependiendo de la carga inicial de la batería.

17. PROBLEMAS Y SOLUCIONES

Si tiene cualquier dificultad con su teléfono, intente las sugerencias que se enumeran debajo.

Como norma general, si se produce un problema, retire las pilas del auricular durante aproximadamente 1 minuto, y después desconecte y vuelva a conectar la alimentación a la base y vuelva a instalar las pilas en el auricular.

El teléfono no funciona

- Asegúrese de que ha instalado las pilas correctamente.
- Compruebe que la corriente eléctrica está conectada correctamente a la base y al cargador.

Aparece en la pantalla "SIN LÍNEA"

- ¿Está el cable telefónico conectado a la toma telefónica?
- Use únicamente el cable de teléfono suministrado con el mismo.
- El cable de la línea telefónica puede no funcionar correctamente. Instale un nuevo cable de línea telefónica.
- Desconecte el teléfono y conecte un teléfono diferente. Si no hay tono de marcación en este teléfono, el problema está en su cableado o en el servicio local. Póngase en contacto con su compañía telefónica

No hay tono de marcación

- Está el cable telefónico conectado a la toma telefónica?
- Compruebe que la corriente eléctrica está conectada.
- Use únicamente el cable de teléfono suministrado con el mismo.
- El cable de la línea telefónica puede no funcionar correctamente. Instale un nuevo cable de línea telefónica.
- Mueva el auricular inalámbrico más cerca de la base del teléfono. Puede que esté fuera de su alcance.
- Desconecte el teléfono y conecte un teléfono diferente. Si no hay tono de marcación en este teléfono, el problema está en su cableado o en el servicio local. Póngase en contacto con su compañía telefónica.

No se puede marcar o recibir llamadas

- Compruebe que la corriente eléctrica está debidamente insertada.
- Compruebe que la corriente eléctrica está debidamente insertada.
- Puede que necesite cargar la pila.
- ¿Ha habido un corte de corriente? En tal caso, vuelva a colocar el auricular en la base durante 10 segundos y vuelva a intentarlo. Si todavía no funciona, desconecte las pilas y la alimentación durante 10 minutos y vuelva a intentarlo
- Si está conectado a un PABX, compruebe si necesita marcar un código de acceso.

No puede anunciarse su propia voz cuando el número de teléfono de la llamada entrante es el mismo que las memorias fotográficas del 1 al 4 guardadas

- El volumen del timbre puede estar desconectado.
- La grabación de voz de las memorias 1 al 4 no se ha realizado correctamente. Remítase a la sección 6.3.2. para volver a grabarlas.
- Puede no estar suscrito al servicio de identificación de llamadas de su operador telefónico o que el servicio no esté disponible temporalmente. Consulte con su operador telefónico.

El auricular inalámbrico no suena

- El volumen del timbre puede estar desconectado.
- Compruebe que la corriente está debidamente conectada.
- Asegúrese que el auricular inalámbrico está registrado con la base.

No hay pantalla en el auricular inalámbrico

- Las pilas pueden estar gastadas, sin alimentación o insertadas de forma incorrecta.
- Recargue o sustituya las pilas

El auricular muestra "ACTIVAR SOBRE BASE"

- Compruebe que está correctamente conectado a la red eléctrica.
- Compruebe que el auricular inalámbrico está dentro del alcance de la base

No hay anuncios de etiquetas de voz del auricular inalámbrico durante la llamada

- Debe ser normal después de 1 minuto en modo inactivo sin ningún funcionamiento del teléfono.

Oye el tono de comunicando cuando pulsa la tecla en el auricular

- Asegúrese de que el auricular inalámbrico está dentro del alcance de la base.
- Otro auricular inalámbrico registrado con la base del teléfono puede estar usando la línea.

Ruidos en el teléfono o en el equipo eléctrico cercano

- Algunas veces el teléfono puede interferir con otros equipos eléctricos si está colocado demasiado cerca. Se recomienda que coloque el teléfono al menos a un metro alejado de otros aparatos eléctricos u obstrucciones metálicas que eviten cualquier riesgo de interferencia.
- Si dispone de un servicio de Internet ADSL, asegúrese de que están instalados los filtros correctos para evitar interferencias.

El contestador no graba ningún mensaje

- Asegúrese de que el contestador está encendido.
- La memoria puede estar llena; borre algunos mensajes antiguos para liberar espacio.

No se puede acceder a los mensajes desde otro teléfono

- ¿Ha cambiado el código PIN de seguridad de acceso remoto?
- Asegúrese de que está llamando desde un teléfono fijo. Cuando marque un número, debe haber tonos.
- El contestador puede que no detecte el código de acceso remoto cuando se está reproduciendo un mensaje saliente. Vuelva a intentar pulsar rápidamente el acceso de código remoto.
- Puede haber interferencias en la línea de teléfono que usa. Pulse las teclas del teclado de marcación con fuerza cuando marque.

El buzón de voz y se muestran en la pantalla y no sé por qué.

El teléfono dispone de una indicación de buzón de voz que está separada del Sistema de contestador integrado. Si  aparece en la pantalla, el teléfono ha recibido una señal del proveedor de servicio telefónico que tiene un mensaje de voz esperando para recuperarlo de su proveedor de servicios telefónicos. Póngase en contacto con su proveedor de servicios telefónicos para obtener más información sobre cómo accede a su buzón de voz.

La tienda donde adquirió el teléfono asimismo puede proporcionarle información y soporte postventa.

18. GARANTÍA

Informamos que deberá leer atentamente el manual de utilización incluido en este embalaje. Este producto está conforme con las normas técnicas europeas, certificado con la marcación CE. El producto que acaba de adquirir es un producto tecnológico, que debe ser manipulado con cuidado.

Este producto dispone de una garantía legal en los términos y condiciones aplicables a la venta de bienes de consumo del país donde compró el producto.

Para cualquiera información relativa a esta garantía legal, pregunte a su vendedor. Sin perjuicio de toda y cualquier garantía legal del que el producto se beneficie, ATLINKS garantiza que el producto que consta en el presente embalaje (el «Producto») es conforme a las especificaciones técnicas indicadas en el manual de utilización, durante el periodo de garantía. Este periodo de garantía tendrá inicio en la fecha de la compra de un Producto no usado, que se presume que sea la fecha que consta en la factura o en el ticket de compra emitido por su vendedor y en el que figura el nombre del vendedor, y por un periodo de:

Veinticuatro (24) meses para el teléfono, con excepción de los consumibles, accesorios y baterías. Cualquiera reclamación realizada en el ámbito de esta garantía y durante el periodo de garantía, deberá ser acompañada del Producto completo, el cual deberá ser devuelto al vendedor al que compró el Producto a la dirección correspondiente a su establecimiento de venta, tan pronto como surja o sea conocido el defecto, juntamente con el justificante de la compra, ya sea la factura o el ticket de compra emitido por el vendedor especificando el lugar de la compra y el número de serie del Producto.

Durante el periodo de garantía, el Producto o la pieza que posea un defecto en su diseño, materiales o acabados será reparado o sustituido, gratuitamente, por un producto o pieza idénticos o por lo menos equivalentes en lo que se refiere a funcionalidades y desempeños. Si la reparación o la sustitución se revelasen imposibles o fueran desproporcionadas desde el punto de vista comercial teniendo en cuenta el valor del Producto, ATLINKS reembolsará el precio que fue pagado en la compra del Producto o sustituirá el Producto por un producto equivalente. En los más amplios términos permitidos por la ley, el Producto o pieza reparados o sustituidos, que pueden ser nuevos o remodelados, benefician de una garantía de noventa (90) días a partir de la fecha de la reparación o sustitución, o hasta el fin de la garantía inicial del Producto, si esta fuese superior a los noventa (90) días. En el caso de que el periodo en que estuviese privado del uso del Producto por causa de la reparación o sustitución (siempre que el Producto con defecto se entregue a su vendedor hasta que sea puesto a su disposición) fuera superior a seis días, el periodo de garantía será alargado por el periodo excedente correspondiente. No obstante, si el plazo de la garantía legal en el caso de sustitución o reparación en vigor en su país fuese superior, sólo será aplicable la garantía legal.

Se excluyen de la presente garantía los siguientes casos:

- Productos dañados por un mal uso o utilización del Producto no conforme a las instrucciones del manual de usuario;
- Por una conexión incorrecta o uso inadecuado del producto, en particular con accesorios incompatibles en los términos que constan en el manual de utilización;
- Por causa de que el Producto haya sido abierto, modificado o equipado con piezas de sustitución no aprobadas;
- Remoción del número de serie o alteración de modo que el número de serie se torne ilegible;
- Desgaste normal, incluido el desgaste normal de los accesorios, baterías y pantallas;
- No haber respetado las normas técnicas y de seguridad vigentes en el área geográfica de utilización;
- Productos que hayan sufrido golpes o caídas;
- Daños resultantes de rayos, oscilaciones de energía, proximidad a una fuente de calor radiación, agua, exposición a temperatura excesiva, humedad u otras condiciones ambientales o cualquier causa externa al Producto.
- Negligencia o manutención incorrecta;
- Daños causados por servicios de manutención o reparación fuera de un centro homologado ATLINKS.

Si el producto reexpedido no estuviese cubierto por la garantía, recibirá un presupuesto de reparación que mencionará el coste de análisis y los costes logísticos que serán cobrados en el caso de que pretenda que el Producto le sea devuelto. Esta garantía es válida en el país donde usted ha comprado el producto, con la condición de que sea un miembro de la Unión Europea.

Sin perjuicio de las disposiciones legales imperativas, todas las garantías que no están descritas en el presente documento son expresamente excluidas.

EN LOS MÁS AMPLIOS TÉRMINOS PERMITIDOS POR LA LEY APLICABLE.

- A) ESTA GARANTIA ES EXCLUSIVA DE TODAS Y CUALESQUIERA OTRAS GARANTIAS, EXPRESAS O IMPLÍCITAS, INCLUIDO, PERO CON LIMITACIÓN, LAS GARANTIAS DE CALIDAD MERCANTIL O DE ADAPTACION A UN OBJETO PARTICULAR;
- B) ATLINKS DECLINA CUALQUIER RESPONSABILIDAD POR PÉRDIDA O DETERIORO DE DATOS, INACTIVIDAD, PÉRDIDA DE OPORTUNIDADES DE NEGOCIOS, LUCRO CESANTE, PÉRDIDA DE CLIENTELA O DE OTRA VENTAJA ECONOMICA , O, EN GENERAL POR CUALESQUIERA DAÑOS INDIRECTOS, INMATERIALES, CONSECUTIVOS O ACCESORIOS;
- C) LA RESPONSABILIDAD DE ATLINKS ESTÁ LIMITADA AL VALOR DE COMPRA DEL PRODUCTO, SALVO EN EL CASO DE NEGLIGENCIA, DOLO O DE RESPONSABILIDAD OBJETIVA DEL PRODUCTOR Y RESPONSABILIDAD POR MUERTE O DAÑOS PERSONALES.

19. SEGURIDAD

En el caso de que se produzca un riesgo eléctrico, el adaptador de corriente actúa como un dispositivo de aislamiento de alimentación de 230V. Por lo tanto, como precaución debe instalarse cerca del aparato y debe ser fácilmente accesible. Para desconectar el dispositivo de la fuente de alimentación primaria, se debe retirar el adaptador de corriente de la toma de 230V AC/50 Hz.

Si falla el adaptador de corriente, debe sustituirse por otro modelo idéntico.

Por eso recomendamos que asimismo guarde el teléfono convencional, uno que no requiera alimentación, como dispositivo de respaldo.

¡No use el teléfono para notificar una fuga de gas cuando esté cerca de la fuga!

Se recomienda que evite usar el teléfono durante tormentas.

No intente abrir las pilas, ya que contienen sustancias químicas. En caso de fuga, evite el contacto con la piel, ojos, nariz y boca. En caso de contacto, lave la parte afectada durante aproximadamente veinte minutos con agua y busque atención médica urgente. Limpie el producto con papel absorbente o un paño seco y póngase en contacto con el vendedor para las pilas de sustitución.

Por la presente, ATLINKS EUROPE declara que el tipo de equipo radioeléctrico DECT es conforme con la Directiva 2014/53/EU. El texto completo de la declaración UE de conformidad está disponible en la dirección Internet siguiente:

www.swissvoice.net

Máxima potencia de salida (NTP) : 24dBm

Rango de frecuencias : 1880-1900MHz

Swissvoice Xtra 2355



20. MEDIOAMBIENTE



Este símbolo indica que su aparato electrónico inoperativo debe recogerse de forma separada y no mezclarse con los residuos domésticos. La Unión Europea ha implementado un sistema de recogida y reciclaje específico del  que son responsables los fabricantes.

Este aparato se ha diseñado y fabricado con materiales y componentes de gran calidad que pueden reciclarse y reutilizarse. Es probable que los aparatos eléctricos y electrónicos contengan piezas que son necesarias para que el sistema funcione correctamente, pero que pueden convertirse en un riesgo para la salud y el medioambiente si no se manejan o eliminan de forma adecuada.

Consecuentemente, no tire su aparato inoperativo con los residuos domésticos.

El propietario del aparato, debe depositarlo en el punto de recogida local adecuado o dejarlo a su vendedor cuando compre un nuevo aparato.

- Si es un usuario profesional, siga las instrucciones del proveedor.
- Si el aparato es alquilado o se lo han prestado, póngase en contacto con su proveedor de servicios.

Deseosa de conservar el medioambiente, ATLINKS ha equipado este dispositivo con una alimentación cambiante, ofreciendo una mayor eficiencia energética. Las ventajas incluyen no solo un bajo consume eléctrico, sino también un formato más compacto que las unidades con alimentación convencional usadas en la gama anterior.

Las pilas usadas del teléfono (si dispone de pilas) deben eliminarse cumpliendo con la normativa de protección medioambiental actual. Cumpla con la normativa local.

Devuelva las pilas al vendedor o elimínelas en un centro de reciclaje aprobado.

¡Ayúdenos a proteger el medioambiente en el que vivimos!

ATLINKS

147 avenue Paul Doumer
92500 RUEIL-MALMAISON France
RCS Nanterre 508 823 747
www.swissvoice.net

El logotipo de SWISSVOICE es una marca registrada bajo
licencia de Swissvoice International SA.

©Copyright Swissvoice International SA 2018

El fabricante se reserva el derecho a modificar las
especificaciones de sus productos para realizar
mejoras técnicas o cumplir con las nuevas normativas.

Swissvoice Xtra 2355
A/W Nr.: 10002498 Rev.1 (ES)
Impreso en China